

<p><b>Proyecto Mejora Integral</b></p>  <p><b>SUPERINTENDENCIA DE SEGURIDAD SOCIAL</b></p>	<p><b>PROCEDIMIENTO ADMINISTRATIVO ELECTRÓNICO</b></p> <p><b>XSD Formulario Único de Ingreso</b></p> <p><b>08 de octubre 2018</b></p>
---	---

*PAE-DOC\_Diseño\_XSD\_FUI*

*Versión [1.0.1]*

# INDICE

1.	ESQUEMA Y TRANSFORMACIONES XML .....	2
1.1.	FORMULARIO UNICO .....	2
1.1.1.	XSD Formulario Único .....	2
1.1.2.	XSL Formulario Unico .....	1023
1.1.3.	XSD .....	1026

# 1. ESQUEMA Y TRANSFORMACIONES XML

## 1.1. FORMULARIO UNICO

### 1.1.1. XSD FORMULARIO ÚNICO

element **FormularioUnico**

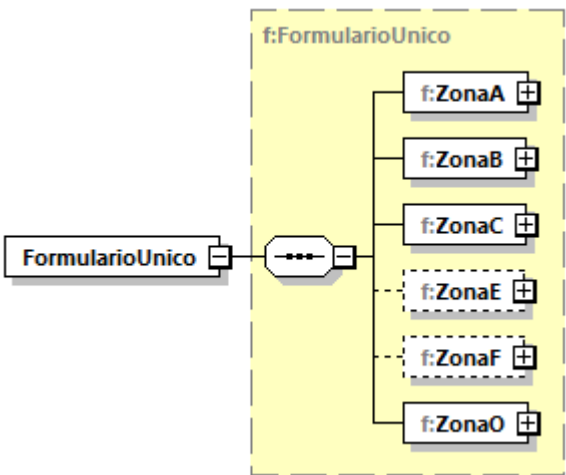
diagram	
namespace	http://www.suseso.cl/FUI
type	<a href="#">f:FormularioUnico</a>
properties	content complex
children	<a href="#">f:ZonaA</a> <a href="#">f:ZonaB</a> <a href="#">f:ZonaC</a> <a href="#">f:ZonaE</a> <a href="#">f:ZonaF</a> <a href="#">f:ZonaO</a>
source	<code>&lt;xs:element name="FormularioUnico" type="f:FormularioUnico"/&gt;</code>

complexType **FormularioUnico**

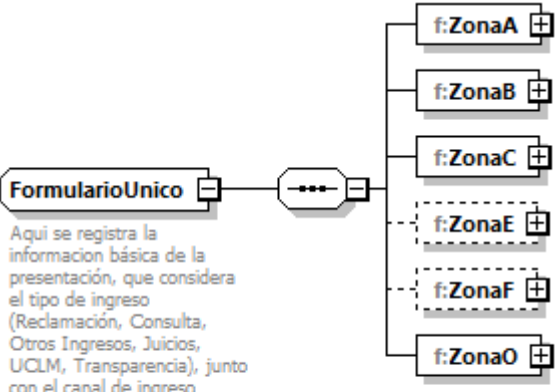
<p>diagram</p>	 <p>Aqui se registra la información básica de la presentación, que considera el tipo de ingreso (Reclamación, Consulta, Otros Ingresos, Juicios, UCLM, Transparencia), junto con el canal de ingreso (presencial, web, carta), el folio del formulario y si el reclamante recurre o no por si mismo, además de opcionalmente indicar si posee o no agilización.</p>
<p>namespace</p>	<p>http://www.suseso.cl/FUI</p>
<p>children</p>	<p><a href="#">f:ZonaA</a> <a href="#">f:ZonaB</a> <a href="#">f:ZonaC</a> <a href="#">f:ZonaE</a> <a href="#">f:ZonaF</a> <a href="#">f:ZonaO</a></p>
<p>used by</p>	<p>element <a href="#">FormularioUnico</a></p>
<p>annotation</p>	<p>documentation Aqui se registra la información básica de la presentación, que considera el tipo de ingreso (Reclamación, Consulta, Otros Ingresos, Juicios, UCLM, Transparencia), junto con el canal de ingreso (presencial, web, carta), el folio del formulario y si el reclamante recurre o no por si mismo, además de opcionalmente indicar si posee o no agilización.</p>
<p>source</p>	<pre>&lt;xs:complexType name="FormularioUnico"&gt;   &lt;xs:annotation&gt;     &lt;xs:documentation&gt;Aqui se registra la información básica de la     presentación, que considera el tipo de ingreso (Reclamación, Consulta,     Otros Ingresos, Juicios, UCLM, Transparencia), junto con el canal de     ingreso (presencial, web, carta), el folio del formulario y si el     reclamante recurre o no por si mismo, además de opcionalmente indicar     si posee o no agilización.&lt;/xs:documentation&gt;   &lt;/xs:annotation&gt;   &lt;xs:sequence&gt;     &lt;xs:element name="ZonaA" type="f:ZonaA"/&gt;     &lt;xs:element name="ZonaB" type="f:ZonaB"/&gt;     &lt;xs:element name="ZonaC" type="f:ZonaC"/&gt;     &lt;xs:element name="ZonaE" type="f:ZonaE" minOccurs="0"/&gt;     &lt;xs:element name="ZonaF" type="f:ZonaF" minOccurs="0"/&gt;     &lt;xs:element name="ZonaO" type="f:ZonaO"/&gt;   &lt;/xs:sequence&gt; &lt;/xs:complexType&gt;</pre>

element **FormularioUnico/ZonaA**

diagram

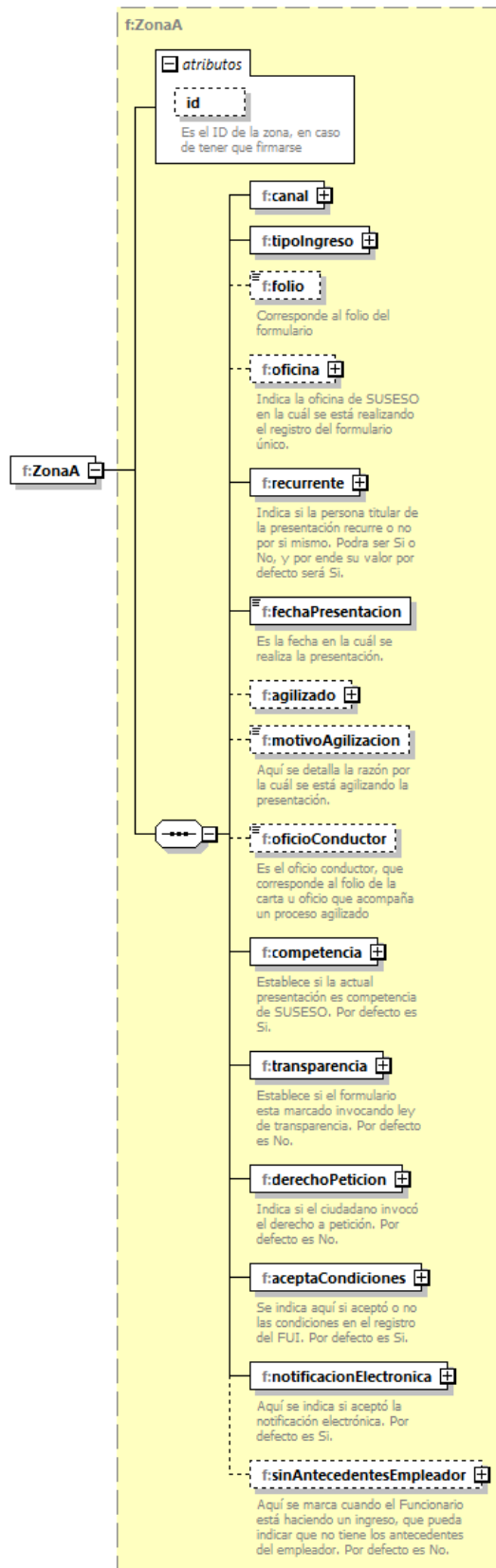

namespace	http://www.suseso.cl/FUI					
type	<a href="#">f:ZonaA</a>					
properties	content complex					
children	<a href="#">f:canal</a> <a href="#">f:tipoIngreso</a> <a href="#">f:folio</a> <a href="#">f:oficina</a> <a href="#">f:recurrente</a> <a href="#">f:fechaPresentacion</a> <a href="#">f:agilizado</a> <a href="#">f:motivoAgilizacion</a> <a href="#">f:oficioConductor</a> <a href="#">f:competencia</a> <a href="#">f:transparencia</a> <a href="#">f:derechoPeticion</a> <a href="#">f:aceptaCondiciones</a> <a href="#">f:notificacionElectronica</a> <a href="#">f:sinAntecedentesEmpleador</a>					
attributes	Name	Type	Use	Default	Fixed	Annotation
	<a href="#">id</a>	xs:ID	optional			documentation Es el ID de la zona, en caso de tener que firmarse
source	<code>&lt;xs:element name="ZonaA" type="f:ZonaA"/&gt;</code>					

### element **FormularioUnico/ZonaB**

diagram	
namespace	http://www.suseso.cl/FUI
type	<a href="#">f:ZonaB</a>

properties	content complex					
children	<a href="#">f:otrosInteresados</a> <a href="#">f:afectado</a> <a href="#">f:recurrente</a> <a href="#">f:empleadores</a> <a href="#">f:demandado</a>					
attributes	Name <a href="#">id</a>	Type <b>xs:ID</b>	Use optional	Default	Fixed	Annotation documentation Es el ID de la zona, en caso de tener que firmarse
source	<code>&lt;xs:element name="ZonaB" type="f:ZonaB"/&gt;</code>					

element **FormularioUnico/ZonaC**

diagram	
namespace	http://www.suseso.cl/FUI
type	<a href="#">f:ZonaC</a>
properties	content complex



children	<a href="#">f:reclamaciones</a> <a href="#">f:consultas</a> <a href="#">f:otrosIngresos</a> <a href="#">f:juicios</a> <a href="#">f:transparencias</a> <a href="#">f:UCLMs</a> <a href="#">f:relato</a> <a href="#">f:antecedentes</a>					
attributes	Name <a href="#">id</a>	Type <b>xs:ID</b>	Use optional	Default	Fixed	Annotation documentation Es el ID de la zona, en caso de tener que firmarse
source	<code>&lt;xs:element name="ZonaC" type="f:ZonaC"/&gt;</code>					

element **FormularioUnico/ZonaE**

diagram						
namespace	http://www.suseso.cl/FUI					
type	<a href="#">f:ZonaE</a>					
properties	minOcc 0 maxOcc 1 content complex					
children	<a href="#">f:COMPIN</a> <a href="#">f:especificacionSancion</a> <a href="#">f:resolucionNotificacion</a> <a href="#">f:fechaResolucion</a>					
attributes	Name <a href="#">id</a>	Type <b>xs:ID</b>	Use optional	Default	Fixed	Annotation documentation Es el ID de la zona, en caso de tener que firmarse
source	<code>&lt;xs:element name="ZonaE" type="f:ZonaE" minOccurs="0"/&gt;</code>					

element **FormularioUnico/ZonaF**

<p>diagram</p>						
<p>namespace</p>	<p>http://www.suseso.cl/FUI</p>					
<p>type</p>	<p><a href="#">f:ZonaF</a></p>					
<p>properties</p>	<p>minOcc 0 maxOcc 1 content complex</p>					
<p>children</p>	<p><a href="#">f:medico</a> <a href="#">f:contralor</a></p>					
<p>attributes</p>	<p>Name <a href="#">id</a></p>	<p>Type <b>xs:ID</b></p>	<p>Use optional</p>	<p>Default</p>	<p>Fixed</p>	<p>Annotation documentation Es el ID de la zona, en caso de tener que firmarse</p>
<p>source</p>	<pre>&lt;xs:element name="ZonaF" type="f:ZonaF" minOccurs="0"/&gt;</pre>					

element **FormularioUnico/ZonaO**

diagram						
namespace	http://www.suseso.cl/FUI					
type	<a href="#">f:ZonaO</a>					
properties	content complex					
children	<a href="#">f:Firma</a> <a href="#">f:fechaFirma</a> <a href="#">f:usuario</a>					
attributes	Name	Type	Use	Default	Fixed	Annotation documentation Es el ID de la zona, en caso de tener que firmarse
source	<code>&lt;xs:element name="ZonaO" type="f:ZonaO"/&gt;</code>					

complexType **ZonaA**

diagram

### ZonaA

Aquí se registra la información básica de la presentación, que considera el tipo de ingreso (Reclamación, Consulta, Otros Ingresos, Juicios, UOLM, Transparencia), junto con el canal de ingreso (presencial, web, carta), el folio del formulario y si el reclamante recurre o no por sí mismo, además de opcionalmente indicar si posee o no agilización. Finalmente se indica aquí si aceptó o no las condiciones en el registro del FUI, y si aceptó la notificación electrónica.

### atributos

**id**

Es el ID de la zona, en caso de tener que firmarse

**f:canal**

**f:tipoIngreso**

**f:folio**

Corresponde al folio del formulario

**f:oficina**

Indica la oficina de SUSESO en la cuál se está realizando el registro del formulario único.

**f:recurrente**

Indica si la persona titular de la presentación recurre o no por sí mismo. Podrá ser Si o No, y por ende su valor por defecto será Si.

**f:fechaPresentacion**

Es la fecha en la cuál se realiza la presentación.

**f:agilizado**

**f:motivoAgilizacion**

Aquí se detalla la razón por la cuál se está agilizando la presentación.

**f:oficioConductor**

Es el oficio conductor, que corresponde al folio de la carta u oficio que acompaña un proceso agilizado

**f:competencia**

Establece si la actual presentación es competencia de SUSESO. Por defecto es Si.

**f:transparencia**

Establece si el formulario esta marcado invocando ley de transparencia. Por defecto es No.

**f:derechoPetition**

Indica si el ciudadano invocó el derecho a petición. Por defecto es No.

**f:aceptaCondiciones**

Se indica aquí si aceptó o no las condiciones en el registro del FUI. Por defecto es Si.

**f:notificacionElectronica**

Aquí se indica si aceptó la notificación electrónica. Por defecto es Si.

**f:sinAntecedentesEmpleador**

Aquí se marca cuando el Funcionario está haciendo un ingreso, que pueda indicar que no tiene los antecedentes del empleador. Por defecto es No.

namespace	http://www.suseso.cl/FUI					
children	<a href="#">f:canal</a> <a href="#">f:tipoIngreso</a> <a href="#">f:folio</a> <a href="#">f:oficina</a> <a href="#">f:recurrente</a> <a href="#">f:fechaPresentacion</a> <a href="#">f:agilizado</a> <a href="#">f:motivoAgilizacion</a> <a href="#">f:oficioConductor</a> <a href="#">f:competencia</a> <a href="#">f:transparencia</a> <a href="#">f:derechoPetición</a> <a href="#">f:aceptaCondiciones</a> <a href="#">f:notificacionElectronica</a> <a href="#">f:sinAntecedentesEmpleador</a>					
used by	element <a href="#">FormularioUnico/ZonaA</a>					
attributes	Name	Type	Use	Default	Fixed	Annotation
	<a href="#">id</a>	xs:ID	optional			documentation Es el ID de la zona, en caso de tener que firmarse
annotation	documentation Aqui se registra la informacion básica de la presentación, que considera el tipo de ingreso (Reclamación, Consulta, Otros Ingresos, Juicios, UCLM, Transparencia), junto con el canal de ingreso (presencial, web, carta), el folio del formulario y si el reclamante recurre o no por si mismo, además de opcionalmente indicar si posee o no agilización. Finalmente se indica aquí si aceptó o no las condiciones en el registro del FUI, y si aceptó la notificación electrónica.					
source	<pre> &lt;xs:complexType name="ZonaA"&gt;   &lt;xs:annotation&gt;     &lt;xs:documentation&gt;Aqui se registra la informacion básica de la presentación, que considera el tipo de ingreso (Reclamación, Consulta, Otros Ingresos, Juicios, UCLM, Transparencia), junto con el canal de ingreso (presencial, web, carta), el folio del formulario y si el reclamante recurre o no por si mismo, además de opcionalmente indicar si posee o no agilización. Finalmente se indica aquí si aceptó o no las condiciones en el registro del FUI, y si aceptó la notificación electrónica.&lt;/xs:documentation&gt;   &lt;/xs:annotation&gt;   &lt;xs:sequence&gt;     &lt;xs:element name="canal" type="t:CTCanal"/&gt;     &lt;xs:element name="tipoIngreso" type="t:CTTipoIngreso"/&gt;     &lt;xs:element name="folio" type="xs:int" minOccurs="0"&gt;       &lt;xs:annotation&gt;         &lt;xs:documentation&gt;Corresponde al folio del formulario&lt;/xs:documentation&gt;       &lt;/xs:annotation&gt;     &lt;/xs:element&gt;     &lt;xs:element name="oficina" type="t:CTOficina" minOccurs="0"&gt;       &lt;xs:annotation&gt;         &lt;xs:documentation&gt;Indica la oficina de SUSES0 en la cuál se está realizando el registro del formulario único.&lt;/xs:documentation&gt;       &lt;/xs:annotation&gt;     &lt;/xs:element&gt;     &lt;xs:element name="recurrente" type="t:CTSiNo"&gt;       &lt;xs:annotation&gt;         &lt;xs:documentation&gt;Indica si la persona titular de la presentación recurre o no por si mismo. Podra ser Si o No, y por ende su valor por defecto será Si.&lt;/xs:documentation&gt;       &lt;/xs:annotation&gt;     &lt;/xs:element&gt;     &lt;xs:element name="fechaPresentacion" type="xs:date"&gt;       &lt;xs:annotation&gt;         &lt;xs:documentation&gt;Es la fecha en la cuál se realiza la </pre>					

```

presentación.</xs:documentation>
  </xs:annotation>
</xs:element>
<xs:element name="agilizado" type="t:CTMotivoAgilizacion"
minOccurs="0"/>
  <xs:element name="motivoAgilizacion" type="xs:string"
minOccurs="0">
    <xs:annotation>
      <xs:documentation>Aquí se detalla la razón por la cuál se está
agilizando la presentación.</xs:documentation>
    </xs:annotation>
  </xs:element>
  <xs:element name="oficioConductor" type="t:STTexto" minOccurs="0">
    <xs:annotation>
      <xs:documentation>Es el oficio conductor, que corresponde al
folio de la carta u oficio que acompaña un proceso
agilizado</xs:documentation>
    </xs:annotation>
  </xs:element>
  <xs:element name="competencia" type="t:CTSiNoDefSi">
    <xs:annotation>
      <xs:documentation>Establece si la actual presentación es
competencia de SUSESO. Por defecto es Si.</xs:documentation>
    </xs:annotation>
  </xs:element>
  <xs:element name="transparencia" type="t:CTSiNoDefNo">
    <xs:annotation>
      <xs:documentation>Establece si el formulario esta marcado
invocando ley de transparencia. Por defecto es No.</xs:documentation>
    </xs:annotation>
  </xs:element>
  <xs:element name="derechoPeticion" type="t:CTSiNoDefNo">
    <xs:annotation>
      <xs:documentation>Indica si el ciudadano invocó el derecho a
petición. Por defecto es No.</xs:documentation>
    </xs:annotation>
  </xs:element>
  <xs:element name="aceptaCondiciones" type="t:CTSiNoDefSi">
    <xs:annotation>
      <xs:documentation>Se indica aquí si aceptó o no las condiciones
en el registro del FUI. Por defecto es Si.</xs:documentation>
    </xs:annotation>
  </xs:element>
  <xs:element name="notificacionElectronica" type="t:CTSiNoDefSi">
    <xs:annotation>
      <xs:documentation>Aquí se indica si aceptó la notificación
electrónica. Por defecto es Si.</xs:documentation>
    </xs:annotation>
  </xs:element>
  <xs:element name="sinAntecedentesEmpleador" type="t:CTSiNoDefNo"
minOccurs="0">
    <xs:annotation>
      <xs:documentation>Aquí se marca cuando el Funcionario está
haciendo un ingreso, que pueda indicar que no tiene los antecedentes

```

	<pre> del empleador. Por defecto es No.&lt;/xs:documentation&gt;   &lt;/xs:annotation&gt; &lt;/xs:element&gt; &lt;/xs:sequence&gt; &lt;xs:attribute name="id" type="xs:ID" use="optional"&gt;   &lt;xs:annotation&gt;     &lt;xs:documentation&gt;Es el ID de la zona, en caso de tener que firmarse&lt;/xs:documentation&gt;   &lt;/xs:annotation&gt; &lt;/xs:attribute&gt; &lt;/xs:complexType&gt; </pre>
--	---

attribute **ZonaA/@id**

type	<b>xs:ID</b>
properties	use optional
annotation	documentation Es el ID de la zona, en caso de tener que firmarse
source	<pre> &lt;xs:attribute name="id" type="xs:ID" use="optional"&gt;   &lt;xs:annotation&gt;     &lt;xs:documentation&gt;Es el ID de la zona, en caso de tener que firmarse&lt;/xs:documentation&gt;   &lt;/xs:annotation&gt; &lt;/xs:attribute&gt; </pre>

element **ZonaA/canal**

diagram	
namespace	http://www.suseso.cl/FUI
type	<b>t:CTCanal</b>
properties	content complex
children	<b>t:codigo t:descripcion</b>
source	<pre>&lt;xs:element name="canal" type="t:CTCanal"/&gt;</pre>



element **ZonaA/tipoIngreso**

diagram	
namespace	http://www.suseso.cl/FUI
type	<b>t:CTTipoIngreso</b>
properties	content complex
children	<b>t:codigo t:descripcion</b>
source	<code>&lt;xs:element name="tipoIngreso" type="t:CTTipoIngreso"/&gt;</code>

element **ZonaA/folio**

diagram	
namespace	http://www.suseso.cl/FUI
type	<b>xs:int</b>
properties	minOcc 0 maxOcc 1 content simple
annotation	documentation Corresponde al folio del formulario
source	<pre> &lt;xs:element name="folio" type="xs:int" minOccurs="0"&gt;   &lt;xs:annotation&gt;     &lt;xs:documentation&gt;Corresponde al folio del formulario&lt;/xs:documentation&gt;   &lt;/xs:annotation&gt; &lt;/xs:element&gt; </pre>

element **ZonaA/oficina**

diagram	<p>The diagram illustrates the structure of the 'oficina' element. It is a complex type 't:CTOficina' containing two child elements: 't:codigo' and 't:descripcion'. The 'oficina' element is annotated with a dashed box and text: 'Indica la oficina de SUSESO en la cuál se está realizando el registro del formulario único.'</p>
namespace	http://www.suseso.cl/FUI
type	<a href="#">t:CTOficina</a>
properties	minOcc 0 maxOcc 1 content complex
children	<a href="#">t:codigo</a> <a href="#">t:descripcion</a>
annotation	documentation Indica la oficina de SUSESO en la cuál se está realizando el registro del formulario único.
source	<pre>&lt;xs:element name="oficina" type="t:CTOficina" minOccurs="0"&gt;   &lt;xs:annotation&gt;     &lt;xs:documentation&gt;Indica la oficina de SUSESO en la cuál se está       realizando el registro del formulario único.&lt;/xs:documentation&gt;     &lt;/xs:annotation&gt; &lt;/xs:element&gt;</pre>

element **ZonaA/recurrente**

diagram	<p>The diagram illustrates the structure of the 'recurrente' element. It is a complex type 't:CTSiNo' containing two child elements: 't:codigo' and 't:descripcion'. The 'recurrente' element is annotated with a dashed box and text: 'Indica si la persona titular de la presentación recurre o no por si mismo. Podra ser Si o No, y por ende su valor por defecto será Si.'</p>
namespace	http://www.suseso.cl/FUI
type	<a href="#">t:CTSiNo</a>
properties	content complex
children	<a href="#">t:codigo</a> <a href="#">t:descripcion</a>
annotation	documentation Indica si la persona titular de la presentación recurre o no por si mismo. Podra ser Si o No, y por ende su valor por defecto será Si.
source	<pre>&lt;xs:element name="recurrente" type="t:CTSiNo"&gt;</pre>

	<pre> &lt;xs:annotation&gt;   &lt;xs:documentation&gt;Indica si la persona titular de la presentación   recurre o no por si mismo. Podra ser Si o No, y por ende su valor por   defecto será Si.&lt;/xs:documentation&gt; &lt;/xs:annotation&gt; &lt;/xs:element&gt; </pre>
--	---

element **ZonaA/fechaPresentacion**

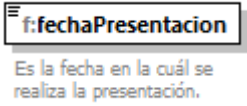
diagram	
namespace	http://www.suseso.cl/FUI
type	<b>xs:date</b>
properties	content simple
annotation	documentation Es la fecha en la cuál se realiza la presentación.
source	<pre> &lt;xs:element name="fechaPresentacion" type="xs:date"&gt;   &lt;xs:annotation&gt;     &lt;xs:documentation&gt;Es la fecha en la cuál se realiza la     presentación.&lt;/xs:documentation&gt;   &lt;/xs:annotation&gt; &lt;/xs:element&gt; </pre>

element **ZonaA/agilizado**

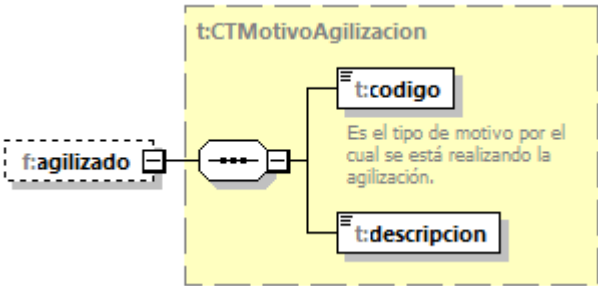
diagram	
namespace	http://www.suseso.cl/FUI
type	<b>t:CTMotivoAgilizacion</b>
properties	minOcc 0 maxOcc 1 content complex
children	<b>t:codigo t:descripcion</b>
source	<pre> &lt;xs:element name="agilizado" type="t:CTMotivoAgilizacion"   minOccurs="0"/&gt; </pre>

element **ZonaA/motivoAgilizacion**

diagram	 <p>Aquí se detalla la razón por la cuál se está agilizando la presentación.</p>
namespace	http://www.suseso.cl/FUI
type	<b>xs:string</b>
properties	minOcc 0 maxOcc 1 content simple
annotation	documentation Aquí se detalla la razón por la cuál se está agilizando la presentación.
source	<pre>&lt;xs:element name="motivoAgilizacion" type="xs:string" minOccurs="0"&gt;   &lt;xs:annotation&gt;     &lt;xs:documentation&gt;Aquí se detalla la razón por la cuál se está agilizando la presentación.&lt;/xs:documentation&gt;   &lt;/xs:annotation&gt; &lt;/xs:element&gt;</pre>

element **ZonaA/oficioConductor**

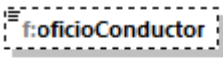
diagram	 <p>Es el oficio conductor, que corresponde al folio de la carta u oficio que acompaña un proceso agilizado</p>
namespace	http://www.suseso.cl/FUI
type	<b>t:STText</b>
properties	minOcc 0 maxOcc 1 content simple
facets	Kind Value Annotation minLength 1 whiteSpace collapse
annotation	documentation Es el oficio conductor, que corresponde al folio de la carta u oficio que acompaña un proceso agilizado
source	<pre>&lt;xs:element name="oficioConductor" type="t:STText" minOccurs="0"&gt;   &lt;xs:annotation&gt;     &lt;xs:documentation&gt;Es el oficio conductor, que corresponde al folio de la carta u oficio que acompaña un proceso agilizado&lt;/xs:documentation&gt;   &lt;/xs:annotation&gt; &lt;/xs:element&gt;</pre>

element **ZonaA/competencia**

diagram	<p>Establece si la actual presentación es competencia de SUSESO. Por defecto es Si.</p>
namespace	http://www.suseso.cl/FUI
type	<a href="#">t:CTSiNoDefSi</a>
properties	content complex
children	<a href="#">t:codigo</a> <a href="#">t:descripcion</a>
annotation	documentation Establece si la actual presentación es competencia de SUSESO. Por defecto es Si.
source	<pre>&lt;xs:element name="competencia" type="t:CTSiNoDefSi"&gt;   &lt;xs:annotation&gt;     &lt;xs:documentation&gt;Establece si la actual presentación es competencia de SUSESO. Por defecto es Si.&lt;/xs:documentation&gt;   &lt;/xs:annotation&gt; &lt;/xs:element&gt;</pre>

element **ZonaA/transparencia**

diagram	<p>Establece si el formulario esta marcado invocando ley de transparencia. Por defecto es No.</p>
namespace	http://www.suseso.cl/FUI
type	<a href="#">t:CTSiNoDefNo</a>
properties	content complex
children	<a href="#">t:codigo</a> <a href="#">t:descripcion</a>
annotation	documentation Establece si el formulario esta marcado invocando ley de transparencia. Por defecto es No.
source	<pre>&lt;xs:element name="transparencia" type="t:CTSiNoDefNo"&gt;   &lt;xs:annotation&gt;     &lt;xs:documentation&gt;Establece si el formulario esta marcado invocando ley de transparencia. Por defecto es No.&lt;/xs:documentation&gt;   &lt;/xs:annotation&gt; &lt;/xs:element&gt;</pre>

element **ZonaA/derechoPeticion**

diagram	
namespace	http://www.suseso.cl/FUI
type	<a href="#">t:CTSiNoDefNo</a>
properties	content complex
children	<a href="#">t:codigo</a> <a href="#">t:descripcion</a>
annotation	documentation Indica si el ciudadano invocó el derecho a petición. Por defecto es No.
source	<pre>&lt;xs:element name="derechoPeticion" type="t:CTSiNoDefNo"&gt;   &lt;xs:annotation&gt;     &lt;xs:documentation&gt;Indica si el ciudadano invocó el derecho a     petición. Por defecto es No.&lt;/xs:documentation&gt;   &lt;/xs:annotation&gt; &lt;/xs:element&gt;</pre>

element **ZonaA/aceptaCondiciones**

diagram	
namespace	http://www.suseso.cl/FUI
type	<a href="#">t:CTSiNoDefSi</a>
properties	content complex
children	<a href="#">t:codigo</a> <a href="#">t:descripcion</a>
annotation	documentation Se indica aquí si aceptó o no las condiciones en el registro del FUI. Por defecto es Si.
source	<pre>&lt;xs:element name="aceptaCondiciones" type="t:CTSiNoDefSi"&gt;   &lt;xs:annotation&gt;     &lt;xs:documentation&gt;Se indica aquí si aceptó o no las condiciones en     el registro del FUI. Por defecto es Si.&lt;/xs:documentation&gt;   &lt;/xs:annotation&gt; &lt;/xs:element&gt;</pre>

element **ZonaA/notificacionElectronica**

diagram	<p>Aquí se indica si aceptó la notificación electrónica. Por defecto es Si.</p>
namespace	http://www.suseso.cl/FUI
type	<a href="#">t:CTSiNoDefSi</a>
properties	content complex
children	<a href="#">t:codigo</a> <a href="#">t:descripcion</a>
annotation	documentation Aquí se indica si aceptó la notificación electrónica. Por defecto es Si.
source	<pre>&lt;xs:element name="notificacionElectronica" type="t:CTSiNoDefSi"&gt;   &lt;xs:annotation&gt;     &lt;xs:documentation&gt;Aquí se indica si aceptó la notificación     electrónica. Por defecto es Si.&lt;/xs:documentation&gt;   &lt;/xs:annotation&gt; &lt;/xs:element&gt;</pre>

element **ZonaA/sinAntecedentesEmpleador**

diagram	<p>Aquí se marca cuando el Funcionario está haciendo un ingreso, que pueda indicar que no tiene los antecedentes del empleador. Por defecto es No.</p>
namespace	http://www.suseso.cl/FUI
type	<a href="#">t:CTSiNoDefNo</a>
properties	minOcc 0 maxOcc 1 content complex
children	<a href="#">t:codigo</a> <a href="#">t:descripcion</a>
annotation	documentation Aquí se marca cuando el Funcionario está haciendo un ingreso, que pueda indicar que no tiene los antecedentes del empleador. Por defecto es No.
source	<pre>&lt;xs:element name="sinAntecedentesEmpleador" type="t:CTSiNoDefNo" minOccurs="0"&gt;   &lt;xs:annotation&gt;     &lt;xs:documentation&gt;Aquí se marca cuando el Funcionario está haciendo     un ingreso, que pueda indicar que no tiene los antecedentes del     empleador. Por defecto es No.&lt;/xs:documentation&gt;   &lt;/xs:annotation&gt;</pre>

</xs:element>

### complexType ZonaB

diagram												
namespace	http://www.suseso.cl/FUI											
children	<a href="#">f:otrosInteresados</a> <a href="#">f:afectado</a> <a href="#">f:recurrente</a> <a href="#">f:empleadores</a> <a href="#">f:demandado</a>											
used by	element <a href="#">FormularioUnico/ZonaB</a>											
attributes	Name	Type	Use	Default	Fixed	Annotation	<a href="#">id</a>	xs:ID	optional			documentation Es el ID de la zona, en caso de tener que firmarse
Name	Type	Use	Default	Fixed	Annotation							
<a href="#">id</a>	xs:ID	optional			documentation Es el ID de la zona, en caso de tener que firmarse							
annotation	documentation Aqui registra la informacion del afectado junto con su empleador, sus datos previsionales, el recurrente y el listado de otros interesados.											
source	<pre>&lt;xs:complexType name="ZonaB"&gt;   &lt;xs:annotation&gt;     &lt;xs:documentation&gt;Aqui registra la informacion del afectado junto con su empleador, sus datos previsionales, el recurrente y el listado de otros interesados.&lt;/xs:documentation&gt;   &lt;/xs:annotation&gt;   &lt;xs:sequence&gt;</pre>											



	<pre> &lt;xs:element name="otrosInteresados" type="t:ListOfOtrosInteresados" minOccurs="0"/&gt; &lt;xs:element name="afectado" type="t:CTAfectado"&gt;   &lt;xs:annotation&gt;     &lt;xs:documentation&gt;Esta columna corresponde al afectado.&lt;/xs:documentation&gt;   &lt;/xs:annotation&gt; &lt;/xs:element&gt; &lt;xs:element name="recurrente" type="t:CTRecurrente" minOccurs="0"&gt;   &lt;xs:annotation&gt;     &lt;xs:documentation&gt;Cuando el recurrente es una persona, este campo es no nulo.&lt;/xs:documentation&gt;   &lt;/xs:annotation&gt; &lt;/xs:element&gt; &lt;xs:element name="empleadores" type="t:ListOfEmpleadores" minOccurs="0"&gt;   &lt;xs:annotation&gt;     &lt;xs:documentation&gt;Registra los empleadores de un reclamante que presenta una reclamación.&lt;/xs:documentation&gt;   &lt;/xs:annotation&gt; &lt;/xs:element&gt; &lt;xs:element name="demandado" type="t:CTDemandado" minOccurs="0"&gt;   &lt;xs:annotation&gt;     &lt;xs:documentation&gt;Aquí se indica quién es el demandado en los casos de ingresos de acciones judiciales, donde puede ser una empresa o una persona natural o jurídica.&lt;/xs:documentation&gt;   &lt;/xs:annotation&gt; &lt;/xs:element&gt; &lt;/xs:sequence&gt; &lt;xs:attribute name="id" type="xs:ID" use="optional"&gt;   &lt;xs:annotation&gt;     &lt;xs:documentation&gt;Es el ID de la zona, en caso de tener que firmarse&lt;/xs:documentation&gt;   &lt;/xs:annotation&gt; &lt;/xs:attribute&gt; &lt;/xs:complexType&gt; </pre>
--	---

attribute **ZonaB/@id**

type	<b>xs:ID</b>
properties	use optional
annotation	documentation Es el ID de la zona, en caso de tener que firmarse
source	<pre> &lt;xs:attribute name="id" type="xs:ID" use="optional"&gt;   &lt;xs:annotation&gt;     &lt;xs:documentation&gt;Es el ID de la zona, en caso de tener que firmarse&lt;/xs:documentation&gt;   &lt;/xs:annotation&gt; &lt;/xs:attribute&gt; </pre>

element **ZonaB/otrosInteresados**

diagram	
namespace	http://www.suseso.cl/FUI
type	<a href="#">t:ListOfOtrosInteresados</a>
properties	minOcc 0 maxOcc 1 content complex
children	<a href="#">t:otroInteresado</a>
source	<code>&lt;xs:element name="otrosInteresados" type="t:ListOfOtrosInteresados" minOccurs="0"/&gt;</code>

element **ZonaB/afectado**

diagram	
namespace	http://www.suseso.cl/FUI
type	<a href="#">t:CTAfectado</a>

properties	content complex
children	<a href="#">t:personaNatural</a> <a href="#">t:personaJuridica</a> <a href="#">t:rangoEdad</a> <a href="#">t:nivelEducativo</a> <a href="#">t:tipoOrganizacion</a> <a href="#">t:codigoOcupacion</a>
annotation	documentation Esta columna corresponde al afectado.
source	<pre>&lt;xs:element name="afectado" type="t:CTAfectado"&gt;   &lt;xs:annotation&gt;     &lt;xs:documentation&gt;Esta columna corresponde al afectado.&lt;/xs:documentation&gt;   &lt;/xs:annotation&gt; &lt;/xs:element&gt;</pre>

### element ZonaB/recurrente

diagram	
namespace	http://www.suseso.cl/FUI
type	<a href="#">t:CTRecurrente</a>
properties	minOcc 0 maxOcc 1 content complex
children	<a href="#">t:personaNatural</a> <a href="#">t:personaJuridica</a> <a href="#">t:codigoRelacionAfectado</a> <a href="#">t:poder</a>
annotation	documentation Cuando el recurrente es una persona, este campo es no nulo.
source	<pre>&lt;xs:element name="recurrente" type="t:CTRecurrente" minOccurs="0"&gt;   &lt;xs:annotation&gt;     &lt;xs:documentation&gt;Cuando el recurrente es una persona, este campo es no nulo.&lt;/xs:documentation&gt;   &lt;/xs:annotation&gt; &lt;/xs:element&gt;</pre>

element **ZonaB/empleadores**

diagram	 <p>Registra los empleadores de un reclamante que presenta una reclamación.</p>
namespace	http://www.suseso.cl/FUI
type	<a href="#">t:ListOfEmpleadores</a>
properties	minOcc 0 maxOcc 1 content complex
children	<a href="#">t:empleador</a>
annotation	documentation Registra los empleadores de un reclamante que presenta una reclamación.
source	<pre>&lt;xs:element name="empleadores" type="t:ListOfEmpleadores" minOccurs="0"&gt;   &lt;xs:annotation&gt;     &lt;xs:documentation&gt;Registra los empleadores de un reclamante que presenta una reclamación.&lt;/xs:documentation&gt;   &lt;/xs:annotation&gt; &lt;/xs:element&gt;</pre>

element **ZonaB/demandado**

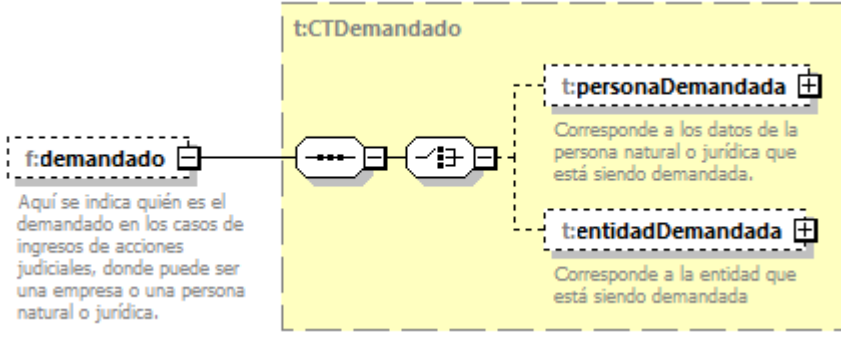
diagram	 <p>Aquí se indica quién es el demandado en los casos de ingresos de acciones judiciales, donde puede ser una empresa o una persona natural o jurídica.</p> <p>Corresponde a los datos de la persona natural o jurídica que está siendo demandada.</p> <p>Corresponde a la entidad que está siendo demandada</p>
namespace	http://www.suseso.cl/FUI
type	<a href="#">t:CTDemandado</a>
properties	minOcc 0 maxOcc 1 content complex
children	<a href="#">t:personaDemandada</a> <a href="#">t:entidadDemandada</a>
annotation	documentation Aquí se indica quién es el demandado en los casos de ingresos de acciones judiciales, donde puede ser una empresa o una persona natural o jurídica.
source	<pre>&lt;xs:element name="demandado" type="t:CTDemandado" minOccurs="0"&gt;   &lt;xs:annotation&gt;</pre>

```

<xs:documentation>Aquí se indica quién es el demandado en los casos
de ingresos de acciones judiciales, donde puede ser una empresa o una
persona natural o jurídica.</xs:documentation>
</xs:annotation>
</xs:element>

```

### complexType ZonaC

<p>diagram</p>						
<p>namespace</p>	<p>http://www.suseso.cl/FUI</p>					
<p>children</p>	<p><a href="#">f:reclamaciones</a> <a href="#">f:consultas</a> <a href="#">f:otrosIngresos</a> <a href="#">f:juicios</a> <a href="#">f:transparencias</a> <a href="#">f:UCLMs</a> <a href="#">f:relato</a> <a href="#">f:antecedentes</a></p>					
<p>used by</p>	<p>element <a href="#">FormularioUnico/ZonaC</a></p>					
<p>attributes</p>	<p>Name <a href="#">id</a></p>	<p>Type <b>xs:ID</b></p>	<p>Use optional</p>	<p>Default</p>	<p>Fixed</p>	<p>Annotation documentation Es el ID de la zona, en caso de tener que firmarse</p>
<p>annotation</p>	<p>documentation Esta zona registra los datos de la presentación.</p>					

source	<pre> &lt;xs:complexType name="ZonaC"&gt;   &lt;xs:annotation&gt;     &lt;xs:documentation&gt;Esta zona registra los datos de la presentación.&lt;/xs:documentation&gt;   &lt;/xs:annotation&gt;   &lt;xs:sequence&gt;     &lt;xs:choice&gt;       &lt;xs:element name="reclamaciones" type="t:ListOfReclamaciones"/&gt;       &lt;xs:element name="consultas" type="t:ListOfConsultas"/&gt;       &lt;xs:element name="otrosIngresos" type="t:ListOfOtrosIngresos"/&gt;       &lt;xs:element name="juicios" type="t:ListOfJuicios"/&gt;       &lt;xs:element name="transparencias" type="t:ListOfTransparencias"/&gt;       &lt;xs:element name="UCLMs" type="t:ListOfUCLMs"/&gt;     &lt;/xs:choice&gt;     &lt;xs:element name="relato" type="t:STTexto" minOccurs="0"&gt;       &lt;xs:annotation&gt;         &lt;xs:documentation&gt;Aquí se describe los motivos que originan y justifican la presentación.&lt;/xs:documentation&gt;       &lt;/xs:annotation&gt;     &lt;/xs:element&gt;     &lt;xs:element name="antecedentes" type="t:ListOfDocumentos" minOccurs="0"&gt;       &lt;xs:annotation&gt;         &lt;xs:documentation&gt;           Para el caso de antecedentes traspasables o documentos que no tienen relación con una clasificación o un instrumento en particular, éstos serán adjuntados en esta sección.         &lt;/xs:documentation&gt;       &lt;/xs:annotation&gt;     &lt;/xs:element&gt;   &lt;/xs:sequence&gt;   &lt;xs:attribute name="id" type="xs:ID" use="optional"&gt;     &lt;xs:annotation&gt;       &lt;xs:documentation&gt;Es el ID de la zona, en caso de tener que firmarse&lt;/xs:documentation&gt;     &lt;/xs:annotation&gt;   &lt;/xs:attribute&gt; &lt;/xs:complexType&gt; </pre>
--------	--

attribute **ZonaC/@id**

type	<b>xs:ID</b>
properties	use optional
annotation	documentation Es el ID de la zona, en caso de tener que firmarse
source	<pre> &lt;xs:attribute name="id" type="xs:ID" use="optional"&gt;   &lt;xs:annotation&gt;     &lt;xs:documentation&gt;Es el ID de la zona, en caso de tener que firmarse&lt;/xs:documentation&gt;   &lt;/xs:annotation&gt; &lt;/xs:attribute&gt; </pre>

element **ZonaC/reclamaciones**

diagram	
namespace	http://www.suseso.cl/FUI
type	<a href="#">t:ListOfReclamaciones</a>
properties	content complex
children	<a href="#">t:reclamacion</a>
source	<code>&lt;xs:element name="reclamaciones" type="t:ListOfReclamaciones"/&gt;</code>

element **ZonaC/consultas**

diagram	
namespace	http://www.suseso.cl/FUI
type	<a href="#">t:ListOfConsultas</a>
properties	content complex
children	<a href="#">t:consulta</a>
source	<code>&lt;xs:element name="consultas" type="t:ListOfConsultas"/&gt;</code>

element **ZonaC/otrosIngresos**

diagram	
namespace	http://www.suseso.cl/FUI
type	<a href="#">t:ListOfOtrosIngresos</a>
properties	content complex
children	<a href="#">t:otroIngreso</a>

source	<code>&lt;xs:element name="otrosIngresos" type="t:ListOfOtrosIngresos"/&gt;</code>
--------	--

element **ZonaC/juicios**

diagram	
namespace	http://www.suseso.cl/FUI
type	<a href="#">t:ListOfJuicios</a>
properties	content complex
children	<a href="#">t:juicio</a>
source	<code>&lt;xs:element name="juicios" type="t:ListOfJuicios"/&gt;</code>

element **ZonaC/transparencias**

diagram	
namespace	http://www.suseso.cl/FUI
type	<a href="#">t:ListOfTransparencias</a>
properties	content complex
children	<a href="#">t:transparencia</a>
source	<code>&lt;xs:element name="transparencias" type="t:ListOfTransparencias"/&gt;</code>

element **ZonaC/UCLMs**

diagram	
namespace	http://www.suseso.cl/FUI
type	<a href="#">t:ListOfUCLMs</a>
properties	content complex



children	<a href="#">t:uclm</a>
source	<code>&lt;xs:element name="UCLMs" type="t:ListOfUCLMs"/&gt;</code>

### element **ZonaC/relato**

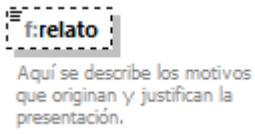
diagram	
namespace	http://www.suseso.cl/FUI
type	<a href="#">t:STTexto</a>
properties	minOcc 0 maxOcc 1 content simple
facets	Kind Value Annotation minLength 1 whiteSpace collapse
annotation	documentation Aquí se describe los motivos que originan y justifican la presentación.
source	<pre>&lt;xs:element name="relato" type="t:STTexto" minOccurs="0"&gt;   &lt;xs:annotation&gt;     &lt;xs:documentation&gt;Aquí se describe los motivos que originan y justifican la presentación.&lt;/xs:documentation&gt;   &lt;/xs:annotation&gt; &lt;/xs:element&gt;</pre>

### element **ZonaC/antecedentes**

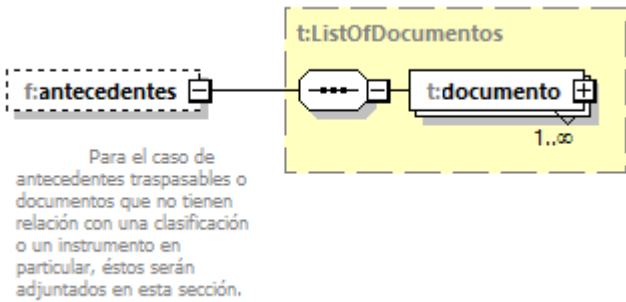
diagram	
namespace	http://www.suseso.cl/FUI
type	<a href="#">t:ListOfDocumentos</a>
properties	minOcc 0 maxOcc 1 content complex
children	<a href="#">t:documento</a>
annotation	documentation

	Para el caso de antecedentes traspasables o documentos que no tienen relación con una clasificación o un instrumento en particular, éstos serán adjuntados en esta sección.
source	<pre>&lt;xs:element name="antecedentes" type="t:ListOfDocumentos" minOccurs="0"&gt;   &lt;xs:annotation&gt;     &lt;xs:documentation&gt;       Para el caso de antecedentes traspasables o documentos que       no tienen relación con una clasificación o un instrumento en       particular, éstos serán adjuntados en esta sección.     &lt;/xs:documentation&gt;   &lt;/xs:annotation&gt; &lt;/xs:element&gt;</pre>

### complexType ZonaE

diagram						
namespace	http://www.suseso.cl/FUI					
children	<a href="#">f:COMPIN</a> <a href="#">f:especificacionSancion</a> <a href="#">f:resolucionNotificacion</a> <a href="#">f:fechaResolucion</a>					
used by	element <a href="#">FormularioUnico/ZonaE</a>					
attributes	Name	Type	Use	Default	Fixed	Annotation
	<a href="#">id</a>	<b>xs:ID</b>	optional			documentation Es el ID de la zona, en caso de tener que firmarse
annotation	documentation Esta zona registra la sanción en el caso de presentaciones ingresadas como reclamo UCLM					

source	<pre> &lt;xs:complexType name="ZonaE"&gt;   &lt;xs:annotation&gt;     &lt;xs:documentation&gt;Esta zona registra la sanción en el caso de presentaciones ingresadas como reclamo UCLM&lt;/xs:documentation&gt;   &lt;/xs:annotation&gt;   &lt;xs:sequence&gt;     &lt;xs:element name="COMPIN" type="t:CTCOMPIN"&gt;       &lt;xs:annotation&gt;         &lt;xs:documentation&gt;Es, para el caso de una sanción, la COMPIN que resuelve.&lt;/xs:documentation&gt;       &lt;/xs:annotation&gt;     &lt;/xs:element&gt;     &lt;xs:element name="especificacionSancion" type="t:STTexto"&gt;       &lt;xs:annotation&gt;         &lt;xs:documentation&gt;Indica la especificación de la sanción aplicada sobre el profesional&lt;/xs:documentation&gt;       &lt;/xs:annotation&gt;     &lt;/xs:element&gt;     &lt;xs:element name="resolucionNotificacion" type="xs:int"&gt;       &lt;xs:annotation&gt;         &lt;xs:documentation&gt;Indica el número de la resolución que notificó la sanción&lt;/xs:documentation&gt;       &lt;/xs:annotation&gt;     &lt;/xs:element&gt;     &lt;xs:element name="fechaResolucion" type="xs:date"&gt;       &lt;xs:annotation&gt;         &lt;xs:documentation&gt;Establece la fecha de la resolución.&lt;/xs:documentation&gt;       &lt;/xs:annotation&gt;     &lt;/xs:element&gt;   &lt;/xs:sequence&gt;   &lt;xs:attribute name="id" type="xs:ID" use="optional"&gt;     &lt;xs:annotation&gt;       &lt;xs:documentation&gt;Es el ID de la zona, en caso de tener que firmarse&lt;/xs:documentation&gt;     &lt;/xs:annotation&gt;   &lt;/xs:attribute&gt; &lt;/xs:complexType&gt; </pre>
--------	--

attribute **ZonaE/@id**

type	<b>xs:ID</b>
properties	use optional
annotation	documentation Es el ID de la zona, en caso de tener que firmarse
source	<pre> &lt;xs:attribute name="id" type="xs:ID" use="optional"&gt;   &lt;xs:annotation&gt;     &lt;xs:documentation&gt;Es el ID de la zona, en caso de tener que firmarse&lt;/xs:documentation&gt;   &lt;/xs:annotation&gt; &lt;/xs:attribute&gt; </pre>

element **ZonaE/COMPIN**

diagram	
namespace	http://www.suseso.cl/FUI
type	<a href="#">t:CTCOMPIN</a>
properties	content complex
children	<a href="#">t:codigo</a> <a href="#">t:descripcion</a>
annotation	documentation Es, para el caso de una sanción, la COMPIN que resuelve.
source	<pre>&lt;xs:element name="COMPIN" type="t:CTCOMPIN"&gt;   &lt;xs:annotation&gt;     &lt;xs:documentation&gt;Es, para el caso de una sanción, la COMPIN que resuelve.&lt;/xs:documentation&gt;   &lt;/xs:annotation&gt; &lt;/xs:element&gt;</pre>

element **ZonaE/especificacionSancion**

diagram										
namespace	http://www.suseso.cl/FUI									
type	<a href="#">t:STTexto</a>									
properties	content simple									
facets	<table border="0"> <tr> <td>Kind</td> <td>Value</td> <td>Annotation</td> </tr> <tr> <td>minLength</td> <td>1</td> <td></td> </tr> <tr> <td>whiteSpace</td> <td>collapse</td> <td></td> </tr> </table>	Kind	Value	Annotation	minLength	1		whiteSpace	collapse	
Kind	Value	Annotation								
minLength	1									
whiteSpace	collapse									
annotation	documentation Indica la especificación de la sanción aplicada sobre el profesional									
source	<pre>&lt;xs:element name="especificacionSancion" type="t:STTexto"&gt;   &lt;xs:annotation&gt;     &lt;xs:documentation&gt;Indica la especificación de la sanción aplicada sobre el profesional&lt;/xs:documentation&gt;   &lt;/xs:annotation&gt; &lt;/xs:element&gt;</pre>									

element **ZonaE/resolucionNotificacion**

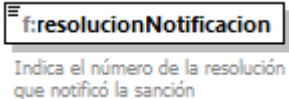
diagram	 <p><b>f:resolucionNotificacion</b> Indica el número de la resolución que notificó la sanción</p>
namespace	http://www.suseso.cl/FUI
type	<b>xs:int</b>
properties	content simple
annotation	documentation Indica el número de la resolución que notificó la sanción
source	<pre>&lt;xs:element name="resolucionNotificacion" type="xs:int"&gt;   &lt;xs:annotation&gt;     &lt;xs:documentation&gt;Indica el número de la resolución que notificó la sanción&lt;/xs:documentation&gt;   &lt;/xs:annotation&gt; &lt;/xs:element&gt;</pre>

element **ZonaE/fechaResolucion**

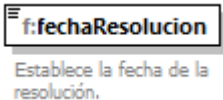
diagram	 <p><b>f:fechaResolucion</b> Establece la fecha de la resolución.</p>
namespace	http://www.suseso.cl/FUI
type	<b>xs:date</b>
properties	content simple
annotation	documentation Establece la fecha de la resolución.
source	<pre>&lt;xs:element name="fechaResolucion" type="xs:date"&gt;   &lt;xs:annotation&gt;     &lt;xs:documentation&gt;Establece la fecha de la resolución.&lt;/xs:documentation&gt;   &lt;/xs:annotation&gt; &lt;/xs:element&gt;</pre>

complexType **ZonaF**

diagram													
namespace	http://www.suseso.cl/FUI												
children	<a href="#">f:medico</a> <a href="#">f:contralor</a>												
used by	element <a href="#">FormularioUnico/ZonaF</a>												
attributes	<table border="1"> <thead> <tr> <th>Name</th> <th>Type</th> <th>Use</th> <th>Default</th> <th>Fixed</th> <th>Annotation</th> </tr> </thead> <tbody> <tr> <td><a href="#">id</a></td> <td>xs:ID</td> <td>optional</td> <td></td> <td></td> <td>documentation Es el ID de la zona, en caso de tener que firmarse</td> </tr> </tbody> </table>	Name	Type	Use	Default	Fixed	Annotation	<a href="#">id</a>	xs:ID	optional			documentation Es el ID de la zona, en caso de tener que firmarse
Name	Type	Use	Default	Fixed	Annotation								
<a href="#">id</a>	xs:ID	optional			documentation Es el ID de la zona, en caso de tener que firmarse								
annotation	documentation Esta zona es la zona de Denuncia, para el caso de presentaciones por Denuncia UCLM												
source	<pre> &lt;xs:complexType name="ZonaF"&gt;   &lt;xs:annotation&gt;     &lt;xs:documentation&gt;Esta zona es la zona de Denuncia, para el caso de presentaciones por Denuncia UCLM&lt;/xs:documentation&gt;   &lt;/xs:annotation&gt;   &lt;xs:choice&gt;     &lt;xs:element name="medico" type="t:CTMedico"&gt;       &lt;xs:annotation&gt;         &lt;xs:documentation&gt;Indica para el caso de una denuncia al médico que emite la licencia.&lt;/xs:documentation&gt;       &lt;/xs:annotation&gt;     &lt;/xs:element&gt;     &lt;xs:element name="contralor" type="t:CTContralor"&gt;       &lt;xs:annotation&gt;         &lt;xs:documentation&gt;Indica para el caso de una denuncia al contralor que dictaminó la licencia.&lt;/xs:documentation&gt;       &lt;/xs:annotation&gt;     &lt;/xs:element&gt;   &lt;/xs:choice&gt;   &lt;xs:attribute name="id" type="xs:ID" use="optional"&gt;     &lt;xs:annotation&gt;       &lt;xs:documentation&gt;Es el ID de la zona, en caso de tener que firmarse&lt;/xs:documentation&gt;     &lt;/xs:annotation&gt;   &lt;/xs:attribute&gt; </pre>												

	<code>&lt;/xs:complexType&gt;</code>
--	--------------------------------------

attribute **ZonaF/@id**

type	<b>xs:ID</b>
properties	use optional
annotation	documentation Es el ID de la zona, en caso de tener que firmarse
source	<pre>&lt;xs:attribute name="id" type="xs:ID" use="optional"&gt;   &lt;xs:annotation&gt;     &lt;xs:documentation&gt;Es el ID de la zona, en caso de tener que firmarse&lt;/xs:documentation&gt;   &lt;/xs:annotation&gt; &lt;/xs:attribute&gt;</pre>

element **ZonaF/medico**

diagram	
namespace	http://www.suseso.cl/FUI
type	<a href="#">t:CTMedico</a>
properties	content complex
children	<a href="#">t:domicilioParticular</a> <a href="#">t:domicilioLaboral</a> <a href="#">t:fono</a> <a href="#">t:celular</a> <a href="#">t:nombre</a> <a href="#">t:rut</a> <a href="#">t:email</a> <a href="#">t:granEmisor</a>
annotation	documentation Indica para el caso de una denuncia al médico que emite la licencia.
source	<code>&lt;xs:element name="medico" type="t:CTMedico"&gt;</code>

	<pre> &lt;xs:annotation&gt;   &lt;xs:documentation&gt;Indica para el caso de una denuncia al médico que emite la licencia.&lt;/xs:documentation&gt; &lt;/xs:annotation&gt; &lt;/xs:element&gt; </pre>
--	---

element **ZonaF/contralor**

diagram	<p>The diagram shows a class <code>f:contralor</code> with a note: "Indica para el caso de una denuncia al contralor que dictaminó la licencia." This class is associated with a class <code>t:CTContralor</code>. The <code>t:CTContralor</code> class has several attributes: <code>t:run</code>, <code>t:nombre</code>, <code>t:domicilioLaboral</code> (with a plus sign), <code>t:isapre</code>, <code>t:fono</code> (with a plus sign), <code>t:celular</code> (with a plus sign), and <code>t:email</code>.</p>
namespace	http://www.suseso.cl/FUI
type	<a href="#">t:CTContralor</a>
properties	content complex
children	<a href="#">t:run</a> <a href="#">t:nombre</a> <a href="#">t:domicilioLaboral</a> <a href="#">t:isapre</a> <a href="#">t:fono</a> <a href="#">t:celular</a> <a href="#">t:email</a>
annotation	documentation Indica para el caso de una denuncia al contralor que dictaminó la licencia.
source	<pre> &lt;xs:element name="contralor" type="t:CTContralor"&gt;   &lt;xs:annotation&gt;     &lt;xs:documentation&gt;Indica para el caso de una denuncia al contralor que dictaminó la licencia.&lt;/xs:documentation&gt;   &lt;/xs:annotation&gt; &lt;/xs:element&gt; </pre>



complexType **ZonaO**

diagram													
namespace	http://www.suseso.cl/FUI												
children	<a href="#">f:Firma</a> <a href="#">f:fechaFirma</a> <a href="#">f:usuario</a>												
used by	element <a href="#">FormularioUnico/ZonaO</a>												
attributes	<table border="1"> <thead> <tr> <th>Name</th> <th>Type</th> <th>Use</th> <th>Default</th> <th>Fixed</th> <th>Annotation documentation</th> </tr> </thead> <tbody> <tr> <td><a href="#">id</a></td> <td>xs:ID</td> <td>optional</td> <td></td> <td></td> <td>Es el ID de la zona, en caso de tener que firmarse</td> </tr> </tbody> </table>	Name	Type	Use	Default	Fixed	Annotation documentation	<a href="#">id</a>	xs:ID	optional			Es el ID de la zona, en caso de tener que firmarse
Name	Type	Use	Default	Fixed	Annotation documentation								
<a href="#">id</a>	xs:ID	optional			Es el ID de la zona, en caso de tener que firmarse								
annotation	documentation Registra información relacionada al formulario único pero no inherente a él, como la firma y quién registra el formulario único.												
source	<pre>&lt;xs:complexType name="ZonaO"&gt;   &lt;xs:annotation&gt;     &lt;xs:documentation&gt;Registra información relacionada al formulario único pero no inherente a él, como la firma y quién registra el formulario único.&lt;/xs:documentation&gt;   &lt;/xs:annotation&gt;   &lt;xs:sequence&gt;     &lt;xs:element name="Firma" type="t:CTFirma"/&gt;     &lt;xs:element name="fechaFirma" type="xs:dateTime" minOccurs="0"&gt;       &lt;xs:annotation&gt;         &lt;xs:documentation&gt;Corresponde a la fecha en que se realiza la firma.&lt;/xs:documentation&gt;       &lt;/xs:annotation&gt;     &lt;/xs:element&gt;     &lt;xs:element name="usuario" type="t:STTexto"&gt;       &lt;xs:annotation&gt;         &lt;xs:documentation&gt;Indica el nombre de usuario de quién está realizando el registro del formulario único.&lt;/xs:documentation&gt;       &lt;/xs:annotation&gt;     &lt;/xs:element&gt;   &lt;/xs:sequence&gt;   &lt;xs:attribute name="id" type="xs:ID" use="optional"/&gt; &lt;/xs:complexType&gt;</pre>												

	<pre> &lt;xs:annotation&gt;   &lt;xs:documentation&gt;Es el ID de la zona, en caso de tener que firmarse&lt;/xs:documentation&gt; &lt;/xs:annotation&gt; &lt;/xs:attribute&gt; &lt;/xs:complexType&gt; </pre>
--	---

attribute **ZonaO/@id**

type	<b>xs:ID</b>
properties	use optional
annotation	documentation Es el ID de la zona, en caso de tener que firmarse
source	<pre> &lt;xs:attribute name="id" type="xs:ID" use="optional"&gt;   &lt;xs:annotation&gt;     &lt;xs:documentation&gt;Es el ID de la zona, en caso de tener que firmarse&lt;/xs:documentation&gt;   &lt;/xs:annotation&gt; &lt;/xs:attribute&gt; </pre>

element **ZonaO/Firma**

diagram													
namespace	http://www.suseso.cl/FUI												
type	<b>t:CFirma</b>												
properties	content complex												
children	<b>t:huellaDigital ds:Signature t:descripcion</b>												
attributes	<table border="1"> <thead> <tr> <th>Name</th> <th>Type</th> <th>Use</th> <th>Default</th> <th>Fixed</th> <th>Annotation</th> </tr> </thead> <tbody> <tr> <td><a href="#">id</a></td> <td></td> <td>optional</td> <td></td> <td></td> <td></td> </tr> </tbody> </table>	Name	Type	Use	Default	Fixed	Annotation	<a href="#">id</a>		optional			
Name	Type	Use	Default	Fixed	Annotation								
<a href="#">id</a>		optional											
source	<pre>&lt;xs:element name="Firma" type="t:CFirma"/&gt;</pre>												

element **ZonaO/fechaFirma**

diagram	
namespace	http://www.suseso.cl/FUI
type	<b>xs:dateTime</b>
properties	minOcc 0 maxOcc 1 content simple
annotation	documentation Corresponde a la fecha en que se realiza la firma.
source	<pre>&lt;xs:element name="fechaFirma" type="xs:dateTime" minOccurs="0"&gt;   &lt;xs:annotation&gt;     &lt;xs:documentation&gt;Corresponde a la fecha en que se realiza la firma.&lt;/xs:documentation&gt;   &lt;/xs:annotation&gt; &lt;/xs:element&gt;</pre>

element **ZonaO/usuario**

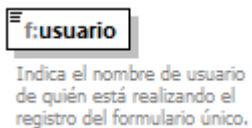
diagram	
namespace	http://www.suseso.cl/FUI
type	<b>t:STText</b>
properties	content simple
facets	Kind Value Annotation minLength 1 whiteSpace collapse
annotation	documentation Indica el nombre de usuario de quién está realizando el registro del formulario único.
source	<pre>&lt;xs:element name="usuario" type="t:STText"&gt;   &lt;xs:annotation&gt;     &lt;xs:documentation&gt;Indica el nombre de usuario de quién está realizando el registro del formulario único.&lt;/xs:documentation&gt;   &lt;/xs:annotation&gt; &lt;/xs:element&gt;</pre>

complexType **CTAfectado**

<p>diagram</p>	
<p>namespace</p>	<p>http://www.suseso.cl/FUI/Types</p>
<p>children</p>	<p><a href="#">t:personaNatural</a> <a href="#">t:personaJuridica</a> <a href="#">t:rangoEdad</a> <a href="#">t:nivelEducativo</a> <a href="#">t:tipoOrganizacion</a> <a href="#">t:codigoOcupacion</a></p>
<p>used by</p>	<p>element <a href="#">ZonaB/afectado</a></p>
<p>annotation</p>	<p>documentation Corresponde al afectado que realiza presentaciones en general.</p>
<p>source</p>	<pre>&lt;xs:complexType name="CTAfectado"&gt;   &lt;xs:annotation&gt;     &lt;xs:documentation&gt;Corresponde al afectado que realiza presentaciones en general.&lt;/xs:documentation&gt;   &lt;/xs:annotation&gt;   &lt;xs:sequence&gt;     &lt;xs:choice&gt;       &lt;xs:element name="personaNatural" type="t:CTPersonaNatural" minOccurs="0"&gt;         &lt;xs:annotation&gt;           &lt;xs:documentation&gt;Corresponde a los datos de la persona natural&lt;/xs:documentation&gt;         &lt;/xs:annotation&gt;       &lt;/xs:element&gt;       &lt;xs:element name="personaJuridica" type="t:CTPersonaJuridica" minOccurs="0"&gt;         &lt;xs:annotation&gt;           &lt;xs:documentation&gt;Corresponde a los datos de la persona juridica&lt;/xs:documentation&gt;         &lt;/xs:annotation&gt;       &lt;/xs:element&gt;     &lt;/xs:choice&gt;   &lt;/xs:sequence&gt; &lt;/xs:complexType&gt;</pre>

```

        </xs:annotation>
    </xs:element>
</xs:choice>
<xs:element name="rangoEdad" type="t:CTRangoEdad" minOccurs="0">
    <xs:annotation>
        <xs:documentation>Corresponde al rango de edad de la persona
natural.</xs:documentation>
    </xs:annotation>
</xs:element>
<xs:element name="nivelEducativo" type="t:CTNivelEducativo"
minOccurs="0">
    <xs:annotation>
        <xs:documentation>Es el nivel educativo de la persona
natural.</xs:documentation>
    </xs:annotation>
</xs:element>
<xs:element name="tipoOrganizacion" type="t:CTTipoEntidad"
minOccurs="0">
    <xs:annotation>
        <xs:documentation>Indica el tipo de organización sobre la cuál
se piden antecedentes</xs:documentation>
    </xs:annotation>
</xs:element>
<xs:element name="codigoOcupacion" type="t:CTCIUO" minOccurs="0">
    <xs:annotation>
        <xs:documentation>Corresponde a la ocupacion de la persona que
realiza la solicitud, y corresponde al codigo
CIUO.cl</xs:documentation>
    </xs:annotation>
</xs:element>
</xs:sequence>
</xs:complexType>

```

element **CTAfectado/personaNatural**

diagram

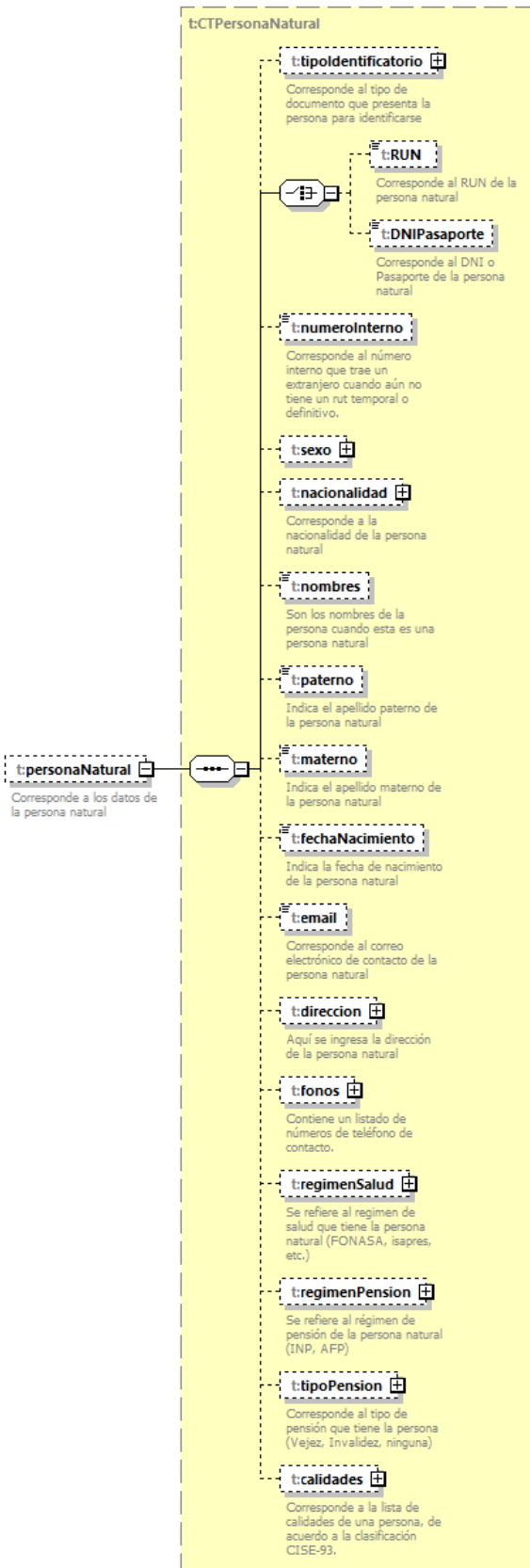

namespace	http://www.suseso.cl/FUI/Types
type	<a href="#">t:CTPersonaNatural</a>
properties	minOcc 0 maxOcc 1 content complex
children	<a href="#">t:tipoIdentificador</a> <a href="#">t:RUN</a> <a href="#">t:DNIPasaporte</a> <a href="#">t:numeroInterno</a> <a href="#">t:sexo</a> <a href="#">t:nacionalidad</a> <a href="#">t:nombres</a> <a href="#">t:paterno</a> <a href="#">t:materno</a> <a href="#">t:fechaNacimiento</a> <a href="#">t:email</a> <a href="#">t:direccion</a> <a href="#">t:fonos</a> <a href="#">t:regimenSalud</a> <a href="#">t:regimenPension</a> <a href="#">t:tipoPension</a> <a href="#">t:calidades</a>
annotation	documentation Corresponde a los datos de la persona natural
source	<pre>&lt;xs:element name="personaNatural" type="t:CTPersonaNatural" minOccurs="0"&gt;   &lt;xs:annotation&gt;     &lt;xs:documentation&gt;Corresponde a los datos de la persona natural&lt;/xs:documentation&gt;   &lt;/xs:annotation&gt; &lt;/xs:element&gt;</pre>



element **CTAfectado/personaJuridica**

<p>diagram</p>	<p><b>t:CTPersonaJuridica</b></p> <ul style="list-style-type: none"> <li><b>t:RUT</b>: Corresponde al rut de la empresa</li> <li><b>t:razonSocial</b>: Corresponde a la razón social de la empresa</li> <li><b>t:email</b>: Corresponde al correo electrónico de contacto de la persona jurídica</li> <li><b>t:codigoActividadEconomica</b>: Corresponde al listado normalizado de códigos CIU.cl para las actividades económicas.</li> <li><b>t:codigoPostal</b>: Corresponde al código postal de la dirección de la empresa. En Chile solo se usan 7 dígitos, pero asumiendo que la empresa no pertenezca a Chile, se tomó por usar caracteres alfanuméricos, y un largo de 10, que es el máximo.</li> <li><b>t:documentoOrigen</b>: Este campo se refiere al documento de origen para el caso de cuando el recurrente es una persona jurídica, y puede ser un memo u oficio.</li> <li><b>t:direccion</b>: Aquí se ingresa la dirección de la empresa</li> <li><b>t:fonos</b>: Contiene un listado de números de teléfono de contacto.</li> </ul> <p><b>t:personaJuridica</b>: Corresponde a los datos de la persona jurídica</p>
<p>namespace</p>	<p>http://www.suseso.cl/FUI/Types</p>
<p>type</p>	<p><a href="#">t:CTPersonaJuridica</a></p>
<p>properties</p>	<p>minOcc 0 maxOcc 1 content complex</p>
<p>children</p>	<p><a href="#">t:RUT</a> <a href="#">t:razonSocial</a> <a href="#">t:email</a> <a href="#">t:codigoActividadEconomica</a> <a href="#">t:codigoPostal</a> <a href="#">t:documentoOrigen</a> <a href="#">t:direccion</a> <a href="#">t:fonos</a></p>

annotation	documentation Corresponde a los datos de la persona jurídica
source	<pre>&lt;xs:element name="personaJuridica" type="t:CTPersonaJuridica" minOccurs="0"&gt;   &lt;xs:annotation&gt;     &lt;xs:documentation&gt;Corresponde a los datos de la persona jurídica&lt;/xs:documentation&gt;   &lt;/xs:annotation&gt; &lt;/xs:element&gt;</pre>

### element **CTAfectado/rangoEdad**

diagram	
namespace	http://www.suseso.cl/FUI/Types
type	<a href="#">t:CTRangoEdad</a>
properties	minOcc 0 maxOcc 1 content complex
children	<a href="#">t:codigo</a> <a href="#">t:descripcion</a>
annotation	documentation Corresponde al rango de edad de la persona natural.
source	<pre>&lt;xs:element name="rangoEdad" type="t:CTRangoEdad" minOccurs="0"&gt;   &lt;xs:annotation&gt;     &lt;xs:documentation&gt;Corresponde al rango de edad de la persona natural.&lt;/xs:documentation&gt;   &lt;/xs:annotation&gt; &lt;/xs:element&gt;</pre>

### element **CTAfectado/nivelEducativo**

diagram	
---------	--

namespace	http://www.suseso.cl/FUI/Types
type	<a href="#">t:CTNivelEducativo</a>
properties	minOcc 0 maxOcc 1 content complex
children	<a href="#">t:codigo</a> <a href="#">t:descripcion</a>
annotation	documentation Es el nivel educacional de la persona natural.
source	<pre>&lt;xs:element name="nivelEducativo" type="t:CTNivelEducativo" minOccurs="0"&gt;   &lt;xs:annotation&gt;     &lt;xs:documentation&gt;Es el nivel educacional de la persona natural.&lt;/xs:documentation&gt;   &lt;/xs:annotation&gt; &lt;/xs:element&gt;</pre>

element **CTAfectado/tipoOrganizacion**

diagram	<p>The diagram illustrates the structure of the <b>t:CTTipoEntidad</b> type. It is a complex type containing two child elements: <b>t:codigo</b> and <b>t:descripcion</b>. The <b>t:codigo</b> element is described as "Es el código del tipo de entidad." and the <b>t:descripcion</b> element is described as "Es la descripción del tipo de entidad." Additionally, there is a dashed box representing <b>t:tipoOrganizacion</b>, which is connected to the main structure and described as "Indica el tipo de organización sobre la cuál se piden antecedentes".</p>
namespace	http://www.suseso.cl/FUI/Types
type	<a href="#">t:CTTipoEntidad</a>
properties	minOcc 0 maxOcc 1 content complex
children	<a href="#">t:codigo</a> <a href="#">t:descripcion</a>
annotation	documentation Indica el tipo de organización sobre la cuál se piden antecedentes
source	<pre>&lt;xs:element name="tipoOrganizacion" type="t:CTTipoEntidad" minOccurs="0"&gt;   &lt;xs:annotation&gt;     &lt;xs:documentation&gt;Indica el tipo de organización sobre la cuál se piden antecedentes&lt;/xs:documentation&gt;   &lt;/xs:annotation&gt; &lt;/xs:element&gt;</pre>

element **CTAfectado/codigoOcupacion**

diagram	
namespace	http://www.suseso.cl/FUI/Types
type	<b>t:CTCIUO</b>
properties	minOcc 0 maxOcc 1 content complex
children	<b>t:codigo t:descripcion</b>
annotation	documentation Corresponde a la ocupacion de la persona que realiza la solicitud, y corresponde al codigo CIUO.cl
source	<pre>&lt;xs:element name="codigoOcupacion" type="t:CTCIUO" minOccurs="0"&gt;   &lt;xs:annotation&gt;     &lt;xs:documentation&gt;Corresponde a la ocupacion de la persona que realiza la solicitud, y corresponde al codigo CIUO.cl&lt;/xs:documentation&gt;   &lt;/xs:annotation&gt; &lt;/xs:element&gt;</pre>

complexType **CTAgenteAccidente**

diagram	
namespace	http://www.suseso.cl/FUI/Types
children	<b>t:codigo t:descripcion</b>
used by	element <b>CTSeguroLaboral/agenteAccidente</b>
annotation	documentation Corresponde al Agente de un Accidente.
source	<pre>&lt;xs:complexType name="CTAgenteAccidente"&gt;   &lt;xs:annotation&gt;     &lt;xs:documentation&gt;Corresponde al Agente de un Accidente.&lt;/xs:documentation&gt;   &lt;/xs:annotation&gt;   &lt;xs:sequence&gt;     &lt;xs:element name="codigo" type="t:STAgenteAccidente"&gt;</pre>

```

<xs:annotation>
  <xs:documentation>Es el código del Agente
  Accidente.</xs:documentation>
</xs:annotation>
</xs:element>
<xs:element name="descripcion" type="t:STTexto">
  <xs:annotation>
    <xs:documentation>Es la descripción del Agente
    Accidente.</xs:documentation>
  </xs:annotation>
</xs:element>
</xs:sequence>
</xs:complexType>

```

element **CTAgenteAccidente/codigo**

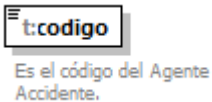
diagram			
namespace	http://www.suseso.cl/FUI/Types		
type	<a href="#">t:STAgenteAccidente</a>		
properties	content simple		
facets	Kind	Value	Annotation
	enumeration	110	documentation Generadores de energía, excepto motores eléctricos
	enumeration	111	documentation Máquinas de vapor
	enumeration	112	documentation Máquinas de combustión interna
	enumeration	119	documentation Otras - Máquinas
	enumeration	121	documentation Árboles de transmisión
	enumeration	122	documentation Correas, cables, poleas, cadenas, engranajes
	enumeration	129	documentation Otros - Sistemas de transmisión
	enumeration	131	documentation Prensas mecánicas
	enumeration	132	documentation Tomos
	enumeration	133	documentation Fresadoras
	enumeration	134	documentation Rectificadoras y muelas
	enumeration	135	documentation Cizallas
	enumeration	136	documentation Forjadoras
	enumeration	137	documentation Laminadoras
	enumeration	139	documentation Otras - Máquinas para el trabajo del metal

enumeration	141	documentation Sierras circulares
enumeration	142	documentation Otras sierras
enumeration	143	documentation Máquinas de moldurar
enumeration	144	documentation Cepilladoras
enumeration	149	documentation Otras - Máquinas para trabajar la madera y otras materias similares
enumeration	151	documentation Segadoras, incluso segadoras-trilladoras
enumeration	152	documentation Trilladoras
enumeration	159	documentation Otras - Máquinas agrícolas
enumeration	161	documentation Máquinas de rozar
enumeration	169	documentation Otras - Máquinas para el trabajo en las minas
enumeration	191	documentation Máquinas para desmontes, excavaciones, etc., a excepción de los medios de transporte
enumeration	192	documentation Máquinas de hilar, de tejer y otras máquinas para la industria textil
enumeration	193	documentation Máquinas para la manufactura de productos alimenticios y bebidas
enumeration	194	documentation Máquinas para la fabricación del papel
enumeration	195	documentation Máquinas de imprenta
enumeration	199	documentation Otras - máquinas no clasificadas bajo otros epígrafes
enumeration	211	documentation Grúas
enumeration	212	documentation Ascensores, montacargas
enumeration	213	documentation Cabrestantes
enumeration	214	documentation Poleas
enumeration	219	documentation Otras - Aparatos de izar
enumeration	221	documentation Ferrocarriles interurbanos
enumeration	222	documentation Equipos de transporte por vía férrea utilizados en las minas, las galerías, las canteras, los establecimientos industriales, los muelles, etc.
enumeration	229	documentation Otros - Medios de transporte por vía férrea
enumeration	231	documentation Tractores
enumeration	232	documentation Camiones
enumeration	233	documentation Carretillas motorizadas
enumeration	234	documentation Vehículos motorizados no clasificados bajo otros epígrafes
enumeration	235	documentation Vehículos de tracción animal

enumeration	236	documentation Vehículos accionados por la fuerza del hombre
enumeration	239	documentation Otros - Medios de transporte rodantes, a excepción de los transportes por vía férrea
enumeration	240	documentation Medios de transporte por aire
enumeration	251	documentation Medios de transporte por agua con motor
enumeration	252	documentation Medios de transporte por agua sin motor
enumeration	261	documentation Transportadores aéreos por cable
enumeration	262	documentation Transportadores mecánicos a excepción de los transportadores aéreos por cable
enumeration	269	documentation Otros - Medios de transporte
enumeration	311	documentation Calderas
enumeration	312	documentation Recipientes de presión sin fogón
enumeration	313	documentation Cañerías y accesorios de presión
enumeration	314	documentation Cilindros de gas
enumeration	315	documentation Cajones de aire comprimido, equipo de buzo
enumeration	319	documentation Otros - Recipientes de presión
enumeration	321	documentation Altos hornos
enumeration	322	documentation Hornos de refinería
enumeration	323	documentation Otros hornos
enumeration	324	documentation Estufas
enumeration	325	documentation Fogones
enumeration	330	documentation Plantas refrigeradoras
enumeration	341	documentation Máquinas giratorias
enumeration	342	documentation Conductores y cables eléctricos
enumeration	343	documentation Transformadores
enumeration	344	documentation Aparatos de mando y de control
enumeration	349	documentation Otras - Instalaciones eléctricas, incluidos los motores eléctricos pero con exclusión de las herramientas eléctricas manuales
enumeration	350	documentation Herramientas eléctricas manuales
enumeration	361	documentation Herramientas manuales accionadas mecánicamente a excepción de las herramientas eléctricas manuales
enumeration	362	documentation Herramientas manuales no accionadas mecánicamente
enumeration	369	documentation

		Otras - Herramientas, implementos y utensilios, a excepción de las herramientas eléctricas manuales
enumeration	370	documentation
		Escaleras, rampas móviles
enumeration	380	documentation
		Andamios
enumeration	390	documentation
		Otros aparatos no clasificados bajo otros epígrafes
enumeration	410	documentation
		Explosivos
enumeration	421	documentation
		Polvos
enumeration	422	documentation
		Gases, vapores, humos
enumeration	423	documentation
		Líquidos no clasificados bajo otros epígrafes
enumeration	424	documentation
		Productos químicos no clasificados bajo otros epígrafes
enumeration	429	documentation
		Otros - Polvos, gases, líquidos y productos químicos, a excepción de los explosivos
enumeration	430	documentation
		Fragmentos volantes
enumeration	441	documentation
		Radiaciones ionizantes
enumeration	449	documentation
		Radiaciones de otro tipo
enumeration	490	documentation
		Otros materiales y sustancias no clasificados bajo otros epígrafes
enumeration	511	documentation
		Condiciones climáticas
enumeration	512	documentation
		Superficies de tránsito y de trabajo
enumeration	513	documentation
		Agua
enumeration	519	documentation
		Otros - En el exterior
enumeration	521	documentation
		Pisos
enumeration	522	documentation
		Espacios exiguos
enumeration	523	documentation
		Escaleras
enumeration	524	documentation
		Otras superficies de tránsito y de trabajo
enumeration	525	documentation
		Aberturas en el suelo y en las paredes
enumeration	526	documentation
		Factores que crean el ambiente (alumbrado, ventilación, temperatura, ruidos, etc.)
enumeration	529	documentation
		Otros - En el interior
enumeration	531	documentation
		Tejados y revestimientos de galerías, de túneles, etc.r
enumeration	532	documentation
		Pisos de galerías, de túneles, etc.
enumeration	533	documentation
		Frentes de minas, túneles, etc.
enumeration	534	documentation
		Pozos de minas



	enumeration 535 documentation Fuego
	enumeration 536 documentation Agua
	enumeration 539 documentation Otros - Subterráneos
	enumeration 611 documentation Animales vivos
	enumeration 612 documentation Productos de animales
	enumeration 690 documentation Otros agentes no clasificados bajo otros epígrafes
	enumeration 700 documentation Agentes no clasificados por falta de datos suficientes
annotation	documentation Es el código del Agente Accidente.
source	<pre>&lt;xs:element name="codigo" type="t:STAgenteAccidente"&gt;   &lt;xs:annotation&gt;     &lt;xs:documentation&gt;Es el código del Agente     Accidente.&lt;/xs:documentation&gt;   &lt;/xs:annotation&gt; &lt;/xs:element&gt;</pre>

#### element **CTAgenteAccidente/descripcion**

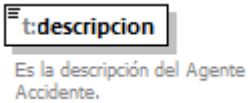
diagram										
namespace	http://www.suseso.cl/FUI/Types									
type	<a href="#">t:STTexto</a>									
properties	content simple									
facets	<table border="1"> <thead> <tr> <th>Kind</th> <th>Value</th> <th>Annotation</th> </tr> </thead> <tbody> <tr> <td>minLength</td> <td>1</td> <td></td> </tr> <tr> <td>whiteSpace</td> <td>collapse</td> <td></td> </tr> </tbody> </table>	Kind	Value	Annotation	minLength	1		whiteSpace	collapse	
Kind	Value	Annotation								
minLength	1									
whiteSpace	collapse									
annotation	documentation Es la descripción del Agente Accidente.									
source	<pre>&lt;xs:element name="descripcion" type="t:STTexto"&gt;   &lt;xs:annotation&gt;     &lt;xs:documentation&gt;Es la descripción del Agente     Accidente.&lt;/xs:documentation&gt;   &lt;/xs:annotation&gt; &lt;/xs:element&gt;</pre>									

complexType **CTArchivo**

<p>diagram</p>	
<p>namespace</p>	<p>http://www.suseso.cl/FUI/Types</p>
<p>children</p>	<p><a href="#">t:idwcc</a> <a href="#">t:nombre</a> <a href="#">t:tipo</a> <a href="#">t:peso</a> <a href="#">t:extension</a></p>
<p>used by</p>	<p>element <a href="#">ListOfArchivos/archivo</a></p>
<p>annotation</p>	<p>documentation          Contiene la información básica de un archivo, incluyendo el id en el webcenter content del archivo, su nombre, tipo, y peso.</p>
<p>source</p>	<pre> &lt;xs:complexType name="CTArchivo"&gt;   &lt;xs:annotation&gt;     &lt;xs:documentation&gt;Contiene la información básica de un archivo,     incluyendo el id en el webcenter content del archivo, su nombre, tipo,     y peso.&lt;/xs:documentation&gt;   &lt;/xs:annotation&gt;   &lt;xs:sequence&gt;     &lt;xs:element name="idwcc"&gt;       &lt;xs:annotation&gt;         &lt;xs:documentation&gt;Es el id del archivo en el webcenter         content.&lt;/xs:documentation&gt;       &lt;/xs:annotation&gt;       &lt;xs:simpleType&gt;         &lt;xs:restriction base="xs:string"&gt;           &lt;xs:minLength value="15"/&gt;           &lt;xs:maxLength value="60"/&gt;         &lt;/xs:restriction&gt;       &lt;/xs:simpleType&gt;     &lt;/xs:element&gt;     &lt;xs:element name="nombre"&gt;       &lt;xs:annotation&gt;         &lt;xs:documentation&gt;Es el nombre del archivo.&lt;/xs:documentation&gt;       &lt;/xs:annotation&gt;       &lt;xs:simpleType&gt;         &lt;xs:restriction base="xs:string"&gt;           &lt;xs:minLength value="1"/&gt;           &lt;xs:maxLength value="260"/&gt;         &lt;/xs:restriction&gt;       &lt;/xs:simpleType&gt;     &lt;/xs:element&gt;   &lt;/xs:sequence&gt; &lt;/xs:complexType&gt;         </pre>

```

        </xs:restriction>
    </xs:simpleType>
</xs:element>
<xs:element name="tipo">
    <xs:annotation>
        <xs:documentation>Corresponde al ContentType del
archivo.</xs:documentation>
    </xs:annotation>
    <xs:simpleType>
        <xs:restriction base="t:STTexto">
            <xs:minLength value="1"/>
            <xs:maxLength value="100"/>
        </xs:restriction>
    </xs:simpleType>
</xs:element>
<xs:element name="peso" type="xs:int">
    <xs:annotation>
        <xs:documentation>Es el tamaño del archivo.</xs:documentation>
    </xs:annotation>
</xs:element>
<xs:element name="extension" minOccurs="0">
    <xs:annotation>
        <xs:documentation>Es la extensión del
archivo.</xs:documentation>
    </xs:annotation>
    <xs:simpleType>
        <xs:restriction base="t:STTexto">
            <xs:minLength value="1"/>
            <xs:maxLength value="20"/>
        </xs:restriction>
    </xs:simpleType>
</xs:element>
</xs:sequence>
</xs:complexType>

```

element **CTArchivo/idwcc**

diagram										
namespace	http://www.suseso.cl/FUI/Types									
type	restriction of <b>xs:string</b>									
properties	content simple									
facets	<table border="1"> <thead> <tr> <th>Kind</th> <th>Value</th> <th>Annotation</th> </tr> </thead> <tbody> <tr> <td>minLength</td> <td>15</td> <td></td> </tr> <tr> <td>maxLength</td> <td>60</td> <td></td> </tr> </tbody> </table>	Kind	Value	Annotation	minLength	15		maxLength	60	
Kind	Value	Annotation								
minLength	15									
maxLength	60									
annotation	documentation Es el id del archivo en el webcenter content.									
source	<code>&lt;xs:element name="idwcc"&gt;</code>									

	<pre> &lt;xs:annotation&gt;   &lt;xs:documentation&gt;Es el id del archivo en el webcenter content.&lt;/xs:documentation&gt; &lt;/xs:annotation&gt; &lt;xs:simpleType&gt;   &lt;xs:restriction base="xs:string"&gt;     &lt;xs:minLength value="15"/&gt;     &lt;xs:maxLength value="60"/&gt;   &lt;/xs:restriction&gt; &lt;/xs:simpleType&gt; &lt;/xs:element&gt; </pre>
--	---

#### element **CTArchivo/nombre**

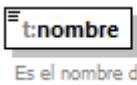
diagram										
namespace	http://www.suseso.cl/FUI/Types									
type	restriction of <b>xs:string</b>									
properties	content simple									
facets	<table border="1"> <thead> <tr> <th>Kind</th> <th>Value</th> <th>Annotation</th> </tr> </thead> <tbody> <tr> <td>minLength</td> <td>1</td> <td></td> </tr> <tr> <td>maxLength</td> <td>260</td> <td></td> </tr> </tbody> </table>	Kind	Value	Annotation	minLength	1		maxLength	260	
Kind	Value	Annotation								
minLength	1									
maxLength	260									
annotation	documentation Es el nombre del archivo.									
source	<pre> &lt;xs:element name="nombre"&gt;   &lt;xs:annotation&gt;     &lt;xs:documentation&gt;Es el nombre del archivo.&lt;/xs:documentation&gt;   &lt;/xs:annotation&gt;   &lt;xs:simpleType&gt;     &lt;xs:restriction base="xs:string"&gt;       &lt;xs:minLength value="1"/&gt;       &lt;xs:maxLength value="260"/&gt;     &lt;/xs:restriction&gt;   &lt;/xs:simpleType&gt; &lt;/xs:element&gt; </pre>									

#### element **CTArchivo/tipo**

diagram				
namespace	http://www.suseso.cl/FUI/Types			
type	restriction of <b>t:STTexto</b>			
properties	content simple			
facets	<table border="1"> <thead> <tr> <th>Kind</th> <th>Value</th> <th>Annotation</th> </tr> </thead> <tbody> </tbody> </table>	Kind	Value	Annotation
Kind	Value	Annotation		

	minLength 1 maxLength 100 whiteSpace collapse
annotation	documentation Corresponde al ContentType del archivo.
source	<pre> &lt;xs:element name="tipo"&gt;   &lt;xs:annotation&gt;     &lt;xs:documentation&gt;Corresponde al ContentType del archivo.&lt;/xs:documentation&gt;   &lt;/xs:annotation&gt;   &lt;xs:simpleType&gt;     &lt;xs:restriction base="t:STTexto"&gt;       &lt;xs:minLength value="1"/&gt;       &lt;xs:maxLength value="100"/&gt;     &lt;/xs:restriction&gt;   &lt;/xs:simpleType&gt; &lt;/xs:element&gt; </pre>

#### element CTArchivo/peso

diagram	
namespace	http://www.suseso.cl/FUI/Types
type	<b>xs:int</b>
properties	content simple
annotation	documentation Es el tamaño del archivo.
source	<pre> &lt;xs:element name="peso" type="xs:int"&gt;   &lt;xs:annotation&gt;     &lt;xs:documentation&gt;Es el tamaño del archivo.&lt;/xs:documentation&gt;   &lt;/xs:annotation&gt; &lt;/xs:element&gt; </pre>

#### element CTArchivo/extension

diagram										
namespace	http://www.suseso.cl/FUI/Types									
type	restriction of <a href="#">t:STTexto</a>									
properties	minOcc 0 maxOcc 1 content simple									
facets	<table border="0"> <tr> <td>Kind</td> <td>Value</td> <td>Annotation</td> </tr> <tr> <td>minLength</td> <td>1</td> <td></td> </tr> <tr> <td>maxLength</td> <td>20</td> <td></td> </tr> </table>	Kind	Value	Annotation	minLength	1		maxLength	20	
Kind	Value	Annotation								
minLength	1									
maxLength	20									

	whiteSpace collapse
annotation	documentation Es la extensión del archivo.
source	<pre>&lt;xs:element name="extension" minOccurs="0"&gt;   &lt;xs:annotation&gt;     &lt;xs:documentation&gt;Es la extensión del archivo.&lt;/xs:documentation&gt;   &lt;/xs:annotation&gt;   &lt;xs:simpleType&gt;     &lt;xs:restriction base="t:STTexto"&gt;       &lt;xs:minLength value="1"/&gt;       &lt;xs:maxLength value="20"/&gt;     &lt;/xs:restriction&gt;   &lt;/xs:simpleType&gt; &lt;/xs:element&gt;</pre>

### complexType **CTCalidad**

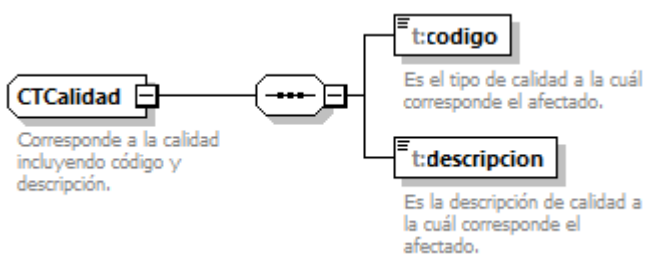
diagram	
namespace	http://www.suseso.cl/FUI/Types
children	<a href="#">t:codigo</a> <a href="#">t:descripcion</a>
used by	element <a href="#">ListOfCalidades/calidad</a>
annotation	documentation Corresponde a la calidad incluyendo código y descripción.
source	<pre>&lt;xs:complexType name="CTCalidad"&gt;   &lt;xs:annotation&gt;     &lt;xs:documentation&gt;Corresponde a la calidad incluyendo código y     descripción.&lt;/xs:documentation&gt;   &lt;/xs:annotation&gt;   &lt;xs:sequence&gt;     &lt;xs:element name="codigo" type="t:STCalidad"&gt;       &lt;xs:annotation&gt;         &lt;xs:documentation&gt;Es el tipo de calidad a la cuál corresponde         el afectado.&lt;/xs:documentation&gt;       &lt;/xs:annotation&gt;     &lt;/xs:element&gt;     &lt;xs:element name="descripcion" type="t:STTexto"&gt;       &lt;xs:annotation&gt;         &lt;xs:documentation&gt;Es la descripción de calidad a la cuál         corresponde el afectado.&lt;/xs:documentation&gt;       &lt;/xs:annotation&gt;     &lt;/xs:element&gt;   &lt;/xs:sequence&gt;</pre>

	<code>&lt;/xs:complexType&gt;</code>
--	--------------------------------------

element **CTCalidad/codigo**

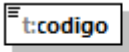
diagram	 <p>Es el tipo de calidad a la cuál corresponde el afectado.</p>																														
namespace	http://www.suseso.cl/FUI/Types																														
type	<a href="#">t:STCalidad</a>																														
properties	content simple																														
facets	<table border="1"> <thead> <tr> <th>Kind</th> <th>Value</th> <th>Annotation</th> </tr> </thead> <tbody> <tr> <td>enumeration</td> <td>01</td> <td>documentation Cesante</td> </tr> <tr> <td>enumeration</td> <td>02</td> <td>documentation Empleador</td> </tr> <tr> <td>enumeration</td> <td>03</td> <td>documentation Estudiante</td> </tr> <tr> <td>enumeration</td> <td>04</td> <td>documentation Pensionado</td> </tr> <tr> <td>enumeration</td> <td>05</td> <td>documentation Trabajador Dependiente</td> </tr> <tr> <td>enumeration</td> <td>06</td> <td>documentation Trabajador Independiente</td> </tr> <tr> <td>enumeration</td> <td>08</td> <td>documentation Trabajador por definir</td> </tr> <tr> <td>enumeration</td> <td>10</td> <td>documentation Fallecido</td> </tr> <tr> <td>enumeration</td> <td>99</td> <td>documentation Otros</td> </tr> </tbody> </table>	Kind	Value	Annotation	enumeration	01	documentation Cesante	enumeration	02	documentation Empleador	enumeration	03	documentation Estudiante	enumeration	04	documentation Pensionado	enumeration	05	documentation Trabajador Dependiente	enumeration	06	documentation Trabajador Independiente	enumeration	08	documentation Trabajador por definir	enumeration	10	documentation Fallecido	enumeration	99	documentation Otros
Kind	Value	Annotation																													
enumeration	01	documentation Cesante																													
enumeration	02	documentation Empleador																													
enumeration	03	documentation Estudiante																													
enumeration	04	documentation Pensionado																													
enumeration	05	documentation Trabajador Dependiente																													
enumeration	06	documentation Trabajador Independiente																													
enumeration	08	documentation Trabajador por definir																													
enumeration	10	documentation Fallecido																													
enumeration	99	documentation Otros																													
annotation	documentation Es el tipo de calidad a la cuál corresponde el afectado.																														
source	<pre>&lt;xs:element name="codigo" type="t:STCalidad"&gt;   &lt;xs:annotation&gt;     &lt;xs:documentation&gt;Es el tipo de calidad a la cuál corresponde el     afectado.&lt;/xs:documentation&gt;   &lt;/xs:annotation&gt; &lt;/xs:element&gt;</pre>																														

element **CTCalidad/descripcion**

diagram	 <p>Es la descripción de calidad a la cuál corresponde el afectado.</p>
namespace	http://www.suseso.cl/FUI/Types
type	<a href="#">t:STTexto</a>
properties	content simple

facets	Kind Value Annotation minLength 1 whiteSpace collapse
annotation	documentation Es la descripción de calidad a la cuál corresponde el afectado.
source	<pre>&lt;xs:element name="descripcion" type="t:STTexto"&gt;   &lt;xs:annotation&gt;     &lt;xs:documentation&gt;Es la descripción de calidad a la cuál     corresponde el afectado.&lt;/xs:documentation&gt;   &lt;/xs:annotation&gt; &lt;/xs:element&gt;</pre>

### complexType **CTCalificacionRECA**

diagram	
namespace	http://www.suseso.cl/FUI/Types
children	<a href="#">t:codigo</a> <a href="#">t:descripcion</a>
used by	element <a href="#">CTSeguroLaboral/calificacionReca</a>
annotation	documentation Corresponde al Tipo de Accidente o Enfermedad de acuerdo a la Calificación RECA, incluyendo código y descripción.
source	<pre>&lt;xs:complexType name="CTCalificacionRECA"&gt;   &lt;xs:annotation&gt;     &lt;xs:documentation&gt;Corresponde al Tipo de Accidente o Enfermedad de     acuerdo a la Calificación RECA, incluyendo código y     descripción.&lt;/xs:documentation&gt;   &lt;/xs:annotation&gt;   &lt;xs:sequence&gt;     &lt;xs:element name="codigo" type="t:STCalificacionRECA"&gt;       &lt;xs:annotation&gt;         &lt;xs:documentation&gt;Es el código del Tipo de Accidente o         Enfermedad de acuerdo a la Calificación RECA.&lt;/xs:documentation&gt;       &lt;/xs:annotation&gt;     &lt;/xs:element&gt;     &lt;xs:element name="descripcion" type="t:STTexto"&gt;       &lt;xs:annotation&gt;         &lt;xs:documentation&gt;Es la descripción del Tipo de Accidente o         Enfermedad de acuerdo a la Calificación RECA.&lt;/xs:documentation&gt;       &lt;/xs:annotation&gt;     &lt;/xs:element&gt;   &lt;/xs:sequence&gt; &lt;/xs:complexType&gt;</pre>



</xs:complexType>

### element **CTCalificacionRECA/codigo**

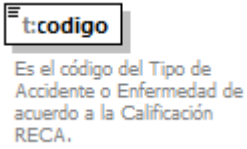
diagram													
namespace	http://www.suseso.cl/FUI/Types												
type	<a href="#">t:STCalificacionRECA</a>												
properties	content simple												
facets	<table border="1"><thead><tr><th>Kind</th><th>Value</th><th>Annotation</th></tr></thead><tbody><tr><td>enumeration</td><td>1</td><td>documentation Accidente del Trabajo documentation <p>De acuerdo a lo establecido en el artículo 5° de la Ley N° 16.744, se entiende por accidente del trabajo toda lesión que una persona sufra a causa o con ocasión de su trabajo, y que le produzca incapacidad temporal o permanente o muerte. Se excluyen los accidentes ocurridos a dirigentes sindicales en el desempeño de sus labores sindicales, y los accidentes de trayecto, los que se incluyen en otras opciones.</p></td></tr><tr><td>enumeration</td><td>2</td><td>documentation Accidente de Trayecto documentation <p>Se entenderá por accidente de trayecto a toda lesión que un trabajador protegido por el Seguro de la Ley N° 16.744 sufra en el trayecto directo, de ida o regreso, entre la habitación y el lugar de trabajo o entre dos lugares de trabajo de distintos empleadores, que le produzca incapacidad temporal o permanente o muerte.</p></td></tr><tr><td>enumeration</td><td>3</td><td>documentation Enfermedad Profesional documentation <p>Se entenderá por enfermedad profesional a toda aquella causada de una manera directa por el ejercicio de la profesión o el trabajo que realice una persona y que le produzca incapacidad temporal, o permanente o muerte.</p></td></tr></tbody></table>	Kind	Value	Annotation	enumeration	1	documentation Accidente del Trabajo documentation <p>De acuerdo a lo establecido en el artículo 5° de la Ley N° 16.744, se entiende por accidente del trabajo toda lesión que una persona sufra a causa o con ocasión de su trabajo, y que le produzca incapacidad temporal o permanente o muerte. Se excluyen los accidentes ocurridos a dirigentes sindicales en el desempeño de sus labores sindicales, y los accidentes de trayecto, los que se incluyen en otras opciones.</p>	enumeration	2	documentation Accidente de Trayecto documentation <p>Se entenderá por accidente de trayecto a toda lesión que un trabajador protegido por el Seguro de la Ley N° 16.744 sufra en el trayecto directo, de ida o regreso, entre la habitación y el lugar de trabajo o entre dos lugares de trabajo de distintos empleadores, que le produzca incapacidad temporal o permanente o muerte.</p>	enumeration	3	documentation Enfermedad Profesional documentation <p>Se entenderá por enfermedad profesional a toda aquella causada de una manera directa por el ejercicio de la profesión o el trabajo que realice una persona y que le produzca incapacidad temporal, o permanente o muerte.</p>
Kind	Value	Annotation											
enumeration	1	documentation Accidente del Trabajo documentation <p>De acuerdo a lo establecido en el artículo 5° de la Ley N° 16.744, se entiende por accidente del trabajo toda lesión que una persona sufra a causa o con ocasión de su trabajo, y que le produzca incapacidad temporal o permanente o muerte. Se excluyen los accidentes ocurridos a dirigentes sindicales en el desempeño de sus labores sindicales, y los accidentes de trayecto, los que se incluyen en otras opciones.</p>											
enumeration	2	documentation Accidente de Trayecto documentation <p>Se entenderá por accidente de trayecto a toda lesión que un trabajador protegido por el Seguro de la Ley N° 16.744 sufra en el trayecto directo, de ida o regreso, entre la habitación y el lugar de trabajo o entre dos lugares de trabajo de distintos empleadores, que le produzca incapacidad temporal o permanente o muerte.</p>											
enumeration	3	documentation Enfermedad Profesional documentation <p>Se entenderá por enfermedad profesional a toda aquella causada de una manera directa por el ejercicio de la profesión o el trabajo que realice una persona y que le produzca incapacidad temporal, o permanente o muerte.</p>											
annotation	documentation Es el código del Tipo de Accidente o Enfermedad de acuerdo a la Calificación RECA.												
source	<pre>&lt;xs:element name="codigo" type="t:STCalificacionRECA"&gt;   &lt;xs:annotation&gt;     &lt;xs:documentation&gt;Es el código del Tipo de Accidente o Enfermedad de acuerdo a la Calificación RECA.&lt;/xs:documentation&gt;   &lt;/xs:annotation&gt; &lt;/xs:element&gt;</pre>												

element **CTCalificacionRECA/descripcion**

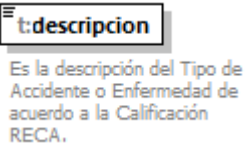
diagram										
namespace	http://www.suseso.cl/FUI/Types									
type	<a href="#">t:STTexto</a>									
properties	content simple									
facets	<table border="1"> <thead> <tr> <th>Kind</th> <th>Value</th> <th>Annotation</th> </tr> </thead> <tbody> <tr> <td>minLength</td> <td>1</td> <td></td> </tr> <tr> <td>whiteSpace</td> <td>collapse</td> <td></td> </tr> </tbody> </table>	Kind	Value	Annotation	minLength	1		whiteSpace	collapse	
Kind	Value	Annotation								
minLength	1									
whiteSpace	collapse									
annotation	documentation Es la descripción del Tipo de Accidente o Enfermedad de acuerdo a la Calificación RECA.									
source	<pre>&lt;xs:element name="descripcion" type="t:STTexto"&gt;   &lt;xs:annotation&gt;     &lt;xs:documentation&gt;Es la descripción del Tipo de Accidente o     Enfermedad de acuerdo a la Calificación RECA.&lt;/xs:documentation&gt;   &lt;/xs:annotation&gt; &lt;/xs:element&gt;</pre>									

complexType **CTCanal**

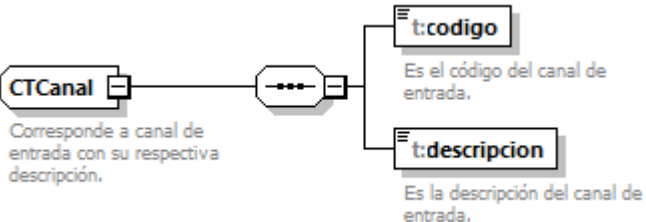
diagram	
namespace	http://www.suseso.cl/FUI/Types
children	<a href="#">t:codigo</a> <a href="#">t:descripcion</a>
used by	element <a href="#">ZonaA/canal</a>
annotation	documentation Corresponde a canal de entrada con su respectiva descripción.
source	<pre>&lt;xs:complexType name="CTCanal"&gt;   &lt;xs:annotation&gt;     &lt;xs:documentation&gt;Corresponde a canal de entrada con su respectiva     descripción.&lt;/xs:documentation&gt;   &lt;/xs:annotation&gt;   &lt;xs:sequence&gt;     &lt;xs:element name="codigo" type="t:STCanal"&gt;       &lt;xs:annotation&gt;         &lt;xs:documentation&gt;Es el código del canal de         entrada.&lt;/xs:documentation&gt;       &lt;/xs:annotation&gt;     &lt;/xs:element&gt;</pre>

	<pre> &lt;xs:element name="descripcion" type="t:STTexto"&gt;   &lt;xs:annotation&gt;     &lt;xs:documentation&gt;Es la descripción del canal de entrada.&lt;/xs:documentation&gt;   &lt;/xs:annotation&gt; &lt;/xs:element&gt; &lt;/xs:sequence&gt; &lt;/xs:complexType&gt; </pre>
--	--

#### element CTCanal/codigo

diagram	 <p>Es el código del canal de entrada.</p>																		
namespace	http://www.suseso.cl/FUI/Types																		
type	<a href="#">t:STCanal</a>																		
properties	content simple																		
facets	<table border="1"> <thead> <tr> <th>Kind</th> <th>Value</th> <th>Annotation</th> </tr> </thead> <tbody> <tr> <td>enumeration</td> <td>1</td> <td>documentation Presencial</td> </tr> <tr> <td>enumeration</td> <td>2</td> <td>documentation Web</td> </tr> <tr> <td>enumeration</td> <td>3</td> <td>documentation Carta</td> </tr> <tr> <td>enumeration</td> <td>4</td> <td>documentation Abogado Fiscalía</td> </tr> <tr> <td>enumeration</td> <td>5</td> <td>documentation Modelo Predictivo</td> </tr> </tbody> </table>	Kind	Value	Annotation	enumeration	1	documentation Presencial	enumeration	2	documentation Web	enumeration	3	documentation Carta	enumeration	4	documentation Abogado Fiscalía	enumeration	5	documentation Modelo Predictivo
Kind	Value	Annotation																	
enumeration	1	documentation Presencial																	
enumeration	2	documentation Web																	
enumeration	3	documentation Carta																	
enumeration	4	documentation Abogado Fiscalía																	
enumeration	5	documentation Modelo Predictivo																	
annotation	documentation Es el código del canal de entrada.																		
source	<pre> &lt;xs:element name="codigo" type="t:STCanal"&gt;   &lt;xs:annotation&gt;     &lt;xs:documentation&gt;Es el código del canal de entrada.&lt;/xs:documentation&gt;   &lt;/xs:annotation&gt; &lt;/xs:element&gt; </pre>																		

#### element CTCanal/descripcion

diagram	 <p>Es la descripción del canal de entrada.</p>			
namespace	http://www.suseso.cl/FUI/Types			
type	<a href="#">t:STTexto</a>			
properties	content simple			
facets	<table border="1"> <thead> <tr> <th>Kind</th> <th>Value</th> <th>Annotation</th> </tr> </thead> <tbody> </tbody> </table>	Kind	Value	Annotation
Kind	Value	Annotation		

	minLength 1 whiteSpace collapse
annotation	documentation Es la descripción del canal de entrada.
source	<pre>&lt;xs:element name="descripcion" type="t:STTexto"&gt;   &lt;xs:annotation&gt;     &lt;xs:documentation&gt;Es la descripción del canal de     entrada.&lt;/xs:documentation&gt;   &lt;/xs:annotation&gt; &lt;/xs:element&gt;</pre>

### complexType CTCausal

diagram	
namespace	http://www.suseso.cl/FUI/Types
children	<a href="#">t:codigo</a> <a href="#">t:descripcion</a>
used by	elements <a href="#">CTConsulta/causal</a> <a href="#">CTJuicio/causal</a> <a href="#">CTOtroIngreso/causal</a> <a href="#">CTReclamacion/causal</a> <a href="#">CTTransparencia/causal</a> <a href="#">CTUCLM/causal</a>
annotation	documentation Corresponde al Tipo de Causal incluyendo código y descripción.
source	<pre>&lt;xs:complexType name="CTCausal"&gt;   &lt;xs:annotation&gt;     &lt;xs:documentation&gt;Corresponde al Tipo de Causal incluyendo código y     descripción.&lt;/xs:documentation&gt;   &lt;/xs:annotation&gt;   &lt;xs:sequence&gt;     &lt;xs:element name="codigo" type="t:STCausal"&gt;       &lt;xs:annotation&gt;         &lt;xs:documentation&gt;Es el tipo de Causal.&lt;/xs:documentation&gt;       &lt;/xs:annotation&gt;     &lt;/xs:element&gt;     &lt;xs:element name="descripcion" type="t:STTexto"&gt;       &lt;xs:annotation&gt;         &lt;xs:documentation&gt;Es la descripción del tipo de         Causal.&lt;/xs:documentation&gt;       &lt;/xs:annotation&gt;     &lt;/xs:element&gt;   &lt;/xs:sequence&gt; &lt;/xs:complexType&gt;</pre>

element **CTCausal/codigo**

diagram			
namespace	http://www.suseso.cl/FUI/Types		
type	<a href="#">t:STCausal</a>		
properties	content simple		
facets	Kind	Value	Annotation
	enumeration	CC1	documentation Consultas Generales
	enumeration	CC2	documentation Felicitaciones
	enumeration	CC3	documentation Reclamos
	enumeration	CC4	documentation Sugerencias
	enumeration	JC1	documentation Ley 20.586
	enumeration	JC2	documentation Otras Reclamaciones
	enumeration	JC3	documentation Procedimiento Civil
	enumeration	JC4	documentation Procedimiento Laboral
	enumeration	JC5	documentation Procedimiento Penal
	enumeration	JC6	documentation Reclamaciones Ley 16.396
	enumeration	JC7	documentation Recurso de Protección
	enumeration	JC8	documentation Recepción de requerimiento
	enumeration	OC1	documentation ANÁLISIS DE COSTO DE LA HIGIENE INDUSTRIAL
	enumeration	OC2	documentation ANÁLISIS DE COSTO DE LA SEGURIDAD INDUSTRIAL
	enumeration	OC3	documentation ANÁLISIS DE COSTO DE LA SEGURIDAD SOCIAL
	enumeration	OC4	documentation ANÁLISIS DEL GASTO EN SUBSIDIOS
	enumeration	OC5	documentation ANÁLISIS GASTO DE ADMINISTRACIÓN Y COMISIONES C.C.A.F.
	enumeration	OC6	documentation ANÁLISIS SOBRE FINANCIAMIENTO
	enumeration	OC7	documentation OTROS
	enumeration	OC8	documentation ANÁLISIS DE COSTO DE LA HIGIENE INDUSTRIAL
	enumeration	OC9	documentation ANÁLISIS DE COSTO DE LA SEGURIDAD INDUSTRIAL
	enumeration	OC10	documentation ANÁLISIS DE COSTO DE LA SEGURIDAD SOCIAL
	enumeration	OC11	documentation ANÁLISIS DEL GASTO EN SUBSIDIOS
	enumeration	OC12	documentation ANÁLISIS GASTO DE ADMINISTRACIÓN Y COMISIONES C.C.A.F.

enumeration	OC13	documentation	ANÁLISIS SOBRE FINANCIAMIENTO
enumeration	OC14	documentation	OTROS
enumeration	OC15	documentation	ANÁLISIS DE COSTO DE LA HIGIENE INDUSTRIAL
enumeration	OC16	documentation	ANÁLISIS DE COSTO DE LA SEGURIDAD INDUSTRIAL
enumeration	OC17	documentation	ANÁLISIS DE COSTO DE LA SEGURIDAD SOCIAL
enumeration	OC18	documentation	ANÁLISIS DEL GASTO EN SUBSIDIOS
enumeration	OC19	documentation	ANÁLISIS GASTO DE ADMINISTRACIÓN Y COMISIONES C.C.A.F.
enumeration	OC20	documentation	ANÁLISIS SOBRE FINANCIAMIENTO
enumeration	OC21	documentation	OTROS
enumeration	OC22	documentation	ANÁLISIS DE COSTO DE LA HIGIENE INDUSTRIAL
enumeration	OC23	documentation	ANÁLISIS DE COSTO DE LA SEGURIDAD INDUSTRIAL
enumeration	OC24	documentation	ANÁLISIS DE COSTO DE LA SEGURIDAD SOCIAL
enumeration	OC25	documentation	ANÁLISIS DEL GASTO EN SUBSIDIOS
enumeration	OC26	documentation	ANÁLISIS GASTO DE ADMINISTRACIÓN Y COMISIONES C.C.A.F.
enumeration	OC27	documentation	ANÁLISIS SOBRE FINANCIAMIENTO
enumeration	OC28	documentation	OTROS
enumeration	OC29	documentation	ANÁLISIS DE COSTO DE LA HIGIENE INDUSTRIAL
enumeration	OC30	documentation	ANÁLISIS DE COSTO DE LA SEGURIDAD INDUSTRIAL
enumeration	OC31	documentation	ANÁLISIS DE COSTO DE LA SEGURIDAD SOCIAL
enumeration	OC32	documentation	ANÁLISIS DEL GASTO EN SUBSIDIOS
enumeration	OC33	documentation	ANÁLISIS GASTO DE ADMINISTRACIÓN Y COMISIONES C.C.A.F.
enumeration	OC34	documentation	ANÁLISIS SOBRE FINANCIAMIENTO
enumeration	OC35	documentation	OTROS
enumeration	OC36	documentation	ANÁLISIS DE COSTO DE LA HIGIENE INDUSTRIAL
enumeration	OC37	documentation	ANÁLISIS DE COSTO DE LA SEGURIDAD INDUSTRIAL
enumeration	OC38	documentation	ANÁLISIS DE COSTO DE LA SEGURIDAD SOCIAL
enumeration	OC39	documentation	ANÁLISIS DEL GASTO EN SUBSIDIOS
enumeration	OC40	documentation	ANÁLISIS GASTO DE ADMINISTRACIÓN Y COMISIONES C.C.A.F.
enumeration	OC41	documentation	ANÁLISIS SOBRE FINANCIAMIENTO
enumeration	OC42	documentation	OTROS

enumeration	OC43	documentation	ANÁLISIS DE COSTO DE LA HIGIENE INDUSTRIAL
enumeration	OC44	documentation	ANÁLISIS DE COSTO DE LA SEGURIDAD INDUSTRIAL
enumeration	OC45	documentation	ANÁLISIS DE COSTO DE LA SEGURIDAD SOCIAL
enumeration	OC46	documentation	ANÁLISIS DEL GASTO EN SUBSIDIOS
enumeration	OC47	documentation	ANÁLISIS GASTO DE ADMINISTRACIÓN Y COMISIONES C.C.A.F.
enumeration	OC48	documentation	ANÁLISIS SOBRE FINANCIAMIENTO
enumeration	OC49	documentation	OTROS
enumeration	OC50	documentation	ANÁLISIS DE COSTO DE LA HIGIENE INDUSTRIAL
enumeration	OC51	documentation	ANÁLISIS DE COSTO DE LA SEGURIDAD INDUSTRIAL
enumeration	OC52	documentation	ANÁLISIS DE COSTO DE LA SEGURIDAD SOCIAL
enumeration	OC53	documentation	ANÁLISIS DEL GASTO EN SUBSIDIOS
enumeration	OC54	documentation	ANÁLISIS GASTO DE ADMINISTRACIÓN Y COMISIONES C.C.A.F.
enumeration	OC55	documentation	ANÁLISIS SOBRE FINANCIAMIENTO
enumeration	OC56	documentation	OTROS
enumeration	OC57	documentation	ANÁLISIS DE COSTO DE LA HIGIENE INDUSTRIAL
enumeration	OC58	documentation	ANÁLISIS DE COSTO DE LA SEGURIDAD INDUSTRIAL
enumeration	OC59	documentation	ANÁLISIS DE COSTO DE LA SEGURIDAD SOCIAL
enumeration	OC60	documentation	ANÁLISIS DEL GASTO EN SUBSIDIOS
enumeration	OC61	documentation	ANÁLISIS GASTO DE ADMINISTRACIÓN Y COMISIONES C.C.A.F.
enumeration	OC62	documentation	ANÁLISIS SOBRE FINANCIAMIENTO
enumeration	OC63	documentation	OTROS
enumeration	OC64	documentation	ANÁLISIS DE COSTO DE LA HIGIENE INDUSTRIAL
enumeration	OC65	documentation	ANÁLISIS DE COSTO DE LA SEGURIDAD INDUSTRIAL
enumeration	OC66	documentation	ANÁLISIS DE COSTO DE LA SEGURIDAD SOCIAL
enumeration	OC67	documentation	ANÁLISIS DEL GASTO EN SUBSIDIOS
enumeration	OC68	documentation	ANÁLISIS GASTO DE ADMINISTRACIÓN Y COMISIONES C.C.A.F.
enumeration	OC69	documentation	ANÁLISIS SOBRE FINANCIAMIENTO
enumeration	OC70	documentation	OTROS
enumeration	OC71	documentation	ANÁLISIS DE COSTO DE LA HIGIENE INDUSTRIAL
enumeration	OC72	documentation	ANÁLISIS DE COSTO DE LA SEGURIDAD INDUSTRIAL

enumeration	OC73	documentation ANÁLISIS DE COSTO DE LA SEGURIDAD SOCIAL
enumeration	OC74	documentation ANÁLISIS DEL GASTO EN SUBSIDIOS
enumeration	OC75	documentation ANÁLISIS GASTO DE ADMINISTRACIÓN Y COMISIONES C.C.A.F.
enumeration	OC76	documentation ANÁLISIS SOBRE FINANCIAMIENTO
enumeration	OC77	documentation OTROS
enumeration	OC78	documentation ANÁLISIS DE COSTO DE LA HIGIENE INDUSTRIAL
enumeration	OC79	documentation ANÁLISIS DE COSTO DE LA SEGURIDAD INDUSTRIAL
enumeration	OC80	documentation ANÁLISIS DE COSTO DE LA SEGURIDAD SOCIAL
enumeration	OC81	documentation ANÁLISIS DEL GASTO EN SUBSIDIOS
enumeration	OC82	documentation ANÁLISIS GASTO DE ADMINISTRACIÓN Y COMISIONES C.C.A.F.
enumeration	OC83	documentation ANÁLISIS SOBRE FINANCIAMIENTO
enumeration	OC84	documentation OTROS
enumeration	OC85	documentation ANÁLISIS DE COSTO DE LA HIGIENE INDUSTRIAL
enumeration	OC86	documentation ANÁLISIS DE COSTO DE LA SEGURIDAD INDUSTRIAL
enumeration	OC87	documentation ANÁLISIS DE COSTO DE LA SEGURIDAD SOCIAL
enumeration	OC88	documentation ANÁLISIS GASTO DE ADMINISTRACIÓN Y COMISIONES C.C.A.F.
enumeration	OC89	documentation ANÁLISIS SOBRE FINANCIAMIENTO
enumeration	OC90	documentation OTROS
enumeration	OC91	documentation ANÁLISIS DE RESPUESTAS A FISCALIZACIONES
enumeration	OC92	documentation OTROS
enumeration	OC93	documentation REVISIÓN ASIGNACIÓN FAMILIAR PENSIONADOS
enumeration	OC94	documentation VERIFICACION DEL CUMPLIMIENTO DE OBSERVACIONES
enumeration	OC95	documentation REVISION DE INDEMNIZACIONES
enumeration	OC96	documentation TASA DE COTIZACION ADICIONAL
enumeration	OC97	documentation REVISION DE SUBSIDIOS
enumeration	OC98	documentation REVISION DE LA GESTION DE LA LEY N° 16.744
enumeration	OC99	documentation VERIFICACION DEL CUMPLIMIENTO DE OBSERVACIONES
enumeration	OC100	documentation OTROS
enumeration	OC101	documentation ANALISIS DE RESPUESTAS DE FISCALIZACIONES EFECTUADAS
enumeration	OC102	documentation REVISION DE ASIGNACION FAMILIAR PENSIONADOS



enumeration	OC103	documentation VERIFICACION DEL CUMPLIMIENTO DE OBSERVACIONES
enumeration	OC104	documentation ADQUISICIÓN Y ENAJENACIÓN DE BIENES RAICES
enumeration	OC105	documentation ANALISIS DE ESTADO DE FLUJO DE EFECTIVO
enumeration	OC106	documentation ANÁLISIS DE F.U.P.E.F
enumeration	OC107	documentation ANALISIS DE RESPUESTAS DE FISCALIZACIONES EFECTUADAS
enumeration	OC108	documentation ASIGNACIÓN FAMILIAR
enumeration	OC109	documentation AUDITORIA DE ESTADOS FINANCIEROS
enumeration	OC110	documentation CHEQUES PROTESTADOS
enumeration	OC111	documentation CREDITO SOCIAL (TASAS DE INTERES, COBRANZA, MOROSIDAD, INTERMEDIACION, AVALES, PAGARES, ETC)
enumeration	OC112	documentation EVALUACION DEL CONTROL INTERNO
enumeration	OC113	documentation EXISTENCIAS
enumeration	OC114	documentation GASTOS POR PRESTACIONES HECHAS POR LAS CORPORACIONES A LOS AFILIADOS A LA CCAF Y CENTROS RECREATIVOS
enumeration	OC115	documentation OTROS
enumeration	OC116	documentation PRÉSTAMOS BANCARIOS PARA CRÉDITO SOCIAL Y BIENS PARA SU FUNCIONAMIENTO
enumeration	OC117	documentation REVISION DE ACTIVO FIJO
enumeration	OC118	documentation REVISION DE AFILIACION Y DESAFILIACION DE EMPRESAS Y DE PENSIONADOS
enumeration	OC119	documentation REVISION DE ASPECTOS TRIBUTARIOS EN LAS C.C.A.F.
enumeration	OC120	documentation REVISION DE BENEFICIOS COMPLEMENTARIOS
enumeration	OC121	documentation REVISION DE CONTRATOS CON PERSONAS NATURALES O JURIDICAS PARA RECIBIR O PRESTAR SERVICIOS
enumeration	OC122	documentation REVISION DE CUENTAS POR COBRAR Y CUENTAS POR PAGAR EN ENTIDADES RELACIONADAS
enumeration	OC123	documentation REVISION DE DEUDAS DE DUDOSA RECUPERACION
enumeration	OC124	documentation REVISION DE DEUDORES PREVISIONALES
enumeration	OC125	documentation REVISION DE DIVIDENDOS DE CREDITO SOCIAL PAGADOS EN EXCESO
enumeration	OC126	documentation REVISION DE GARANTIAS OTORGADAS POR LA C.C.A.F.
enumeration	OC127	documentation REVISION DE GASTOS POR HONORARIOS
enumeration	OC128	documentation REVISION DE INVERSIONES EN ENTIDADES RELACIONADAS
enumeration	OC129	documentation REVISION DE JUICIOS, CONTINGENCIAS Y RESTRICCIONES QUE AFECTAN A LA

		C.C.A.F.
enumeration	OC130	documentation REVISION DE LEASING HABITACIONAL
enumeration	OC131	documentation REVISION DE PAGOS A LOS DIRECTORES POR CONCEPTOS DISTINTOS A LA DIETA Y SU JUSTIFICACION
enumeration	OC132	documentation REVISION DE PRESTAMOS A FUNCIONARIOS DE LA C..C.A.F.
enumeration	OC133	documentation REVISION DE PROVISIONES
enumeration	OC134	documentation REVISION DE SUBSIDIOS DE INCAPACIDAD LABORAL
enumeration	OC135	documentation REVISION DE SUBSIDIOS MATERNALES
enumeration	OC136	documentation REVISION DE VENTAS DE SEGUROS, PROCEDIMIENTOS
enumeration	OC137	documentation REVISION DEL AREA DISPONIBLE
enumeration	OC138	documentation REVISION DEL AREA REMUNERACIONES (CONTRATOS DE TRABAJO, FINIQUITOS, ETC.)
enumeration	OC139	documentation REVISIÓN PRELIMINAR DE MATERIAS ESPECÍFICAS DE ESTADOS FINANCIEROS
enumeration	OC140	documentation SOLICITUD DE CASTIGO CONTABLE DE DEUDAS INCOBRABLES
enumeration	OC141	documentation SUBSIDIOS DE CESANTÍA
enumeration	OC142	documentation VERIFICACION DE PAGO DE DIETAS A LOS DIRECTORES
enumeration	OC143	documentation VERIFICACION DEL CUMPLIMIENTO DE OBSERVACIONES
enumeration	OC144	documentation OTROS
enumeration	OC145	documentation REVISAR CONSTITUCIÓN Y FUNCIONAMIENTO
enumeration	OC146	documentation VERIFICACION DEL CUMPLIMIENTO DE OBSERVACIONES
enumeration	OC147	documentation ANÁLISIS DE RESPUESTAS A FISCALIZACIONES LKLKL
enumeration	OC148	documentation OTROS
enumeration	OC149	documentation REVISION DE ASIGNACION FAMILIAR PENSIONADOS
enumeration	OC150	documentation VERIFICACION DEL CUMPLIMIENTO DE OBSERVACIONES
enumeration	OC151	documentation ANÁLISIS DE RESPUESTAS A FISCALIZACIONES
enumeration	OC152	documentation OTROS
enumeration	OC153	documentation REVISION DE DECLARACIONES DE INCAPACIDAD
enumeration	OC154	documentation VERIFICACION DEL CUMPLIMIENTO DE OBSERVACIONES
enumeration	OC155	documentation ANALISIS DE RESPUESTAS DE FISCALIZACIONES EFECTUADAS
enumeration	OC156	documentation REVISION ASIGNACION FAMILIAR PENSIONADOS
enumeration	OC157	documentation VERIFICACION DEL CUMPLIMIENTO DE OBSERVACIONES
enumeration	OC158	documentation

		ANALISIS DE ESTADOS DEMOSTRATIVOS
enumeration	OC159	documentation ANALISIS DE RESPUESTAS DE FISCALIZACIONES EFECTUADAS
enumeration	OC160	documentation CONVENIOS INTERNACIONALES DE SEGURIDAD SOCIAL; VERIFICAR APLICACIÓN DEBIDA
enumeration	OC161	documentation OTROS
enumeration	OC162	documentation PENSIONES ASISTENCIALES D.L. N° 869 DE 1975; PAGO
enumeration	OC163	documentation REVISION DE ACTIVO CIRCULANTE
enumeration	OC164	documentation REVISION DE ACTIVO FIJO
enumeration	OC165	documentation REVISION DE ASIGNACION POR MUERTE
enumeration	OC166	documentation REVISION DE ASIGNACIONES FAMILIARES ACTIVOS
enumeration	OC167	documentation REVISION DE ASIGNACIONES FAMILIARES PASIVOS
enumeration	OC168	documentation REVISION DE BONO DE RECONOCIMIENTO
enumeration	OC169	documentation REVISION DE CONVENIOS INTERNACIONALES
enumeration	OC170	documentation REVISION DE CONVENIOS POR PAGOS MASIVOS DE BENEFICIOS
enumeration	OC171	documentation REVISION DE COTIZACION ADICIONAL LEY N° 16.744
enumeration	OC172	documentation REVISION DE COTIZACION BASICA LEY N° 1116.744
enumeration	OC173	documentation REVISION DE COTIZACIONES DECLARADAS Y NO PAGADAS
enumeration	OC174	documentation REVISION DE DE OTROS ACTIVOS
enumeration	OC175	documentation REVISION DE DESAHUCIOS E INDEMNIZACIONES
enumeration	OC176	documentation REVISION DE DEUDORES HIPOTECARIOS
enumeration	OC177	documentation REVISION DE ESTADISTICAS
enumeration	OC178	documentation REVISION DE FONDO DE RETIRO EX CAPREBECH
enumeration	OC179	documentation REVISION DE FONDOS PATRIMONIALES
enumeration	OC180	documentation REVISION DE GARANTIAS ADMINISTRADORES DELEGADOS LEY N° 16.744
enumeration	OC181	documentation REVISION DE INDEMNIZACIONES LEY N° 16.744
enumeration	OC182	documentation REVISION DE INVERSIONES FINANCIERAS
enumeration	OC183	documentation REVISION DE PASIVO A LARGO PLAZO
enumeration	OC184	documentation REVISION DE PASIVO CIRCULANTE
enumeration	OC185	documentation REVISION DE PENSIONES
enumeration	OC186	documentation REVISION DE PENSIONES DE INVALIDEZ
enumeration	OC187	documentation REVISION DE PENSIONES LEY N° 16.744

enumeration	OC188	documentation REVISION DE PERIODOS IMPOSITIVOS
enumeration	OC189	documentation REVISION DE RECAUDACION Y COBRANZA DE COTIZACIONES
enumeration	OC190	documentation REVISION DE SEGUROS DE VIDA
enumeration	OC191	documentation REVISION DE SUBSIDIOS DE CESANTIA
enumeration	OC192	documentation REVISION DE SUBSIDIOS FAMILIARES
enumeration	OC193	documentation REVISION DE SUBSIDIOS LEY N° 16.744
enumeration	OC194	documentation SUBSIDIOS FAMILIARES; PAGO
enumeration	OC195	documentation VERIFICACION DEL CUMPLIMIENTO DE OBSERVACIONES
enumeration	OC196	documentation ANÁLISIS DE RESPUESTAS A FISCALIZACIONES
enumeration	OC197	documentation OTROS
enumeration	OC198	documentation REVISION DE SUBSIDIOS MATERNALES
enumeration	OC199	documentation VERIFICACION DEL CUMPLIMIENTO DE OBSERVACIONES
enumeration	OC200	documentation ADHESIÓN Y RETIRO DE EMPLEADORES
enumeration	OC201	documentation ANALISIS DE DEMORA EN ATENCION MEDICA Y HOSPITALIZACION
enumeration	OC202	documentation ANALISIS DE RESPUESTAS DE FISCALIZACIONES EFECTUADAS
enumeration	OC203	documentation ANÁLISIS F.U.P.E.F.
enumeration	OC204	documentation ANALISIS PRELIMINAR DE ESTADOS FINANCIEROS
enumeration	OC205	documentation AUDITORIA DE ESTADOS FINANCIEROS
enumeration	OC206	documentation COTIZACIÓN ADICIONAL
enumeration	OC207	documentation ESTADO DE FLUJO EFECTIVO
enumeration	OC208	documentation GASTOS EN PREVENCIÓN DE RIESGO
enumeration	OC209	documentation OTROS
enumeration	OC210	documentation REVISION DE ACTIVO FIJO
enumeration	OC211	documentation REVISION DE ASIGNACION FAMILIAR
enumeration	OC212	documentation REVISION DE CONTRATOS DE TRABAJO Y FINIQUITOS
enumeration	OC213	documentation REVISION DE DIETAS DEL DIRECTORIO
enumeration	OC214	documentation REVISION DE EXCLUSION DE EMPLEADORES
enumeration	OC215	documentation REVISION DE EXISTENCIAS
enumeration	OC216	documentation REVISION DE FONDO DE CONTINGENCIA
enumeration	OC217	documentation REVISION DE FONDO DE EVENTUALIDADES

enumeration	OC218	documentation REVISION DE GASTOS DE ADMINISTRACION
enumeration	OC219	documentation REVISION DE GASTOS MEDICOS Y HOSPITALARIOS
enumeration	OC220	documentation REVISION DE HONORARIOS
enumeration	OC221	documentation REVISION DE INDEMNIZACIONES
enumeration	OC222	documentation REVISION DE INVERSIONES EN EMPRESAS RELACIONADAS
enumeration	OC223	documentation REVISION DE JUICIOS, CONTINGENCIAS, RESTRICCIONES DE ACTIVOS
enumeration	OC224	documentation REVISION DE PENSIONES
enumeration	OC225	documentation REVISION DE PRESTACIONES MEDICAS Y HOSPITALARIAS D.L. N° 1819/77
enumeration	OC226	documentation REVISION DE RECAUDACION Y COBRANZA DE COTIZACIONES
enumeration	OC227	documentation REVISION DE SUBSIDIOS
enumeration	OC228	documentation VERIFICACION DEL CUMPLIMIENTO DE OBSERVACIONES
enumeration	OC229	documentation OTROS
enumeration	OC230	documentation ANALISIS DE F.U.P.E.F.
enumeration	OC231	documentation ANÁLISIS DE RESPUESTAS DE FISCALIZACIONES EFECTUADAS
enumeration	OC232	documentation EVALUACION DE CONTROL INTERNO
enumeration	OC233	documentation OTROS
enumeration	OC234	documentation RENTAS DE INVERSIONES (UTILIDAD POR PRESTAMOS)
enumeration	OC235	documentation REVISION DE ACTIVO DISPONIBLE (CHEQUES CADUCADOS, DEPOSITOS Y OTROS)
enumeration	OC236	documentation REVISION DE APORTES DE LA INSTITUCION
enumeration	OC237	documentation REVISION DE APORTES DE LOS AFILIADOS
enumeration	OC238	documentation REVISION DE BENEFICIOS
enumeration	OC239	documentation REVISION DE CONVENIOS CASAS COMERCIALES
enumeration	OC240	documentation REVISION DE CUENTAS POR COBRAR
enumeration	OC241	documentation REVISION DE CUENTAS POR PAGAR (BENEFICIOS)
enumeration	OC242	documentation REVISION DE EXISTENCIAS
enumeration	OC243	documentation REVISION DE OBLIGACIONES CON TERCEROS
enumeration	OC244	documentation REVISION DE PRESTAMOS (HABITACIONALES, MEDICOS, DENTALES Y OTROS)
enumeration	OC245	documentation REVISION DE SERVICIOS DEPENDIENTES
enumeration	OC246	documentation REVISION PRELIMINAR DE LOS ESTADOS FINANCIEROS
enumeration	OC247	documentation

enumeration	OC248	SOLICITA REMITIR ESTADOS FINANCIEROS documentation VERIFICACION DEL CUMPLIMIENTO DE OBSERVACIONES
enumeration	OC249	documentation ANALISIS DE RESPUESTAS A FISCALIZACIONES EFECTUADAS
enumeration	OC250	documentation OTROS
enumeration	OC251	documentation REVISIÓN ASIGNACIÓN FAMILIAR DE SU PERSONAL
enumeration	OC252	documentation REVISIÓN DE GESTIÓN LEY N° 16.744
enumeration	OC253	documentation REVISION DE SUBSIDIOS DE INCAPACIDAD LABORAL
enumeration	OC254	documentation REVISION DE SUBSIDIOS MATERNALES
enumeration	OC255	documentation VERIFICACION DEL CUMPLIMIENTO DE OBSERVACIONES
enumeration	OC256	documentation ANALISIS DE RESPUESTAS DE FISCALIZACIONES EFECTUADAS
enumeration	OC257	documentation OTROS
enumeration	OC258	documentation REVISIÓN ASIGNACIÓN FAMILIAR
enumeration	OC259	documentation VERIFICACION DEL CUMPLIMIENTO DE OBSERVACIONES
enumeration	OC260	documentation ORIGINADOS EN EL DEPARTAMENTO
enumeration	OC261	documentation OTROS
enumeration	OC262	documentation SOLICITADOS POR AUTORIDADES DEL SERVICIO
enumeration	OC263	documentation SOLICITADOS POR OTROS DEPARTAMENTOS
enumeration	OC264	documentation ANÁLISIS DE RESPUESTAS A FISCALIZACIONES
enumeration	OC265	documentation OTROS
enumeration	OC266	documentation REVISIÓN ASIGNACIÓN FAMILIAR
enumeration	OC267	documentation VERIFICACION DE CUMPLIMIENTO DE OBSERVACIONES
enumeration	OC268	documentation BALANCES CONTABLES ENTIDADES FISCALIZADAS
enumeration	OC269	documentation INFORMACIÓN ESTADÍSTICA PARA DEPARTAMENTO ACTUARIAL
enumeration	OC270	documentation INFORMACIÓN FINANCIERA PARA FONDOS NACIONALES
enumeration	OC271	documentation INFORMACIÓN FINANCIERA Y LISTADOS SIL (CCAF)
enumeration	OC272	documentation INFORMES DE IRREGULARIDADES
enumeration	OC273	documentation OTROS - INFORMACION DE RUTINA HACIA LA SUSESO
enumeration	OC274	documentation PROYECTO DE PRESUPUESTO Y MODIF. DE PRESUPUESTO SERVICIOS DE BIENESTAR
enumeration	OC275	documentation RESOLUCIONES DE INTENDENCIAS REGIONALES (SUF Y PASIS)
enumeration	OC276	documentation RESPUESTAS A CIRCULARES EXTRAORDINARIAS

enumeration	OC277	documentation ANÓNIMOS CON/SIN DENUNCIAR PERSONA/ENTIDAD
enumeration	OC278	documentation CIRCULARES/ OFICIOS DE PRESIDENCIA DE LA REPÚBLICA U OTRAS AUTORIDADES GUBERNAMENTALES
enumeration	OC279	documentation INFORMACIÓN DE CURSOS SEMINARIOS ETC
enumeration	OC280	documentation INFORMACIÓN GENERAL CON RESPECTO A CONVENIOS INTERNACIONALES
enumeration	OC281	documentation INVITACIONES CITACIONES A REUNIONES OTROS
enumeration	OC282	documentation MATERIAL PARA BIBLIOTECA
enumeration	OC283	documentation NO DEBEN SER TRAMITADOS - INGRESOS POR CORREO PERO SIN COMPETENCIA
enumeration	OC284	documentation NO DEBEN SER TRAMITADOS - MATERIAS A DEFINIR EN ESTACIÓN DE CLASIFICACIÓN
enumeration	OC285	documentation OTROS - INFORMACION NO SOLICITADA POR SUSESO
enumeration	OC286	documentation OTROS SIN CLASIFICAR
enumeration	OC287	documentation AGILIZACIONES ANTE ENTIDADES FISCALIZADOS SOLICITADAS POR EL INTERESADO
enumeration	OC288	documentation OTROS - AGILIZACIONES ANTE ENTIDADES FISCALIZADAS
enumeration	OC289	documentation CONTRATOS DE PRESTACIÓN DE SERVICIOS
enumeration	OC290	documentation LICITACIONES
enumeration	OC291	documentation NOMBRAMIENTOS Y CONTRATACIÓN PERSONAL
enumeration	OC292	documentation OTROS - HACIA CONTRALORIA
enumeration	OC293	documentation OTROS - HACIA MINISTERIOS
enumeration	OC294	documentation PRESUPUESTOS Y MODIFICACIONES FONDOS NACIONALES
enumeration	OC295	documentation OBSERVACIONES EMITIDAS POR SUSESO
enumeration	OC296	documentation OTROS - OBSERVACIONES EMITIDAS POR SUSESO
enumeration	OC297	documentation OTRAS MATERIAS VARIAS
enumeration	OC298	documentation OTROS - OTRAS MATERIAS VARIAS
enumeration	RC1	documentation REVISIÓN DE LOS ANTECEDENTES DE AFILIACIÓN O DESAFILIACIÓN DE EMPRESAS [REVISIÓN DE LOS ANTECEDENTES DE AFILIACIÓN O DESAFILIACIÓN DE EMPRESAS]
enumeration	RC2	documentation REVISIÓN DE LOS ANTECEDENTES DE AFILIACIÓN O DESAFILIACIÓN DE PENSIONADOS [REVISIÓN DE LOS ANTECEDENTES DE AFILIACIÓN O DESAFILIACIÓN DE PENSIONADOS]
enumeration	RC3	documentation REVISIÓN DE LOS ANTECEDENTES DE AFILIACIÓN O DESAFILIACIÓN DE TRABAJADORES [REVISIÓN DE LOS ANTECEDENTES DE AFILIACIÓN O DESAFILIACIÓN DE TRABAJADORES]

enumeration	RC4	documentation REVISIÓN DE LOS ANTECEDENTES DE AFILIACIÓN O DESAFILIACIÓN DE TRABAJADORES INDEPENDIENTES [REVISIÓN DE LOS ANTECEDENTES DE AFILIACIÓN O DESAFILIACIÓN DE TRABAJADORES INDEPENDIENTES]
enumeration	RC5	documentation Otorgamiento del aporte familiar permanente de marzo
enumeration	RC6	documentation Otorgamiento del aporte familiar permanente de marzo
enumeration	RC7	documentation Otorgamiento del aporte familiar permanente de marzo
enumeration	RC8	documentation Otorgamiento del aporte familiar permanente de marzo
enumeration	RC9	documentation Beneficio en su valor duplo
enumeration	RC10	documentation Determinación de Tramo de Asignación Familiar
enumeration	RC11	documentation Incompatibilidad de Beneficios
enumeration	RC12	documentation No reconocimiento y/o extinción de un causante
enumeration	RC13	documentation Pronunciamiento sobre eventual derecho al beneficio
enumeration	RC14	documentation Reclamo por el no pago del beneficio
enumeration	RC15	documentation Reintegro de sumas indebidamente percibidas por el beneficiario
enumeration	RC16	documentation Rechazo o modificaciones orden médico
enumeration	RC17	documentation Revisión Cálculo o derecho Subsidios Trabajador dependiente, independiente o cesante.
enumeration	RC18	documentation Otorgamiento / Pago
enumeration	RC19	documentation Revisión prestaciones por accidente escolar
enumeration	RC20	documentation Aplicación Art. 77 Bis RECLAMANTE COMPIN o ISAPRE
enumeration	RC21	documentation Aplicación Art. 77 Bis RECLAMANTE Organismo Administrador
enumeration	RC22	documentation Aplicación Art. 77 Bis RECLAMANTE Trabajador
enumeration	RC23	documentation Calificación de Accidente con A CAUSA O CON Ocasión del Trabajo. OBS. RECHAZO POR CAUSA MEDICA (mecanismo lesional no compatible) CAUSA JURIDICA(no acreditar ocurrencia del siniestro)
enumeration	RC24	documentation Calificación de Accidente del Trayecto. OSB.RECHAZO POR CAUSA MEDICA O JURIDICA (Punto IV Circular 3221)
enumeration	RC25	documentation Calificación de Enfermedad Profesional en General (Circular 3241)
enumeration	RC26	documentation Calificación de Enfermedad Profesional por Patología de Salud Mental (Circular 3241)
enumeration	RC27	documentation Calificación de Enfermedad Profesional por Patología Musculoesquelética (Circular 3241)
enumeration	RC28	documentation Apelación contra Resolución COMERE
enumeration	RC29	documentation



	enumeration	RC30	Por cálculo (N°de trabajadores) documentation
	enumeration	RC31	Por duración excesiva de días perdidos de x trabajadores documentation
	enumeration	RC32	Por inclusión de invalideces de 1 o más trabajadores documentation
	enumeration	RC33	Por incumplimiento artículo 8 DS67 dentro de plazo documentation
	enumeration	RC34	REVISIÓN DE LAS CONDICIONES Y MONTO DE UN CRÉDITO SOCIAL [REVISIÓN DE LAS CONDICIONES Y MONTO DE UN CRÉDITO SOCIAL] documentation
	enumeration	RC35	REVISIÓN DE LAS CONDICIONES Y MONTO DE UN CRÉDITO SOCIAL [REVISIÓN DE LAS CONDICIONES Y MONTO DE UN CRÉDITO SOCIAL] documentation
	enumeration	RC36	ALEGA QUE PAGÓ EL CRÉDITO (POR PREPAGO - FINIQUITO*) Y LE SIGUEN EFECTUANDO COBROS [ALEGA QUE PAGÓ EL CRÉDITO (POR PREPAGO - FINIQUITO*) Y LE SIGUEN EFECTUANDO COBROS] documentation
	enumeration	RC37	REVISIÓN DE LAS CONDICIONES Y MONTO DE UN CRÉDITO SOCIAL [REVISIÓN DE LAS CONDICIONES Y MONTO DE UN CRÉDITO SOCIAL] documentation
	enumeration	RC38	AFILIADO ACTIVO* O PASIVO* SOLICITA DISMINUCIÓN DEL DESCUENTO POR DISMINUCIÓN DE LOS HABERES [AFILIADO ACTIVO* O PASIVO* SOLICITA DISMINUCIÓN DEL DESCUENTO POR DISMINUCIÓN DE LOS HABERES] documentation
	enumeration	RC39	ALEGA QUE LA CUOTA ES MAYOR AL PORCENTAJE PERMITIDO [ALEGA QUE LA CUOTA ES MAYOR AL PORCENTAJE PERMITIDO] documentation
	enumeration	RC40	ALEGA QUE LE COBRAN UN CRÉDITO QUE NO HA SOLICITADO O DESCONOCE LAS CONDICIONES EN QUE FUE OTORGADO EL CRÉDITO, O QUE LOS INTERESES SON ALTOS, O QUE EL PLAZO ES MUY EXTENSO Y QUE YA DEBIÓ HABER TERMINADO EL PAGO [ALEGA QUE LE COBRAN UN CRÉDITO QUE NO HA SOLICITADO O DESCONOCE LAS CONDICIONES EN QUE FUE OTORGADO EL CRÉDITO, O QUE LOS INTERESES SON ALTOS, O QUE EL PLAZO ES MUY EXTENSO Y QUE YA DEBIÓ HABER TERMINADO EL PAGO] documentation
	enumeration	RC41	ALEGA QUE PAGÓ EL CRÉDITO (POR PREPAGO - FINIQUITO*) Y LE SIGUEN EFECTUANDO COBROS [ALEGA QUE PAGÓ EL CRÉDITO (POR PREPAGO - FINIQUITO*) Y LE SIGUEN EFECTUANDO COBROS] documentation
	enumeration	RC42	ALEGA QUE SE ENCUENTRA EN EL SISTEMA DE MOROSIDADES (DICOM), POR INCUMPLIMIENTO DE LA OBLIGACIÓN CONTRACTUAL [ALEGA QUE SE ENCUENTRA EN EL SISTEMA DE MOROSIDADES (DICOM), POR INCUMPLIMIENTO DE LA OBLIGACIÓN CONTRACTUAL] documentation
	enumeration	RC43	RECLAMOS QUE NO PUEDAN SER INCLUIDOS EN LOS CASOS ANTERIORES [RECLAMOS QUE NO PUEDAN SER INCLUIDOS EN LOS CASOS ANTERIORES] documentation
	enumeration	RC44	REVISIÓN DE LAS CONDICIONES Y MONTO DE UN CRÉDITO SOCIAL [REVISIÓN DE LAS CONDICIONES Y MONTO DE UN CRÉDITO SOCIAL] documentation
	enumeration	RC45	AFILIADO ACTIVO* O PASIVO* SOLICITA DISMINUCIÓN DEL DESCUENTO POR DISMINUCIÓN DE LOS HABERES [AFILIADO ACTIVO* O PASIVO* SOLICITA DISMINUCIÓN DEL DESCUENTO POR DISMINUCIÓN DE LOS HABERES] documentation
	enumeration	RC46	ALEGA QUE LA CUOTA ES MAYOR AL PORCENTAJE PERMITIDO [ALEGA QUE LA CUOTA ES MAYOR AL PORCENTAJE PERMITIDO] documentation
	enumeration	RC46	ALEGA QUE LE COBRAN UN CRÉDITO QUE NO HA SOLICITADO O DESCONOCE LAS CONDICIONES EN QUE FUE OTORGADO EL CRÉDITO, O

		QUE LOS INTERESES SON ALTOS, O QUE EL PLAZO ES MUY EXTENSO Y QUE YA DEBIÓ HABER TERMINADO EL PAGO [ALEGA QUE LE COBRAN UN CRÉDITO QUE NO HA SOLICITADO O DESCONOCE LAS CONDICIONES EN QUE FUE OTORGADO EL CRÉDITO, O QUE LOS INTERESES SON ALTOS, O QUE EL PLAZO ES MUY EXTENSO Y QUE YA DEBIÓ HABER TERMINADO EL PAGO]
enumeration	RC47	documentation ALEGA QUE PAGÓ EL CRÉDITO (POR PREPAGO - FINIQUITO*) Y LE SIGUEN EFECTUANDO COBROS [ALEGA QUE PAGÓ EL CRÉDITO (POR PREPAGO - FINIQUITO*) Y LE SIGUEN EFECTUANDO COBROS]
enumeration	RC48	documentation ALEGA QUE SE ENCUENTRA EN EL SISTEMA DE MOROSIDADES (DICOM), POR INCUMPLIMIENTO DE LA OBLIGACIÓN CONTRACTUAL [ALEGA QUE SE ENCUENTRA EN EL SISTEMA DE MOROSIDADES (DICOM), POR INCUMPLIMIENTO DE LA OBLIGACIÓN CONTRACTUAL]
enumeration	RC49	documentation ALEGA QUE SOLICITÓ VARIOS PRÉSTAMOS DE BAJO MONTO Y AHORA SE LE COBRA MUCHO [ALEGA QUE SOLICITÓ VARIOS PRÉSTAMOS DE BAJO MONTO Y AHORA SE LE COBRA MUCHO]
enumeration	RC50	documentation RECLAMOS QUE NO PUEDAN SER INCLUIDOS EN LOS CASOS ANTERIORES [RECLAMOS QUE NO PUEDAN SER INCLUIDOS EN LOS CASOS ANTERIORES]
enumeration	RC51	documentation REVISIÓN DE LAS CONDICIONES Y MONTO DE UN CRÉDITO SOCIAL [REVISIÓN DE LAS CONDICIONES Y MONTO DE UN CRÉDITO SOCIAL]
enumeration	RC52	documentation REVISIÓN DE LAS CONDICIONES Y MONTO DE UN CRÉDITO SOCIAL [REVISIÓN DE LAS CONDICIONES Y MONTO DE UN CRÉDITO SOCIAL]
enumeration	RC53	documentation REVISIÓN DEL PROCESO DE OPERACIÓN DE UNA CUENTA DE AHORRO DE LEASING HABITACIONAL [REVISIÓN DEL PROCESO DE OPERACIÓN DE UNA CUENTA DE AHORRO DE LEASING HABITACIONAL]
enumeration	RC54	documentation ENFERMEDAD GRAVE DEL NIÑO O NIÑA MENOR DE UN AÑO ART. 18°
enumeration	RC55	documentation ENMENDADURA
enumeration	RC56	documentation FUERA DE PLAZO EMPLEADOR
enumeration	RC57	documentation FUERA DE PLAZO TRABAJADOR DEPENDIENTE
enumeration	RC58	documentation FUERA DE PLAZO TRABAJADOR INDEPENDIENTE
enumeration	RC59	documentation INCUMPLIMIENTO DE REPOSO
enumeration	RC60	documentation NO ACREDITA CALIDAD DE TRABAJADOR
enumeration	RC61	documentation No acredita enfermedad grave del niño o niña menor de un año
enumeration	RC62	documentation Por diagnóstico irrecuperable
enumeration	RC63	documentation Reconsideraciones
enumeration	RC64	documentation Reposo injustificado
enumeration	RC65	documentation OTRAS RECLAMACIONES QUE TENGAN RELACIÓN CON LAS CCAF [OTRAS RECLAMACIONES QUE TENGAN RELACIÓN CON LAS CCAF]
enumeration	RC66	documentation Sanciones artículo 80 Ley N° 16.745
enumeration	RC67	documentation Sanciones artículo 80 Ley N° 16.746

enumeration	RC68	documentation	Sanciones artículo 80 Ley N° 16.748
enumeration	RC69	documentation	Sanciones artículo 80 Ley N° 16.749
enumeration	RC70	documentation	Sanciones artículo 80 Ley N° 16.750
enumeration	RC71	documentation	Sanciones artículo 80 Ley N° 16.751
enumeration	RC72	documentation	REVISIÓN DE PRESTACIONES ADICIONALES OTORGADAS POR LAS CAJAS DE COMPENSACIÓN
enumeration	RC73	documentation	REVISIÓN DE PRESTACIONES COMPLEMENTARIAS OTORGADAS POR LAS CAJAS DE COMPENSACIÓN [REVISIÓN DE PRESTACIONES COMPLEMENTARIAS OTORGADAS POR LAS CAJAS DE COMPENSACIÓN]
enumeration	RC74	documentation	Derecho a Pensión de Orfandad
enumeration	RC75	documentation	Derecho a Pensión de Viudez
enumeration	RC76	documentation	Derecho a Pensión Madre de Hijos de Filiación no Matrimonial
enumeration	RC77	documentation	Revisión Cálculo de Indemnización trabajador dependiente (Anexo 6 Circular 3250)
enumeration	RC78	documentation	Revisión Cálculo de Indemnización trabajador independiente
enumeration	RC79	documentation	Revisión Cálculo de Pensión trabajador dependiente (Anexo 7 Circular 3250)
enumeration	RC80	documentation	Revisión Cálculo de Pensión trabajador independiente
enumeration	RC81	documentation	Revisión Cálculo de Subsidios trabajador dependiente. (Anexo 3-A Circular 3250) [nombre con enfoque ciudadano]
enumeration	RC82	documentation	Revisión Cálculo de Subsidios trabajador independiente. (Anexo 3-B Circular 3250)
enumeration	RC83	documentation	Revisión Cálculo Pensión de Orfandad Hijo Menor de 18 años (Anexo 8-B Circular 3250)
enumeration	RC84	documentation	Revisión Cálculo Pensión de Viudez o Pensión para Madre de Hijos de Filiación no Matrimonial causada por Pensionado de la Ley N° 16.744 (Anexo 8-A Circular 3250)
enumeration	RC85	documentation	Revisión Cálculo Pensión de Viudez o Pensión para Madre de Hijos de Filiación no Matrimonial causada por Trabajador Dependiente Activo (Anexo 8-A Circular 3250)
enumeration	RC86	documentation	Revisión Cálculo Pensión de Viudez o Pensión para Madre de Hijos de Filiación no Matrimonial causada por Trabajador Independiente Activo (Anexo 8-A Circular 3250)
enumeration	RC87	documentation	Reclamo por Prestaciones Médicas y Altas Prematuras
enumeration	RC88	documentation	RECLAMACIONES POR AFILIACIÓN, DESAFILIACIÓN A UN SERVICIO DE BIENESTAR
enumeration	RC89	documentation	RECLAMACIONES POR LOS PROCESOS INTERNOS O PRESTACIÓN DE BENEFICIOS DEL SERVICIO DE BIENESTAR
enumeration	RC90	documentation	

		REQUERIMIENTO DE UN SERVICIO DE BIENESTAR PARA MODIFICAR SU PRESUPUESTO
enumeration	RC91	documentation
		REQUERIMIENTO DE UNA INSTITUCIÓN PARA APROBAR O MODIFICAR EL REGLAMENTO PARTICULAR DE SU SERVICIO DE BIENESTAR
enumeration	RC92	documentation
		Otorgamiento / pago / monto del beneficio
enumeration	RC93	documentation
		Otorgamiento / pago / monto del beneficio
enumeration	RC94	documentation
		Otorgamiento / pago / monto del beneficio
enumeration	RC95	documentation
		Otorgamiento / Pago / Duración / Extinción Subsidio Familiar simple y duplo
enumeration	RC96	documentation
		ENFERMEDAD GRAVE DEL NIÑO O NIÑA MENOR DE UN AÑO ART. 18°
enumeration	RC97	documentation
		ENMENDADURA
enumeration	RC98	documentation
		FUERA DE PLAZO EMPLEADOR
enumeration	RC99	documentation
		FUERA DE PLAZO TRABAJADOR DEPENDIENTE
enumeration	RC100	documentation
		FUERA DE PLAZO TRABAJADOR INDEPENDIENTE
enumeration	RC101	documentation
		INCUMPLIMIENTO DE REPOSO
enumeration	RC102	documentation
		NO ACREDITA CALIDAD DE TRABAJADOR
enumeration	RC103	documentation
		No acredita enfermedad grave del niño o niña menor de un año
enumeration	RC104	documentation
		Por diagnóstico irrecuperable
enumeration	RC105	documentation
		Reconsideraciones
enumeration	RC106	documentation
		Reposo injustificado
enumeration	RC107	documentation
		ENFERMEDAD GRAVE DEL NIÑO O NIÑA MENOR DE UN AÑO ART. 18°
enumeration	RC108	documentation
		ENMENDADURA
enumeration	RC109	documentation
		FUERA DE PLAZO EMPLEADOR
enumeration	RC110	documentation
		FUERA DE PLAZO TRABAJADOR DEPENDIENTE
enumeration	RC111	documentation
		FUERA DE PLAZO TRABAJADOR INDEPENDIENTE
enumeration	RC112	documentation
		INCUMPLIMIENTO DE REPOSO
enumeration	RC113	documentation
		NO ACREDITA CALIDAD DE TRABAJADOR
enumeration	RC114	documentation
		No acredita enfermedad grave del niño o niña menor de un año
enumeration	RC115	documentation
		Por diagnóstico irrecuperable
enumeration	RC116	documentation
		Reconsideraciones
enumeration	RC117	documentation
		Reposo injustificado
enumeration	RC118	documentation
		Otorgamiento / Pago
enumeration	RC119	documentation

	enumeration	RC120	SIL COMÚN TRABAJADOR DEPENDIENTE documentation
	enumeration	RC121	SIL COMÚN TRABAJADOR INDEPENDIENTE documentation
	enumeration	RC122	SIL MATERNAL MUJER CESANTE documentation
	enumeration	RC123	SIL MATERNAL TRABAJADOR DEPENDIENTE documentation
	enumeration	RC124	SIL MATERNAL TRABAJADOR INDEPENDIENTE documentation
	enumeration	RC125	REQUISITOS TRABAJADOR INDEPENDIENTE documentation
	enumeration	RC126	REQUISITOS MUJER CESANTE SECTOR PRIVADO documentation
	enumeration	RC127	REQUISITOS TRABAJADOR DEPENDIENTE documentation
	enumeration	TC1	PRESCRIPCIÓN documentation
	enumeration	UC1	Transparencia documentation
	enumeration	UC2	Apelación de Médico sancionado por SUSESO (Reposiciones) documentation
	enumeration	UC3	Falta de fundamento en emisión de Licencias Médicas. documentation
	enumeration	UC4	Rechazo de Licencias Médicas sin fundamento por parte del Médico Contralor Isapre. documentation
	enumeration	UC5	investigación de Oficio de licencias médicas electrónicas. (LM Rechazadas sin fundamento) documentation
	enumeration	UC6	Investigaciones de Oficio de licencias médicas de papel. (LM Autorizadas sin fundamentos) documentation
	enumeration	UC7	Reclamo de médico por sanción de Compin documentation
	enumeration	UC8	Emisión de LM en período sancionado. documentation
	enumeration	UC8	Rechazos de LM en período sancionado documentation
annotation			documentation Es el tipo de Causal.
source			<pre>&lt;xs:element name="codigo" type="t:STCausal"&gt;   &lt;xs:annotation&gt;     &lt;xs:documentation&gt;Es el tipo de Causal.&lt;/xs:documentation&gt;   &lt;/xs:annotation&gt; &lt;/xs:element&gt;</pre>

### element **CTCausal/descripcion**

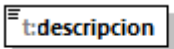
diagram	 <p>Es la descripción del tipo de Causal.</p>
namespace	http://www.suseso.cl/FUI/Types
type	<a href="#">t:STTexto</a>

properties	content simple
facets	Kind Value Annotation minLength 1 whiteSpace collapse
annotation	documentation Es la descripción del tipo de Causal.
source	<pre>&lt;xs:element name="descripcion" type="t:STTexto"&gt;   &lt;xs:annotation&gt;     &lt;xs:documentation&gt;Es la descripción del tipo de     Causal.&lt;/xs:documentation&gt;   &lt;/xs:annotation&gt; &lt;/xs:element&gt;</pre>

### complexType CTCCAF

diagram	
namespace	http://www.suseso.cl/FUI/Types
children	<a href="#">t:codigo</a> <a href="#">t:descripcion</a>
used by	elements <a href="#">CTReclamado/caja</a> <a href="#">CTEmpleado/CCAF</a> <a href="#">CTCreditoSocial/reclamado</a>
annotation	documentation Corresponde al Tipo de CCAF incluyendo código y descripción.
source	<pre>&lt;xs:complexType name="CTCCAF"&gt;   &lt;xs:annotation&gt;     &lt;xs:documentation&gt;Corresponde al Tipo de CCAF incluyendo código y     descripción.&lt;/xs:documentation&gt;   &lt;/xs:annotation&gt;   &lt;xs:sequence&gt;     &lt;xs:element name="codigo" type="t:STCCAF"&gt;       &lt;xs:annotation&gt;         &lt;xs:documentation&gt;Es el tipo de CCAF.&lt;/xs:documentation&gt;       &lt;/xs:annotation&gt;     &lt;/xs:element&gt;     &lt;xs:element name="descripcion" type="t:STTexto"&gt;       &lt;xs:annotation&gt;         &lt;xs:documentation&gt;Es la descripción del tipo de         CCAF.&lt;/xs:documentation&gt;       &lt;/xs:annotation&gt;     &lt;/xs:element&gt;   &lt;/xs:sequence&gt; &lt;/xs:complexType&gt;</pre>

element **CTCCAF/codigo**

diagram																															
namespace	http://www.suseso.cl/FUI/Types																														
type	<a href="#">t:STCCAF</a>																														
properties	content simple																														
facets	<table border="1"> <thead> <tr> <th>Kind</th> <th>Value</th> <th>Annotation</th> </tr> </thead> <tbody> <tr> <td>enumeration</td> <td>40101</td> <td>documentation 18 de Septiembre</td> </tr> <tr> <td>enumeration</td> <td>40102</td> <td>documentation Los Andes</td> </tr> <tr> <td>enumeration</td> <td>40103</td> <td>documentation Gabriela Mistral</td> </tr> <tr> <td>enumeration</td> <td>40104</td> <td>documentation Javiera Carrera</td> </tr> <tr> <td>enumeration</td> <td>40105</td> <td>documentation La Araucana</td> </tr> <tr> <td>enumeration</td> <td>40106</td> <td>documentation Los Héroes</td> </tr> <tr> <td>enumeration</td> <td>40197</td> <td>documentation No sé</td> </tr> <tr> <td>enumeration</td> <td>40198</td> <td>documentation Ninguna</td> </tr> <tr> <td>enumeration</td> <td>40199</td> <td>documentation Otras</td> </tr> </tbody> </table>	Kind	Value	Annotation	enumeration	40101	documentation 18 de Septiembre	enumeration	40102	documentation Los Andes	enumeration	40103	documentation Gabriela Mistral	enumeration	40104	documentation Javiera Carrera	enumeration	40105	documentation La Araucana	enumeration	40106	documentation Los Héroes	enumeration	40197	documentation No sé	enumeration	40198	documentation Ninguna	enumeration	40199	documentation Otras
Kind	Value	Annotation																													
enumeration	40101	documentation 18 de Septiembre																													
enumeration	40102	documentation Los Andes																													
enumeration	40103	documentation Gabriela Mistral																													
enumeration	40104	documentation Javiera Carrera																													
enumeration	40105	documentation La Araucana																													
enumeration	40106	documentation Los Héroes																													
enumeration	40197	documentation No sé																													
enumeration	40198	documentation Ninguna																													
enumeration	40199	documentation Otras																													
annotation	documentation Es el tipo de CCAF.																														
source	<pre>&lt;xs:element name="codigo" type="t:STCCAF"&gt;   &lt;xs:annotation&gt;     &lt;xs:documentation&gt;Es el tipo de CCAF.&lt;/xs:documentation&gt;   &lt;/xs:annotation&gt; &lt;/xs:element&gt;</pre>																														

element **CTCCAF/descripcion**

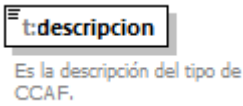
diagram										
namespace	http://www.suseso.cl/FUI/Types									
type	<a href="#">t:STTexto</a>									
properties	content simple									
facets	<table border="1"> <thead> <tr> <th>Kind</th> <th>Value</th> <th>Annotation</th> </tr> </thead> <tbody> <tr> <td>minLength</td> <td>1</td> <td></td> </tr> <tr> <td>whiteSpace</td> <td>collapse</td> <td></td> </tr> </tbody> </table>	Kind	Value	Annotation	minLength	1		whiteSpace	collapse	
Kind	Value	Annotation								
minLength	1									
whiteSpace	collapse									
annotation	documentation Es la descripción del tipo de CCAF.									
source	<pre>&lt;xs:element name="descripcion" type="t:STTexto"&gt;</pre>									

	<pre> &lt;xs:annotation&gt;   &lt;xs:documentation&gt;Es la descripción del tipo de   CCAF.&lt;/xs:documentation&gt; &lt;/xs:annotation&gt; &lt;/xs:element&gt; </pre>
--	--

### complexType **CTCIIU**

diagram	
namespace	http://www.suseso.cl/FUI/Types
children	<a href="#">t:codigo</a> <a href="#">t:descripcion</a>
used by	element <a href="#">CTPersonaJuridica/codigoActividadEconomica</a>
annotation	documentation Corresponde al Tipo de Actividad Económica incluyendo código y descripción.
source	<pre> &lt;xs:complexType name="CTCIIU"&gt;   &lt;xs:annotation&gt;     &lt;xs:documentation&gt;Corresponde al Tipo de Actividad Económica     incluyendo código y descripción.&lt;/xs:documentation&gt;   &lt;/xs:annotation&gt;   &lt;xs:sequence&gt;     &lt;xs:element name="codigo" type="t:STCIIU"&gt;       &lt;xs:annotation&gt;         &lt;xs:documentation&gt;Es el tipo de Actividad         Económica.&lt;/xs:documentation&gt;       &lt;/xs:annotation&gt;     &lt;/xs:element&gt;     &lt;xs:element name="descripcion" type="t:STTexto"&gt;       &lt;xs:annotation&gt;         &lt;xs:documentation&gt;Es la descripción del tipo de Actividad         Económica.&lt;/xs:documentation&gt;       &lt;/xs:annotation&gt;     &lt;/xs:element&gt;   &lt;/xs:sequence&gt; &lt;/xs:complexType&gt; </pre>

### element **CTCIIU/codigo**

diagram	
namespace	http://www.suseso.cl/FUI/Types



type	:STCIU		
properties	content	simple	
facets	Kind	Value	Annotation
	enumeration	011111	documentation "Cultivo de trigo"
	enumeration	011112	documentation "Cultivo de maíz"
	enumeration	011113	documentation "Cultivo de avena"
	enumeration	011114	documentation "Cultivo de arroz"
	enumeration	011115	documentation "Cultivo de Cebada"
	enumeration	011119	documentation "Cultivo de otros cereales"
	enumeration	011121	documentation "Cultivo en praderas naturales"
	enumeration	011122	documentation "Cultivo en praderas mejoradas o sembradas"
	enumeration	011131	documentation "Cultivo de porotos o frijol"
	enumeration	011132	documentation "Cultivo, producción de lupino"
	enumeration	011139	documentation "Cultivo de otras legumbres"
	enumeration	011141	documentation "Cultivo de papas"
	enumeration	011142	documentation "Cultivo de camotes o batatas"
	enumeration	011149	documentation "Cultivo de otros tubérculos n.c.p"
	enumeration	011151	documentation "Cultivo de raps"
	enumeration	011152	documentation "Cultivo de maravilla"
	enumeration	011159	documentation "Cultivo de otras oleaginosas"
	enumeration	011160	documentation "Producción de semillas de cereales, legumbres, oleaginosas"
	enumeration	011191	documentation "Cultivo de remolacha"
	enumeration	011192	documentation "Cultivo de tabaco"
	enumeration	011193	documentation "Cultivo de fibras vegetales industriales"
	enumeration	011194	documentation "Cultivo de plantas aromáticas o medicinales"
	enumeration	011199	documentation "El resto de los otros cultivos n.c.p."
	enumeration	011211	documentation "Cultivo tradicional de hortalizas frescas"
	enumeration	011212	documentation "Cultivo de hortalizas en invernaderos y cultivos hidropónicos"
	enumeration	011213	documentation "Cultivo orgánico de hortalizas"
	enumeration	011220	documentation "Cultivo de plantas vivas y productos de la floricultura"
	enumeration	011230	documentation

enumeration	011240	"Producción de semillas de flores, prados, frutas y hortalizas"
		documentation
enumeration	011250	"Producción en viveros; excepto especies forestales"
		documentation
enumeration	011311	"Cultivo y Recolección de Hongos y Trufas; Recolección de savia y producción de jarabe de arce de azúcar y azúcar"
		documentation
enumeration	011312	"Cultivo de uva para pisco y aguardiente"
		documentation
enumeration	011313	"Cultivo de uva para vinificar"
		documentation
enumeration	011321	"Cultivo de uva para mesa"
		documentation
enumeration	011322	"Cultivo de frutales en arboles o arbustos con ciclo de vida mayor a una temporada"
		documentation
enumeration	011330	"Cultivo de frutales menores en plantas con ciclo de vida de una temporada"
		documentation
enumeration	011340	"Cultivo de plantas cuyas hojas o frutas se utilizan para preparar bebidas"
		documentation
enumeration	011340	"Cultivo de especias"
		documentation
enumeration	012111	"Cría de ganado bovino para la producción lechera"
		documentation
enumeration	012112	"Cría de ganado para producción de carne, o como ganado reproductor"
		documentation
enumeration	012120	"Cría de ganado ovino y/o explotación lanera"
		documentation
enumeration	012130	"Cría de equinos (caballares, muláres)"
		documentation
enumeration	012210	"Cría de porcinos"
		documentation
enumeration	012221	"Cría de aves de corral para la producción de carne"
		documentation
enumeration	012222	"Cría de aves de corral para la producción de huevos"
		documentation
enumeration	012223	"Cría de aves finas o no tradicionales"
		documentation
enumeration	012230	"Cría de animales domésticos; perros y gatos"
		documentation
enumeration	012240	"Apicultura"
		documentation
enumeration	012250	"Ranicultura, helicultura, sericultura u otra actividad con animales menores o insectos; incluido sus subproductos"
		documentation
enumeration	012290	"Otras explotaciones de animales no clasificados en otra parte, incluido sus subproductos"
		documentation
enumeration	013000	"Explotación mixta"
		documentation
enumeration	014011	"Servicio de corte y enfiado de forraje"
		documentation
enumeration	014012	"Servicio de recolección, empaçado, trilla, descascamiento y desgrane; y similares"
		documentation
enumeration	014013	"Servicio de roturación siembra y similares"
		documentation
enumeration	014014	"Destrucción de plagas; pulverizaciones, fumigaciones u otras"
		documentation
enumeration	014015	"Cosecha, poda, amarre y labores de adecuación de la planta u otras"

enumeration	014019	documentation "Otros servicios agrícolas"
enumeration	014021	documentation "Servicios de adiestramiento, guardería y cuidados de mascotas; excepto actividades veterinarias"
enumeration	014022	documentation "Servicios ganaderos, excepto actividades veterinarias"
enumeration	015010	documentation "Caza de mamíferos marinos; excepto ballenas"
enumeration	015090	documentation "Caza ordinaria y mediante trampas, y repoblación de animales de caza, incluso las actividades de servicios conexas"
enumeration	020010	documentation "Explotación de bosques"
enumeration	020020	documentation "Recolección de productos forestales silvestres"
enumeration	020030	documentation "Explotación de viveros de especies forestales"
enumeration	020041	documentation "Servicios de forestación "
enumeration	020042	documentation "Servicios de Corta de Madera"
enumeration	020043	documentation "Servicios de control de Incendios Forestales"
enumeration	020049	documentation "Otras actividades de Servicios conexas a la Silvicultura n.c.p."
enumeration	051010	documentation "Cultivo de especies acuáticas en cuerpo de agua dulce"
enumeration	051020	documentation "Reproducción y crianzas de peces marinos"
enumeration	051030	documentation "Cultivo, reproducción y crecimientos de vegetales acuáticos"
enumeration	051040	documentation "Reproducción y cría de moluscos y crustáceos. "
enumeration	051090	documentation "Servicios relacionados con la acuicultura, no incluye servicios profesionales y de extracción"
enumeration	052010	documentation "Pesca industrial"
enumeration	052020	documentation "Barcos factorías"
enumeration	052030	documentation "Pesca artesanal. Extracción de recursos acuáticos, pescados, moluscos y crustáceos; incluye ballenas; excepto algas;"
enumeration	052040	documentation "Recolección de productos marinos, como perlas naturales, esponjas, corales y algas."
enumeration	052050	documentation "Servicios relacionados con la pesca, no incluye servicios profesionales"
enumeration	100000	documentation "Extracción, aglomeración de carbón de piedra, lignito y turba"
enumeration	111000	documentation "Extracción de petróleo crudo y gas natural; "
enumeration	112000	documentation "Actividades de servicios relacionadas con la extracción de petróleo y gas, excepto las actividades de prospección"
enumeration	120000	documentation "Extracción de minerales de uranio y torio"
enumeration	131000	documentation "Extracción de minerales de hierro"

enumeration	132010	documentation "Extracción de oro y plata"
enumeration	132020	documentation "Extracción de zinc y plomo"
enumeration	132030	documentation "Extracción de manganeso"
enumeration	132090	documentation "Extracción de otros minerales metalíferos no ferrosos n.c.p."
enumeration	133000	documentation "Extracción de cobre. "
enumeration	141000	documentation "Extracción de piedra, arena y arcilla"
enumeration	142100	documentation "Extracción de nitratos, yodo y otros minerales para la fabricación de abonos y productos químicos"
enumeration	142200	documentation "Extracción de sal"
enumeration	142300	documentation "Extracción de litio y cloruros, excepto sal"
enumeration	142900	documentation "Explotación de otras minas y canteras n.c.p."
enumeration	151110	documentation "Producción, procesamiento de carnes rojas y productos cárnicos."
enumeration	151120	documentation "Conservación de carnes rojas (frigoríficos)"
enumeration	151130	documentation "Producción, procesamiento y conservación de carnes de ave y otros tipos de carnes distinta a las rojas"
enumeration	151140	documentation "Elaboración de cecinas, embutidos y carnes en conserva."
enumeration	151210	documentation "Producción de harina de pescado"
enumeration	151221	documentation "Fabricación de productos enlatados de pescado y mariscos"
enumeration	151222	documentation "Elaboración de congelados de pescados y mariscos"
enumeration	151223	documentation "Elaboración de productos ahumados, salados, deshidratados y otros procesos similares"
enumeration	151230	documentation "Elaboración de productos en base a vegetales acuáticos"
enumeration	151300	documentation "Elaboración y conservación de frutas, legumbres y hortalizas"
enumeration	151410	documentation "Elaboración de aceites y grasas de origen vegetal"
enumeration	151420	documentation "Elaboración de aceites y grasas de origen animal, excepto las mantequillas"
enumeration	151430	documentation "Elaboración de aceites y grasas de origen marino"
enumeration	152010	documentation "Elaboración de leche, mantequilla, productos lácteos y derivados"
enumeration	152020	documentation "Elaboración de quesos"
enumeration	152030	documentation "Fabricación de helados, sorbetes y otros postres similares, a base de leche"
enumeration	153110	documentation "Elaboración de harinas de trigo"
enumeration	153120	documentation "Molino de arroz"
enumeration	153190	documentation

enumeration	153210	"Elaboración de otras molineras y alimentos a base de cereales" documentation
enumeration	153220	"Elaboración de almidones y productos derivados del almidón" documentation
enumeration	153300	"Elaboración de glucosa y otros azúcares diferentes de la remolacha" documentation
enumeration	154110	"Elaboración de alimentos preparados para animales" documentation
enumeration	154120	"Fabricación de pan, productos de panadería y pastelería" documentation
enumeration	154200	"Fabricación de galletas" documentation
enumeration	154310	"Elaboración de azúcar de remolacha o caña" documentation
enumeration	154320	"Elaboración de cacao y chocolates" documentation
enumeration	154400	"Fabricación de productos de confitería" documentation
enumeration	154910	"Elaboración de macarrones, fideos, alcuzczuz y productos farináceos similares" documentation
enumeration	154920	"Elaboración de te, café, infusiones" documentation
enumeration	154930	"Elaboración de levaduras naturales o artificiales" documentation
enumeration	154990	"Elaboración de vinagres, mostazas, mayonesas y condimentos en general" documentation
enumeration	155110	"Elaboración de otros productos alimenticios no clasificados en otra parte" documentation
enumeration	155120	"Elaboración de piscos (industrias pisqueras)" documentation
enumeration	155200	"Destilación, rectificación y mezclas de bebidas alcohólicas; producción de alcohol etílico a partir de sustancias fermentadas y otros, se excluye el pisco." documentation
enumeration	155300	"Elaboración de vinos y otras bebidas alcohólicas fermentadas" documentation
enumeration	155410	"Elaboración de bebidas malteadas, cervezas y maltas" documentation
enumeration	155420	"Elaboración de bebidas no alcohólicas" documentation
enumeration	155430	"Envasado de agua mineral natural, de manantial y potable preparada" documentation
enumeration	160010	"Elaboración de hielo" documentation
enumeration	160090	"Fabricación de cigarrillos" documentation
enumeration	171100	"Fabricación de otros productos del tabaco" documentation
enumeration	171200	"Preparación de hilatura de fibras textiles; tejeduría de productos textiles" documentation
enumeration	172100	"Acabado de productos textil" documentation
enumeration	172200	"Fabricación de artículos confeccionados de materias textiles, excepto prendas de vestir" documentation
enumeration	172300	"Fabricación de tapices y alfombra" documentation
enumeration	172910	"Fabricación de cuerdas, cordeles, bramantes y redes" documentation
		"Fabricación de tejidos de uso industrial como tejidos impregnados, moltoprene, batista, etc."

enumeration	172990	documentation "Fabricación de otros productos textiles n.c.p."
enumeration	173000	documentation "Fabricación de tejidos de punto"
enumeration	181010	documentation "Fabricación de prendas de vestir textiles y similares"
enumeration	181020	documentation "Fabricación de prendas de vestir de cuero natural, artificial, plástico"
enumeration	181030	documentation "Fabricación de accesorios de vestir"
enumeration	181040	documentation "Fabricación de ropa de trabajo"
enumeration	182000	documentation "Adobo y teñidos de pieles; fabricación de artículos de piel"
enumeration	191100	documentation "Curtido y adobo de cueros"
enumeration	191200	documentation "Fabricación de maletas, bolsos de mano y artículos similares, y de artículos de talabartería y guarnicionería"
enumeration	192000	documentation "Fabricación de calzado"
enumeration	201000	documentation "Aserrado y acepilladura de maderas"
enumeration	202100	documentation "Fabricación de hojas de madera para enchapado; fabricación de tableros contrachapados, tablero laminado, tableros de partículas y otros tableros y paneles"
enumeration	202200	documentation "Fabricación de partes y piezas de carpintería para edificios y construcciones"
enumeration	202300	documentation "Fabricación de recipientes de madera"
enumeration	202900	documentation "Fabricación de otros productos de madera; fabricación de artículos de corcho, paja y materiales trenzables"
enumeration	210110	documentation "Fabricación de celulosa y otras pastas de madera"
enumeration	210121	documentation "Fabricación de papel de periódico"
enumeration	210129	documentation "Fabricación de papel y cartón n.c.p."
enumeration	210200	documentation "Fabricación de papel y cartón ondulado y de envases de papel y cartón"
enumeration	210900	documentation "Fabricación de otros artículos de papel y cartón"
enumeration	221101	documentation "Edición principalmente de libros"
enumeration	221109	documentation "Edición de folletos, partituras y otras publicaciones"
enumeration	221200	documentation "Edición de periódicos, revistas y publicaciones periódicas"
enumeration	221300	documentation "Edición de grabaciones"
enumeration	221900	documentation "Otras actividades de edición."
enumeration	222101	documentation "Actividades de impresión principalmente de libros"
enumeration	222109	documentation "Otras actividades de impresión n.c.p."
enumeration	222200	documentation "Actividades de servicio relacionada con la impresión ."

enumeration	223000	documentation "Reproducción de grabaciones"
enumeration	231000	documentation "Fabricación de productos de hornos coque"
enumeration	232000	documentation "Fabricación de productos de refinación de petróleo"
enumeration	233000	documentation "Elaboración de combustible nuclear"
enumeration	241110	documentation "Fabricación de carbón vegetal, y briquetas de carbón vegetal"
enumeration	241190	documentation "Fabricación de sustancias químicas básicas, excepto abonos y compuestos de nitrógeno; excepto carbón vegetal"
enumeration	241200	documentation "Fabricación de abonos y compuestos de nitrógeno"
enumeration	241300	documentation "Fabricación de plásticos en formas primarias y de caucho sintético"
enumeration	242100	documentation "Fabricación de plaguicidas y otros productos químicos de uso agropecuario"
enumeration	242200	documentation "Fabricación de pinturas barnices y productos de revestimiento similares; tintas de imprenta y masillas"
enumeration	242300	documentation "Fabricación de productos farmacéuticos, sustancias químicas medicinales y productos botánicos"
enumeration	242400	documentation "Fabricaciones de jabones y detergentes, preparados para limpiar y pulir, perfumes y preparados de tocador"
enumeration	242910	documentation "Fabricación de explosivos y productos de pirotecnia"
enumeration	242990	documentation "Fabricación del resto de los demás productos químicos n.c.p."
enumeration	243000	documentation "Fabricación de fibras manufacturadas"
enumeration	251110	documentation "Fabricación de cubiertas y cámaras de caucho"
enumeration	251120	documentation "Recauchado y renovación de cubiertas de caucho"
enumeration	251900	documentation "Fabricación de otros productos de caucho"
enumeration	252010	documentation "Fabricación de planchas, láminas, cintas, tiras de plástico"
enumeration	252020	documentation "Fabricación de tubos, mangueras para la construcción"
enumeration	252090	documentation "Fabricación de otros artículos de plástico"
enumeration	261010	documentation "Fabricación, manipulado y transformación de vidrio plano"
enumeration	261020	documentation "Fabricación de vidrio hueco"
enumeration	261030	documentation "Fabricación de fibras de vidrio"
enumeration	261090	documentation "Fabricación de artículos de vidrio n.c.p."
enumeration	269101	documentation "Fabricación de productos de cerámica no refractaria para uso no estructural con fines ornamentales"
enumeration	269109	documentation "Fabricación de productos de cerámica no refractaria para uso no estructural n.c.p."

enumeration	269200	documentation "Fabricación de productos de cerámicas refractaria"
enumeration	269300	documentation "Fabricación de productos de arcilla y cerámicas no refractarias para uso estructural"
enumeration	269400	documentation "Fabricación de cemento, cal y yeso"
enumeration	269510	documentation "Elaboración de hormigón, artículos de hormigón y mortero (mezcla para construcción)"
enumeration	269520	documentation "Fabricación de productos de fibrocemento y asbestocemento"
enumeration	269530	documentation "Fabricación de paneles de yeso para la construcción"
enumeration	269590	documentation "Fabricación de artículos de cemento y yeso n.c.p."
enumeration	269600	documentation "Corte, tallado y acabado de la piedra"
enumeration	269910	documentation "Fabricación de mezclas bituminosas a base de asfalto o de betunes naturales, de betún de petróleo, de alquitrán mineral o de brea de alquitrán mineral (por ejemplo: mastiques bituminosos, "cut backs")"
enumeration	269990	documentation "Fabricación de otros productos minerales no metálicos n.c.p."
enumeration	271000	documentation "Industrias básicas de hierro y acero"
enumeration	272010	documentation "Elaboración de productos de cobre en formas primarias. "
enumeration	272020	documentation "Elaboración de productos de aluminio en formas primarias"
enumeration	272090	documentation "Fabricación de productos primarios de metales preciosos y de otros metales no ferrosos n.c.p."
enumeration	273100	documentation "Fundición de hierro y acero"
enumeration	273200	documentation "Fundición de metales no ferrosos"
enumeration	281100	documentation "Fabricación de productos metálicos de uso estructural "
enumeration	281211	documentation "Fabricación de recipientes de gas comprimido o licuado"
enumeration	281219	documentation "Fabricación de tanques, depósitos y recipientes de metal n.c.p."
enumeration	281280	documentation "Reparación de tanques, depósitos y recipientes de metal"
enumeration	281310	documentation "Fabricación de generadores de vapor, excepto calderas de agua caliente para calefacción"
enumeration	281380	documentation "Reparación de generadores de vapor, excepto calderas de agua caliente para calefacción central"
enumeration	289100	documentation "Forja, prensado, estampado y laminado de metal; incluye pulvimetalurgia"
enumeration	289200	documentation "Tratamientos y revestimientos de metales; obras de ingeniería mecánica en general realizadas a cambio de una retribución o contrata"
enumeration	289310	documentation "Fabricación de artículos de cuchillería"
enumeration	289320	documentation "Fabricación de herramientas de mano y artículos de ferretería"



enumeration	289910	documentation "Fabricación de cables, alambres y productos de alambre"
enumeration	289990	documentation "Fabricación del resto de los productos elaborados de metal n.c.p."
enumeration	291110	documentation "Fabricación de motores y turbinas, excepto para aeronaves vehículos automotores y motocicletas"
enumeration	291180	documentation "Reparación de motores y turbinas, excepto motores para aeronaves, vehículos automotores y motocicletas"
enumeration	291210	documentation "Fabricación de bombas, grifos, válvulas, compresores, sistemas hidráulicos"
enumeration	291280	documentation "Reparación de bombas, compresores, sistemas hidráulicos, válvulas y artículos de grifería"
enumeration	291310	documentation "Fabricación de cojinetes, engranajes, trenes de engranajes y piezas de transmisión"
enumeration	291380	documentation "Reparación de cojinetes, engranajes, trenes de engranajes y piezas de transmisión"
enumeration	291410	documentation "Fabricación de hornos, hogares y quemadores"
enumeration	291480	documentation "Reparación de hornos, hogares y quemadores"
enumeration	291510	documentation "Fabricación de equipo de elevación y manipulación"
enumeration	291580	documentation "Reparación de equipo de elevación y manipulación"
enumeration	291910	documentation "Fabricación de otro tipo de maquinarias de uso general"
enumeration	291980	documentation "Reparación otros tipos de maquinaria y equipos de uso general"
enumeration	292110	documentation "Fabricación de maquinaria agropecuaria y forestal"
enumeration	292180	documentation "Reparación de maquinaria agropecuaria y forestal"
enumeration	292210	documentation "Fabricación de máquinas herramientas"
enumeration	292280	documentation "Reparación de máquinas herramientas"
enumeration	292310	documentation "Fabricación de maquinaria metalúrgica"
enumeration	292380	documentation "Reparación de maquinaria para la industria metalúrgica"
enumeration	292411	documentation "Fabricación de maquinaria para minas y canteras y para obras de construcción"
enumeration	292412	documentation "Fabricación de partes para máquinas de sondeo o perforación"
enumeration	292480	documentation "Reparación de maquinaria para la explotación del petróleo, minas y canteras, y para obras de construcción"
enumeration	292510	documentation "Fabricación de maquinaria para la elaboración de alimentos, bebidas y tabacos"
enumeration	292580	documentation "Reparación de maquinaria para la elaboración de alimentos, bebidas y tabacos"
enumeration	292610	documentation

enumeration	292680	"Fabricación de maquinaria para la elaboración de prendas textiles, prendas de vestir y cueros" documentation
enumeration	292710	"Reparación de maquinaria para la industria textil, de la confección, del cuero y del calzado" documentation
enumeration	292780	"Fabricación de armas y municiones" documentation
enumeration	292910	"Reparación de armas" documentation
enumeration	292980	"Fabricación de otros tipos de maquinarias de uso especial" documentation
enumeration	293000	"Reparación de otros tipos de maquinaria de uso especial" documentation
enumeration	300010	"Fabricación de aparatos de uso domestico n.c.p." documentation
enumeration	300020	"Fabricación y armado de computadores y hardware en general" documentation
enumeration	311010	"Fabricación de maquinaria de oficina, contabilidad, n.c.p." documentation
enumeration	311080	"Fabricación de motores, generadores y transformadores eléctricos" documentation
enumeration	312010	"Reparación de motores, generadores y transformadores eléctricos" documentation
enumeration	312080	"Fabricación de aparatos de distribución y control de la energía eléctrica" documentation
enumeration	313000	"Reparación de aparatos de distribución y control de la energía eléctrica" documentation
enumeration	314000	"Fabricación de hilos y cables aislados" documentation
enumeration	315010	"Fabricación de acumuladores de pilas y baterías primarias" documentation
enumeration	315080	"Fabricación de lámparas y equipo de iluminación" documentation
enumeration	319010	"Reparación de equipo de iluminación" documentation
enumeration	319080	"Fabricación de otros tipos de equipo eléctrico n.c.p." documentation
enumeration	321010	"Reparación de otros tipos de equipo eléctrico n.c.p." documentation
enumeration	321080	"Fabricación de componentes electrónicos" documentation
enumeration	322010	"Reparación de componentes electrónicos" documentation
enumeration	322080	"Fabricación de transmisores de radio y televisión de aparatos para telefonía y telegrafía con hilos" documentation
enumeration	323000	"Reparación de transmisores de radio y televisión y de aparatos para telefonía y telegrafía con hilos" documentation
enumeration	331110	"Fabricación de receptores de radio y televisión, aparatos de grabación y reproducción de sonidos y vídeo, y productos conexos" documentation
enumeration	331120	"Fabricación de equipo medico y quirúrgico y de aparatos ortopédicos." documentation
enumeration	331180	"Laboratorios dentales" documentation
enumeration	331210	"Reparación de equipo médico y quirúrgico y de aparatos ortopédicos" documentation
enumeration	331210	"Fabricación de instrumentos y aparatos para medir, verificar, ensayar, navegar"

enumeration	331280	y otros fines, excepto el equipo de control de procesos industriales." documentation "Reparación de instrumentos y aparatos para medir, verificar, ensayar, navegar y otros fines, excepto el equipo de control de procesos industriales"
enumeration	331310	documentation "Fabricación de equipos de control de procesos industriales"
enumeration	331380	documentation "Reparación de equipo de control de procesos industriales"
enumeration	332010	documentation "Fabricación y/o reparación de lentes y artículos oftalmológicos"
enumeration	332020	documentation "Fabricación de instrumentos de óptica n.c.p. y equipos fotográficos"
enumeration	332080	documentation "Reparación de instrumentos de óptica n.c.p y equipo fotográficos"
enumeration	333000	documentation "Fabricación de relojes"
enumeration	341000	documentation "Fabricación de vehículos automotores"
enumeration	342000	documentation "Fabricación de carrocerías para vehículos automotores; fabricación de remolques y semi remolques"
enumeration	343000	documentation "Fabricación de partes y accesorios para vehículos automotores y sus motores"
enumeration	351110	documentation "Construcción y reparación de buques; astilleros"
enumeration	351120	documentation "Construcción de embarcaciones menores"
enumeration	351180	documentation "Reparación de embarcaciones menores"
enumeration	351210	documentation "Construcción de embarcaciones de recreo y deporte"
enumeration	351280	documentation "Reparación de embarcaciones (recreo y deportes)"
enumeration	352000	documentation "Fabricación de locomotoras y de material rodante para ferrocarriles y tranvías"
enumeration	353010	documentation "Fabricación de aeronaves y naves espaciales"
enumeration	353080	documentation "Reparación de aeronaves y naves espaciales"
enumeration	359100	documentation "Fabricación de motocicletas"
enumeration	359200	documentation "Fabricación de bicicletas y de sillones de ruedas para inválidos"
enumeration	359900	documentation "Fabricación de otros equipos de transporte n.c.p."
enumeration	361010	documentation "Fabricación de muebles principalmente de madera"
enumeration	361020	documentation "Fabricación de otros muebles n.c.p., incluso colchones"
enumeration	369100	documentation "Fabricación de joyas y productos conexos"
enumeration	369200	documentation "Fabricación de instrumentos de música"
enumeration	369300	documentation "Fabricación de artículos de deporte"
enumeration	369400	documentation "Fabricación de juegos y juguetes"
enumeration	369910	documentation

		"Fabricación de plumas y lápices de toda clase y artículos de escritorio en general"
enumeration	369920	documentation
		"Fabricación de brochas, escobas y cepillos"
enumeration	369930	documentation
		"Fabricación de fósforos"
enumeration	369990	documentation
		"Fabricación de artículos de otras industrias n.c.p."
enumeration	371000	documentation
		"Reciclamiento de desperdicios y desechos metálicos"
enumeration	372010	documentation
		"Reciclamiento de papel"
enumeration	372020	documentation
		"Reciclamiento de vidrio"
enumeration	372090	documentation
		"Reciclamiento de otros desperdicios y desechos no metálicos"
enumeration	401011	documentation
		"Generación hidroeléctrica"
enumeration	401012	documentation
		"Generación en centrales termoeléctrica de ciclos combinados"
enumeration	401013	documentation
		"Generación en otras centrales termoeléctricas"
enumeration	401019	documentation
		"Generación en otras centrales n.c.p."
enumeration	401020	documentation
		"Transmisión de energía eléctrica"
enumeration	401030	documentation
		"Distribución de energía eléctrica"
enumeration	402000	documentation
		"Fabricación de gas; distribución de combustibles gaseosos por tuberías"
enumeration	403000	documentation
		"Suministro de vapor y agua caliente"
enumeration	410000	documentation
		"Captación, depuración y distribución de agua"
enumeration	451010	documentation
		"Preparación del terreno, excavaciones y movimientos de tierras"
enumeration	451020	documentation
		"Servicios de demolición y el derribo de edificios y otras estructuras"
enumeration	452010	documentation
		"Construcción de edificios completos o de partes de edificios"
enumeration	452020	documentation
		"Obras de ingeniería"
enumeration	453000	documentation
		"Acondicionamiento de edificios."
enumeration	454000	documentation
		"Obras menores en construcción (albañiles, carpinteros)"
enumeration	455000	documentation
		"Alquiler de equipo de construcción o demolición dotado de operarios"
enumeration	501010	documentation
		"Venta al por mayor de vehículos automotores (Importación, distribución) excepto motocicletas"
enumeration	501020	documentation
		"Venta al por menor de vehículos automotores nuevos o usados (incluye compraventa) excepto motocicletas"
enumeration	502010	documentation
		"Servicio de lavado de vehículos automotores"
enumeration	502020	documentation
		"Servicios de remolque de vehículos (grúas)"
enumeration	502080	documentation
		"Mantenimiento y reparación de vehículos automotores"

enumeration	503000	documentation "Venta de partes, piezas y accesorios de vehículos automotores"
enumeration	504010	documentation "Venta de motocicletas"
enumeration	504020	documentation "Venta de piezas y accesorios de motocicletas"
enumeration	504080	documentation "Reparación de motocicletas"
enumeration	505000	documentation "Venta al por menor de combustible para automotores"
enumeration	511010	documentation "Corretaje de productos agrícolas"
enumeration	511020	documentation "Corretaje de ganado (ferias de ganado)"
enumeration	511030	documentation "Otros tipos de corretajes o remates n.c.p. (excepto servicios de martillero)"
enumeration	512110	documentation "Venta al por mayor de animales vivos "
enumeration	512120	documentation "Venta al por mayor de productos pecuarios (lanas, pieles, cueros sin procesar); excepto alimentos"
enumeration	512130	documentation "Venta al por mayor de materias primas agrícolas (granos, frutas oleaginosas, tabaco en bruto, flores y plantas)"
enumeration	512210	documentation "Mayorista de frutas y verduras"
enumeration	512220	documentation "Mayoristas de carnes "
enumeration	512230	documentation "Mayoristas de productos del mar (pescado, mariscos, algas)"
enumeration	512240	documentation "Mayoristas de vinos y licores"
enumeration	512250	documentation "Venta al por mayor de confites"
enumeration	512260	documentation "Venta al por mayor de alimentos para animales"
enumeration	512290	documentation "Venta al por mayor de huevos, leche, abarrotes, y otros alimentos n.c.p.)"
enumeration	513100	documentation "Venta al por mayor de productos textiles, prendas de vestir y calzado"
enumeration	513910	documentation "Venta al por mayor de muebles"
enumeration	513920	documentation "Venta al por mayor de artículos eléctricos y electrónicos para el hogar"
enumeration	513930	documentation "Venta al por mayor de artículos de perfumería, cosméticos, jabones y productos de limpieza"
enumeration	513940	documentation "Venta al por mayor de papel y cartón"
enumeration	513951	documentation "Venta al por mayor de libros."
enumeration	513952	documentation "Venta al por mayor de revistas y periódicos"
enumeration	513960	documentation "Venta al por mayor de productos farmacéuticos"
enumeration	513970	documentation "Venta al por mayor de instrumentos científicos y quirúrgicos, dispositivos ortopédicos y de seguridad."
enumeration	513990	documentation "Venta al por mayor de otros enseres domésticos n.c.p."

enumeration	514110	documentation "Venta al por mayor de combustibles líquidos "
enumeration	514120	documentation "Venta al por mayor de combustibles sólidos"
enumeration	514130	documentation "Venta al por mayor de combustibles gaseosos"
enumeration	514140	documentation "Venta al por mayor de productos conexos a los combustibles"
enumeration	514200	documentation "Venta al por mayor de metales y minerales metalíferos"
enumeration	514310	documentation "Venta al por mayor de madera no trabajada y productos resultantes de la elaboración primaria de la madera"
enumeration	514320	documentation "Venta al por mayor de materiales de construcción, artículos de ferretería y equipo de materiales de fontanería y calefacción "
enumeration	514910	documentation "Venta al por mayor de productos químicos"
enumeration	514920	documentation "Venta al por mayor de desechos metálicos (chatarra)"
enumeration	514930	documentation "Venta al por mayor de insumos veterinarios"
enumeration	514990	documentation "Venta al por mayor de otros productos intermedios, desperdicios y desechos n.c.p."
enumeration	515001	documentation "Venta al por Mayor de maquinaria agrícola y forestal"
enumeration	515002	documentation "Venta al por Mayor de maquinaria metalúrgica"
enumeration	515003	documentation "Venta al por Mayor de maquinaria para la minería"
enumeration	515004	documentation "Venta al por Mayor de maquinaria para la construcción"
enumeration	515005	documentation "Venta al por Mayor de maquinaria para la elaboración de alimentos, bebidas y tabaco"
enumeration	515006	documentation "Venta al por Mayor de maquinaria para textiles y cueros"
enumeration	515007	documentation "Venta al por Mayor de maquinas y equipos de oficina y materiales conexos (incluye teléfonos y computadores)"
enumeration	515008	documentation "Venta al por mayor de maquinaria y equipo de transporte excepto vehículos automotores."
enumeration	515009	documentation "Venta al por mayor de maquinaria, herramientas, equipo y materiales n.c.p."
enumeration	519000	documentation "Venta al por mayor de otros productos"
enumeration	521111	documentation "Grandes establecimientos; hipermercados"
enumeration	521112	documentation "Medianos y pequeños establecimientos; supermercados, minimarket"
enumeration	521120	documentation "Venta al por menor en pequeños almacenes no especializados con surtido compuesto principalmente de alimentos, bebidas y tabaco; no incluyen bebidas alcohólicas"
enumeration	521200	documentation "Venta al por menor en almacenes no especializados con surtido compuesto principalmente de productos de ferretería, construcción y productos para el hogar."

enumeration	521300	documentation "Venta al por menor en almacenes no especializados con surtido compuesto por vestuario y productos para el hogar"
enumeration	521900	documentation "Venta al por menor de otros productos en pequeños almacenes no especializados"
enumeration	522010	documentation "Venta al por menor de bebidas y licores (botillerías)"
enumeration	522020	documentation "Venta al por menor de carnes (rojas, blancas, otras) productos cárnicos y similares. "
enumeration	522030	documentation "Comercio al por menor de verduras y frutas (verdulería)"
enumeration	522040	documentation "Venta al por menor de pescados, mariscos y productos conexos"
enumeration	522050	documentation "Venta al por menor de productos de panadería y pastelería"
enumeration	522060	documentation "Venta al por menor de alimentos para mascotas"
enumeration	522070	documentation "Venta al por menor de aves y huevos"
enumeration	522090	documentation "Venta al por menor de productos de confiterías, cigarrillos, roticerías y otros"
enumeration	523111	documentation "Farmacias pertenecientes a cadenas de establecimientos"
enumeration	523112	documentation "Farmacias Independientes"
enumeration	523120	documentation "Venta al por menor de productos medicinales"
enumeration	523130	documentation "Venta al por menor de artículos ortopédicos"
enumeration	523140	documentation "Venta al por menor de artículos de tocador y cosméticos"
enumeration	523210	documentation "Venta al por menor de calzado"
enumeration	523220	documentation "Venta al por menor de prendas de vestir en general, incluye accesorios"
enumeration	523230	documentation "Venta al por menor de lanas, hilos y similares"
enumeration	523240	documentation "Venta al por menor de malederías, talabarterías y artículos de cuero"
enumeration	523250	documentation "Venta al por menor de ropa interior y prendas de uso personal"
enumeration	523290	documentation "Comercio al por menor de otros productos textiles n.c.p., excepto para el hogar"
enumeration	523310	documentation "Venta al por menor de artículos electrodomésticos y electrónicos; incluye aparatos de radio y televisión"
enumeration	523320	documentation "Venta al por menor de cristales, lozas, porcelana, menaje (cristalerías)"
enumeration	523330	documentation "Venta al por menor de muebles; incluye colchones"
enumeration	523340	documentation "Venta al por menor de instrumentos musicales (casa de música)"
enumeration	523350	documentation "Venta al por menor de discos, cassettes, dvd y videos "
enumeration	523360	documentation "Venta al por menor de lámparas, apliques y similares"
enumeration	523390	documentation

		"Venta al por menor de artículos textiles para el hogar y otros artículos y equipo de uso doméstico n.c.p."
enumeration	523410	documentation
		"Venta al por menor de artículos de ferretería y materiales de construcción"
enumeration	523420	documentation
		"Venta al por menor de pinturas, barnices y lacas"
enumeration	523430	documentation
		"Comercio al por menor de productos de vidrio"
enumeration	523911	documentation
		"Comercio al por menor de artículos fotográficos"
enumeration	523912	documentation
		"Comercio al por menor de artículos ópticos"
enumeration	523921	documentation
		"Comercio por menor de juguetes"
enumeration	523922	documentation
		"Comercio al por menor de libros"
enumeration	523923	documentation
		"Comercio al por menor de revistas y diarios"
enumeration	523924	documentation
		"Comercio de artículos de suministros de oficinas y artículos de escritorio en general"
enumeration	523930	documentation
		"Comercio al por menor de computadoras, programas de computación y suministros"
enumeration	523941	documentation
		"Comercio al por menor de armerías, artículos de caza y pesca"
enumeration	523942	documentation
		"Comercio al por menor de bicicletas y sus repuestos"
enumeration	523943	documentation
		"Comercio al por menor de artículos deportivos"
enumeration	523950	documentation
		"Comercio al por menor de artículos de joyería, fantasías y relojerías"
enumeration	523961	documentation
		"Venta al por menor de gas licuado en bombonas"
enumeration	523969	documentation
		"Venta al por menor de carbón, leña y otros combustibles de uso doméstico"
enumeration	523991	documentation
		"Comercio al por menor de artículos típicos (artesanías)"
enumeration	523992	documentation
		"Venta al por menor de flores, plantas, árboles, semillas, abonos"
enumeration	523993	documentation
		"Venta al por menor de mascotas y accesorios"
enumeration	523999	documentation
		"Venta al por menor de otros productos en almacenes especializados n.c.p."
enumeration	524010	documentation
		"Comercio al por menor de antigüedades de todo tipo"
enumeration	524020	documentation
		"Comercio al por menor de ropa usada"
enumeration	524090	documentation
		"Comercio al por menor de artículos y artefactos usados n.c.p."
enumeration	525110	documentation
		"Venta al por menor en empresas de venta a distancia por correo"
enumeration	525120	documentation
		"Venta al por menor en empresas de venta a distancia vía telefónica"
enumeration	525130	documentation
		"Venta al por menor en empresas de venta a distancia vía Internet; comercio electrónico"
enumeration	525200	documentation
		"Venta al por menor en puestos de venta y mercados"
enumeration	525910	documentation



enumeration	525920	"Venta al por menor no realizada en almacenes." documentation
enumeration	525930	"Venta al por menor a través de Maquinas expendedoras" documentation
enumeration	525990	"Venta al por menor a cambio de una retribución o por contrata, de productos de terceros" documentation
enumeration	526010	"Otros tipos de venta al por menor no realizada en almacenes n.c.p." documentation
enumeration	526020	"Reparación de calzado y otros artículos de cuero" documentation
enumeration	526030	"Reparaciones eléctricas y electrónicas" documentation
enumeration	526090	"Reparación de relojes y joyas" documentation
enumeration	551010	"Otras reparaciones de efectos personales y enseres domésticos n.c.p." documentation
enumeration	551020	"Hoteles" documentation
enumeration	551030	"Moteles" documentation
enumeration	551090	"Residenciales" documentation
enumeration	552010	"Otros tipos de hospedaje temporal como camping, albergues, posadas, refugios y similares" documentation
enumeration	552020	"Restaurantes" documentation
enumeration	552030	"Bares, fuentes de soda, cafés, salones de te, sandwicherías, gelaterías, pizzerías, y establecimientos de comida rápida en general" documentation
enumeration	552040	"Casinos y clubes sociales" documentation
enumeration	552050	"Servicios de comida preparada en forma industrial" documentation
enumeration	552090	"Servicios de banquetes, bodas y otras celebraciones" documentation
enumeration	601001	"Servicios de otros establecimientos que expenden comidas y bebidas " documentation
enumeration	601002	"Transporte interurbano de pasajeros por ferrocarriles" documentation
enumeration	602110	"Transporte interurbano de carga por ferrocarriles" documentation
enumeration	602120	"Transporte urbano vía ferrocarril (incluye metro)" documentation
enumeration	602130	"Transporte urbano vía autobús (locomoción colectiva)" documentation
enumeration	602140	"Transporte interurbano vía autobús" documentation
enumeration	602150	"Transporte urbano vía taxi colectivo" documentation
enumeration	602160	"Servicios de transporte escolar" documentation
enumeration	602190	"Servicios de transporte de trabajadores" documentation
enumeration	602210	"Otros tipos regular de pasajeros por vía terrestre n.c.p." documentation
enumeration	602220	"Transportes por taxis libres y radiotaxis" documentation
enumeration	602220	"Servicios de Transporte a Turistas"

enumeration	602230	documentation	"Transporte de pasajeros en vehículos de tracción humana y animal"
enumeration	602290	documentation	"Otros tipos de transporte no regular de pasajeros n.c.p."
enumeration	602300	documentation	"Transporte de carga por carretera"
enumeration	603000	documentation	"Transporte por tuberías"
enumeration	611011	documentation	"Transporte marítimo y de cabotaje de pasajeros"
enumeration	611012	documentation	"Transporte marítimo y de cabotaje de carga"
enumeration	611021	documentation	"Transporte por vía lacustre de pasajeros"
enumeration	611022	documentation	"Transporte por vía lacustre de carga"
enumeration	612001	documentation	"Transporte de pasajeros por vías de navegación interiores"
enumeration	612002	documentation	"Transporte de carga por vías de navegación interiores"
enumeration	621010	documentation	"Transporte regular vía aérea de pasajeros"
enumeration	621020	documentation	"Transporte regular vía aérea de carga"
enumeration	622001	documentation	"Transporte no regular por vía aérea de pasajeros"
enumeration	622002	documentation	"Transporte no regular por vía aérea de carga"
enumeration	630100	documentation	"Manipulación de la carga"
enumeration	630200	documentation	"Servicios de almacenamiento y depósito"
enumeration	630310	documentation	"Terminales terrestres de pasajeros"
enumeration	630320	documentation	"Estacionamiento de vehículos y parquímetros"
enumeration	630330	documentation	"Puertos y aeropuertos"
enumeration	630340	documentation	"Servicios prestados por concesionarios de carreteras"
enumeration	630390	documentation	"Otras actividades conexas al transporte n.c.p."
enumeration	630400	documentation	"Actividades de agencias de viajes y organizadores de viajes y actividades de asistencia a turistas n.c.p."
enumeration	630910	documentation	"Agencias de aduanas"
enumeration	630920	documentation	"Agencias de transporte"
enumeration	641100	documentation	"Actividades postales nacionales"
enumeration	641200	documentation	"Actividades de correo distintas de las actividades postales nacionales"
enumeration	642010	documentation	"Servicios de telefonía fija"
enumeration	642020	documentation	"Servicios de telefonía móvil"
enumeration	642030	documentation	"Portadores telefónicos (larga distancia)"
enumeration	642040	documentation	

enumeration	642050	"Servicios de televisión no abierta"
		documentation
enumeration	642061	"Proveedores de internet"
		documentation
enumeration	642062	"Centros de llamados; incluye envío de fax"
		documentation
enumeration	642090	"Centros de acceso a internet"
		documentation
enumeration	651100	"Otros servicios de telecomunicaciones n.c.p."
		documentation
enumeration	651910	"Banca central"
		documentation
enumeration	651920	"Bancos"
		documentation
enumeration	651920	"Financieras"
		documentation
enumeration	651990	"El resto de otros tipos de intermediación monetaria"
		documentation
enumeration	659110	"Leasing financiero"
		documentation
enumeration	659120	"Leasing habitacional"
		documentation
enumeration	659210	"Financiamiento del fomento de la producción"
		documentation
enumeration	659220	"Dirección general de crédito prendario"
		documentation
enumeration	659290	"El resto de otros tipos de crédito"
		documentation
enumeration	659911	"Administradoras de Fondos de Inversión"
		documentation
enumeration	659912	"Administradoras de Fondos Mutuos"
		documentation
enumeration	659913	"Administradoras de FICEs (Fondos de inversión de capital extranjero)"
		documentation
enumeration	659914	"Administradoras de Fondos para la Vivienda"
		documentation
enumeration	659915	"Administradoras de Fondos para otros fines y/o generales"
		documentation
enumeration	659920	"Sociedades de Inversión y Rentistas de Capitales Mobiliarios en general"
		documentation
enumeration	659931	"Factoring"
		documentation
enumeration	659932	"Securizadoras"
		documentation
enumeration	660101	"Planes de seguro de vida"
		documentation
enumeration	660102	"Planes de reaseguros de vida"
		documentation
enumeration	660200	"Administradoras de Fondos de Pensiones (AFP)"
		documentation
enumeration	660301	"Planes de seguros generales"
		documentation
enumeration	660302	"Planes de reaseguros generales"
		documentation
enumeration	660400	"Isapres"
		documentation
enumeration	671100	"Administración de mercados financieros "
		documentation
enumeration	671210	"Corredores de Bolsa"
		documentation
enumeration	671220	
		documentation

enumeration	671290	"Agentes de Valores" documentation
enumeration	671910	"Otros Servicios de Corretaje" documentation
enumeration	671921	"Cámara de compensación" documentation
enumeration	671929	"Administradora de tarjetas de crédito" documentation
enumeration	671930	"Empresas de asesoría, consultoría financiera y de apoyo al giro" documentation
enumeration	671940	"Clasificadores de riesgos" documentation
enumeration	671990	"Casas de cambio y operadores de divisa" documentation
enumeration	672010	"El resto de las otras actividades auxiliares de la intermediación financiera n.c.p." documentation
enumeration	672020	"Corredores de Seguros" documentation
enumeration	672090	"Liquidadores de Seguros" documentation
enumeration	701001	"El resto de las otras actividades auxiliares de la financiación de planes de seguros y de pensiones n. c. p." documentation
enumeration	701009	"Arriendo de inmuebles amoblados o con equipos y maquinarias" documentation
enumeration	702000	"Actividades inmobiliarias realizadas con bienes propios o arrendados n.c.p." documentation
enumeration	711101	"Actividades inmobiliarias realizadas a cambio de una retribución o por contrata" documentation
enumeration	711102	"Alquiler de autos y camionetas sin chofer" documentation
enumeration	711200	"Alquiler de otros equipos de transporte por vía terrestre sin operarios" documentation
enumeration	711300	"Alquiler de transporte por vía acuática sin tripulación" documentation
enumeration	712100	"Alquiler de equipo de transporte por vía aérea sin tripulantes" documentation
enumeration	712200	"Alquiler de maquinaria y equipo agropecuario" documentation
enumeration	712300	"Alquiler de maquinaria y equipo de construcción e ingeniería civil" documentation
enumeration	712900	"Alquiler de maquinaria y equipo de oficina (incluso computadoras, sin operarios ni servicio administrativo)" documentation
enumeration	713010	"Alquiler de otros tipos de maquinarias y equipos n.c.p." documentation
enumeration	713020	"Alquiler de bicicletas y artículos para deportes" documentation
enumeration	713030	"Arriendo de cintas de videos, juegos de vídeo y además, equipos reproductores de vídeo, música y similares" documentation
enumeration	713090	"Alquiler mobiliario para eventos (sillas, mesas, mesones, vajillas, toldos y relacionados" documentation
enumeration	721000	"Alquiler de otros efectos personales y enseres domésticos n.c.p." documentation
enumeration	722000	"Consultores en equipos de informática (hardware)" documentation

		"Consultores en programas de informática y suministro de programas de informática"
enumeration	723000	documentation
		"Procesamiento de datos"
enumeration	724000	documentation
		"Actividades relacionadas con bases de datos"
enumeration	725000	documentation
		"Mantenimiento y reparación de maquinaria de oficina, contabilidad e informática"
enumeration	726000	documentation
		"Servicios integrales de informática"
enumeration	729000	documentation
		"Otras actividades de informática"
enumeration	731000	documentation
		"Investigaciones y desarrollo experimental en el campo de las ciencias naturales y la ingeniería"
enumeration	732000	documentation
		"Investigaciones y desarrollo experimental en el campo de las ciencias sociales y las humanidades"
enumeration	741110	documentation
		"Servicios jurídicos"
enumeration	741120	documentation
		"Servicio notarial"
enumeration	741130	documentation
		"Conservador de bienes raíces"
enumeration	741140	documentation
		"Receptores judiciales"
enumeration	741190	documentation
		"Arbitrajes, síndicos, peritos y otros"
enumeration	741200	documentation
		"Actividades de contabilidad, teneduría de libros y auditoria; asesoramiento en materia de impuestos"
enumeration	741300	documentation
		"Investigación de mercados y realización de encuestas de opinión pública"
enumeration	741400	documentation
		"Actividades de asesoramiento empresarial y en materia de gestión"
enumeration	742110	documentation
		"Servicios de arquitectura y técnico relacionado"
enumeration	742121	documentation
		"Empresas de Servicios geológicos y de prospección"
enumeration	742122	documentation
		"Servicios profesionales independientes en geología y prospección"
enumeration	742131	documentation
		"Empresas de Servicios de topografía y agrimensura"
enumeration	742132	documentation
		"Servicios profesionales independientes de topografía y agrimensura"
enumeration	742141	documentation
		"Servicios de ingeniería n.c.p. Prestados por empresas"
enumeration	742142	documentation
		"Servicios de ingeniería n.c.p. prestados por profesionales independientes"
enumeration	742190	documentation
		"Otros servicios técnicos relacionados n.c.p."
enumeration	742210	documentation
		"Servicio de Revisión Técnica de vehículos automotores"
enumeration	742290	documentation
		"Otros servicios de ensayos y análisis técnicos"
enumeration	743001	documentation
		"Empresas de Publicidad"
enumeration	743002	documentation
		"Servicios personales independientes en Publicidad"

enumeration	749110	documentation "Servicios de suministro de personal; Empresas de servicios transitorios"
enumeration	749190	documentation "Servicios de reclutamiento de personal"
enumeration	749210	documentation "Actividades de investigación"
enumeration	749221	documentation "Servicios integrales de seguridad"
enumeration	749222	documentation "Transporte de valores"
enumeration	749229	documentation "Actividades de seguridad n.c.p."
enumeration	749310	documentation "Actividades de limpieza de edificios residenciales y no residenciales"
enumeration	749320	documentation "Desratización y fumigación no agrícola"
enumeration	749401	documentation "Servicios de revelado, impresión, ampliación de fotografías"
enumeration	749402	documentation "Actividades de fotografía publicitaria"
enumeration	749409	documentation "Otras actividades de fotografía n.c.p."
enumeration	749500	documentation "Servicios de envasado y empaque"
enumeration	749911	documentation "Servicios de cobranza de cuentas"
enumeration	749912	documentation "Evaluación y calificación del grado de solvencia"
enumeration	749913	documentation "Asesorías en la gestión de la compra o venta de pequeñas y medianas empresas"
enumeration	749921	documentation "Diseñadores de vestuario"
enumeration	749922	documentation "Diseñadores de interiores"
enumeration	749929	documentation "Otros diseñadores n.c.p."
enumeration	749931	documentation "Actividades de taquigrafía, reproducción, despacho de correspondencia, y labores de oficina en general"
enumeration	749932	documentation "Servicios de redacción"
enumeration	749933	documentation "Servicios de traducción e interpretación"
enumeration	749934	documentation "Servicios de fotocopias"
enumeration	749940	documentation "Agencias de contratación de actores"
enumeration	749950	documentation "Actividades de subasta (martilleros)"
enumeration	749961	documentation "Galerías de Arte"
enumeration	749962	documentation "Ferias de exposiciones con fines empresariales"
enumeration	749970	documentation "Servicios de contestación de llamadas (call center)"
enumeration	749990	documentation "El resto de las otras actividades empresariales n.c.p."
enumeration	751110	documentation "Gobierno Central"

enumeration	751120	documentation "Municipalidades"
enumeration	751200	documentation "Actividades del Poder Judicial"
enumeration	751300	documentation "Actividades del Poder Legislativo"
enumeration	752100	documentation "Relaciones exteriores"
enumeration	752200	documentation "Actividades de defensa"
enumeration	752300	documentation "Actividades de mantenimiento del orden público y de seguridad"
enumeration	753010	documentation "Actividades de planes de seguridad social de afiliación obligatoria relacionados con salud"
enumeration	753020	documentation "Cajas de Compensación"
enumeration	753090	documentation "Otras actividades de planes de seguridad social de afiliación obligatoria"
enumeration	801010	documentation "Enseñanza preescolar "
enumeration	801020	documentation "Enseñanza primaria"
enumeration	802100	documentation "Enseñanza secundaria de formación general"
enumeration	802200	documentation "Enseñanza secundaria de formación técnica y profesional"
enumeration	803010	documentation "Enseñanza en universidades"
enumeration	803020	documentation "Enseñanzas en institutos profesionales"
enumeration	803030	documentation "Enseñanzas en centros de formación técnica"
enumeration	809010	documentation "Enseñanza primaria y secundaria para adultos"
enumeration	809020	documentation "Enseñanza preuniversitaria"
enumeration	809030	documentation "Educación extraescolar (escuela de conducción, música, modelaje, etc.)"
enumeration	809041	documentation "Educación a distancia (Internet, correspondencia, otras)"
enumeration	809049	documentation "Otros tipos de educación n.c.p., incluye servicios personales de enseñanza"
enumeration	851110	documentation "Hospitales y Clínicas"
enumeration	851120	documentation "Clínicas psiquiátricas, centros de rehabilitación, asilos y clínicas de reposo con pacientes internos y personal médico"
enumeration	851211	documentation "Servicios de médicos en forma independiente"
enumeration	851212	documentation "Centros médicos; en general establecimientos médicos de atención ambulatoria"
enumeration	851221	documentation "Servicios de odontólogos en forma independiente"
enumeration	851222	documentation "Centros de atención odontológica"
enumeration	851910	documentation "Laboratorios clínicos, incluye bancos de sangre"
enumeration	851920	documentation

		"Otros profesionales de la salud "
enumeration	851990	documentation
		"Otras actividades relacionadas con la salud humana"
enumeration	852010	documentation
		"Actividades de clínicas veterinarias"
enumeration	852021	documentation
		"Servicios de médicos veterinarios en forma independiente"
enumeration	852029	documentation
		"Servicios de otros profesionales independientes en el área veterinaria"
enumeration	853100	documentation
		"Servicios sociales con alojamiento"
enumeration	853200	documentation
		"Servicios sociales sin alojamiento"
enumeration	900010	documentation
		"Servicios de vertederos"
enumeration	900020	documentation
		"Barrido de exteriores"
enumeration	900030	documentation
		"Recogida y eliminación de desechos"
enumeration	900040	documentation
		"Servicios de Evacuación de RILes y aguas servidas"
enumeration	900050	documentation
		"Servicios de Tratamiento de RILes y aguas servidas"
enumeration	900090	documentation
		"Otras actividades de manejo de desperdicios"
enumeration	911100	documentation
		"Actividades de organizaciones empresariales y de empleadores"
enumeration	911210	documentation
		"Colegios profesionales"
enumeration	911290	documentation
		"Actividades de otras organizaciones profesionales"
enumeration	912000	documentation
		"Actividades de sindicatos"
enumeration	919100	documentation
		"Actividades de organizaciones religiosas"
enumeration	919200	documentation
		"Actividades de organizaciones políticas"
enumeration	919910	documentation
		"Centros de madres y Unidades vecinales y comunales"
enumeration	919920	documentation
		"Clubes sociales"
enumeration	919930	documentation
		"Servicios de institutos de estudios, fundaciones, corporaciones de desarrollo (educación, salud), incluye servicios de preservación de medio ambiente"
enumeration	919990	documentation
		"Actividades de otras asociaciones n.c.p. "
enumeration	921110	documentation
		"Producción de películas cinematográficas"
enumeration	921120	documentation
		"Distribuidora cinematográficas"
enumeration	921200	documentation
		"Exhibición de filmes y videocintas"
enumeration	921310	documentation
		"Actividades de televisión"
enumeration	921320	documentation
		"Actividades de radio"
enumeration	921411	documentation
		"Servicios de producción de recitales y otros eventos musicales masivos"
enumeration	921419	documentation
		"Servicios de producción teatral y otros n.c.p."



enumeration	921420	documentation "Actividades de artistas: autores, compositores, pintores, compañías de teatro, orquestas, otros"
enumeration	921430	documentation "Actividades artísticas: funciones de artistas, actores, músicos, conferencistas, otros."
enumeration	921490	documentation "Agencias de venta de billetes de teatro, salas de concierto y de teatro y otros locales; "
enumeration	921911	documentation "Instructores de danza"
enumeration	921912	documentation "Actividades de discotecas, cabaret, salas de baile y similares"
enumeration	921920	documentation "Actividades de parques de atracciones y centros similares"
enumeration	921930	documentation "Espectáculos circenses de títeres u otros similares"
enumeration	921990	documentation "Las demás de otras actividades de entretenimientos n.c.p."
enumeration	922001	documentation "Agencias de noticias"
enumeration	922002	documentation "Servicios periodísticos prestados por profesionales independientes"
enumeration	923100	documentation "Actividades de bibliotecas y archivos"
enumeration	923200	documentation "Actividades de museos y preservación de lugares y edificios históricos"
enumeration	923300	documentation "Actividades de jardines botánicos y zoológicos y de parques nacionales"
enumeration	924110	documentation "Explotación de instalaciones especializadas para las prácticas deportivas"
enumeration	924120	documentation "Actividades de clubes de deportes y estadios"
enumeration	924131	documentation "Fútbol profesional"
enumeration	924132	documentation "Fútbol amateur"
enumeration	924140	documentation "Hipódromos"
enumeration	924150	documentation "Promoción y organización de espectáculos deportivos"
enumeration	924160	documentation "Escuelas para deportes"
enumeration	924190	documentation "Otras actividades relacionadas al deporte n.c.p."
enumeration	924911	documentation "Sistemas de juegos de azar masivos."
enumeration	924912	documentation "Agencias de venta de juegos de azar"
enumeration	924920	documentation "Actividades de casino de juegos"
enumeration	924930	documentation "Salas de billar, bowling, pool y juegos electrónicos"
enumeration	924940	documentation "Contratación de actores para cine, TV, y teatro; incluye agencias de contratación de espectáculos teatrales y otros espectáculos recreativos"
enumeration	924990	documentation "Otros servicios de diversión y esparcimientos n.c.p."
enumeration	930100	documentation "Lavado y limpieza de prendas de tela y de piel, incluso las limpiezas en seco"

	enumeration 930200 documentation "Peluquerías y salones de belleza"
	enumeration 930310 documentation "Servicios funerarios"
	enumeration 930320 documentation "Servicios en cementerios"
	enumeration 930390 documentation "Otras actividades de servicios funerarios y otras actividades conexas"
	enumeration 930910 documentation "Actividades de mantenimiento físico corporal (baños, turcos, saunas)"
	enumeration 930990 documentation "Otras actividades de servicios personales n.c.p."
	enumeration 950001 documentation "Hogares privados individuales con servicio doméstico"
	enumeration 950002 documentation "Consejo de administración de edificios y condominios"
	enumeration 990000 documentation "Organizaciones y órganos extraterritoriales"
annotation	documentation Es el tipo de Actividad Económica.
source	<pre>&lt;xs:element name="codigo" type="t:STCIU"&gt;   &lt;xs:annotation&gt;     &lt;xs:documentation&gt;Es el tipo de Actividad Económica.&lt;/xs:documentation&gt;   &lt;/xs:annotation&gt; &lt;/xs:element&gt;</pre>

#### element **CTCIU/descripcion**

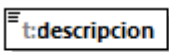
diagram	 Es la descripción del tipo de Actividad Económica.
namespace	http://www.suseso.cl/FUI/Types
type	<a href="#">t:STTexto</a>
properties	content simple
facets	Kind Value Annotation minLength 1 whiteSpace collapse
annotation	documentation Es la descripción del tipo de Actividad Económica.
source	<pre>&lt;xs:element name="descripcion" type="t:STTexto"&gt;   &lt;xs:annotation&gt;     &lt;xs:documentation&gt;Es la descripción del tipo de Actividad Económica.&lt;/xs:documentation&gt;   &lt;/xs:annotation&gt; &lt;/xs:element&gt;</pre>

complexType **CTCIUO**

diagram	<p>Corresponde al CIUO incluyendo código y descripción.</p> <p>Es el código del CIUO.</p> <p>Es la descripción del CIUO.</p>
namespace	http://www.suseso.cl/FUI/Types
children	<a href="#">t:codigo</a> <a href="#">t:descripcion</a>
used by	element <a href="#">CTAfectado/codigoOcupacion</a>
annotation	documentation Corresponde al CIUO incluyendo código y descripción.
source	<pre> &lt;xs:complexType name="CTCIUO"&gt;   &lt;xs:annotation&gt;     &lt;xs:documentation&gt;Corresponde al CIUO incluyendo código y descripción.&lt;/xs:documentation&gt;   &lt;/xs:annotation&gt;   &lt;xs:sequence&gt;     &lt;xs:element name="codigo" type="t:STCIUO"&gt;       &lt;xs:annotation&gt;         &lt;xs:documentation&gt;Es el código del CIUO.&lt;/xs:documentation&gt;       &lt;/xs:annotation&gt;     &lt;/xs:element&gt;     &lt;xs:element name="descripcion" type="t:STTexto"&gt;       &lt;xs:annotation&gt;         &lt;xs:documentation&gt;Es la descripción del CIUO.&lt;/xs:documentation&gt;       &lt;/xs:annotation&gt;     &lt;/xs:element&gt;   &lt;/xs:sequence&gt; &lt;/xs:complexType&gt; </pre>

element **CTCIUO/codigo**

diagram	<p>Es el código del CIUO.</p>															
namespace	http://www.suseso.cl/FUI/Types															
type	<a href="#">t:STCIUO</a>															
properties	content simple															
facets	<table border="1"> <thead> <tr> <th>Kind</th> <th>Value</th> <th>Annotation</th> </tr> </thead> <tbody> <tr> <td>minLength</td> <td>1</td> <td></td> </tr> <tr> <td>maxLength</td> <td>4</td> <td></td> </tr> <tr> <td>enumeration</td> <td>1</td> <td>documentation "Directores y gerentes"</td> </tr> <tr> <td>enumeration</td> <td>11</td> <td>documentation "Directores ejecutivos, personal directivo de la administración pública y miembros del poder ejecutivo y de los cuerpos legislativos"</td> </tr> </tbody> </table>	Kind	Value	Annotation	minLength	1		maxLength	4		enumeration	1	documentation "Directores y gerentes"	enumeration	11	documentation "Directores ejecutivos, personal directivo de la administración pública y miembros del poder ejecutivo y de los cuerpos legislativos"
Kind	Value	Annotation														
minLength	1															
maxLength	4															
enumeration	1	documentation "Directores y gerentes"														
enumeration	11	documentation "Directores ejecutivos, personal directivo de la administración pública y miembros del poder ejecutivo y de los cuerpos legislativos"														

enumeration	111	documentation	"Miembros del poder ejecutivo y de los cuerpos legislativos"
enumeration	1111	documentation	"Miembros del poder legislativo"
enumeration	1112	documentation	"Personal directivo de la administración pública"
enumeration	1113	documentation	"Jefes de pequeñas poblaciones"
enumeration	1114	documentation	"Dirigentes de organizaciones que presentan un interés especial"
enumeration	112	documentation	"Directores generales y gerentes generales"
enumeration	1120	documentation	"Directores generales y gerentes generales"
enumeration	12	documentation	"Directores administradores y comerciales"
enumeration	121	documentation	"Directores de administración y servicios"
enumeration	1211	documentation	"Directores financieros"
enumeration	1212	documentation	"Directores de recursos humanos"
enumeration	1213	documentation	"Directores de políticas y planificación"
enumeration	1219	documentation	"Directores de administración y servicios no clasificados bajo otros epígrafes"
enumeration	122	documentation	"Directores de ventas, comercialización y desarrollo"
enumeration	1221	documentation	"Directores de ventas y comercialización"
enumeration	1222	documentation	"Directores de publicidad y relaciones públicas"
enumeration	1223	documentation	"Directores de investigación y desarrollo"
enumeration	13	documentation	"Directores y gerentes de producción y operaciones"
enumeration	131	documentation	"Directores de producción agropecuaria, silvicultura y pesca"
enumeration	1311	documentation	"Directores de producción agropecuaria y silvicultura"
enumeration	1312	documentation	"Directores de producción de piscicultura y pesca"
enumeration	132	documentation	"Directores de industrias manufactureras, de minería, construcción y distribución"
enumeration	1321	documentation	"Directores de industrias manufactureras"
enumeration	1322	documentation	"Directores de explotaciones de minería"
enumeration	1323	documentation	"Directores de empresas de construcción"
enumeration	1324	documentation	"Directores de empresas de abastecimiento, distribución y afines"
enumeration	133	documentation	"Directores de servicios de tecnología de la información y las comunicaciones"
enumeration	1330	documentation	"Directores de servicios de tecnología de la información y las comunicaciones"
enumeration	134	documentation	"Directores y gerentes de servicios profesionales"
enumeration	1341	documentation	

	enumeration	1342	"Directores de servicios de cuidados infantiles"
			documentation
	enumeration	1343	"Directores de servicios de salud"
			documentation
	enumeration	1344	"Directores de servicios de cuidado de las personas de edad"
			documentation
	enumeration	1345	"Directores de servicios de bienestar social"
			documentation
	enumeration	1346	"Directores de servicios de educación"
			documentation
	enumeration	1349	"Gerentes de sucursales de bancos, de servicios financieros y de seguros"
			documentation
	enumeration	14	"Directores y gerentes de servicios profesionales no clasificados bajo otros epígrafes"
			documentation
	enumeration	141	"Gerentes de hoteles, restaurantes, comercios y otros servicios"
			documentation
	enumeration	1411	"Gerentes de hoteles y restaurantes"
			documentation
	enumeration	1412	"Gerentes de hoteles"
			documentation
	enumeration	142	"Gerentes de restaurantes"
			documentation
	enumeration	1420	"Gerentes de comercios al por mayor y al por menor"
			documentation
	enumeration	143	"Gerentes de comercios al por mayor y al por menor"
			documentation
	enumeration	1431	"Otros gerentes de servicios"
			documentation
	enumeration	1439	"Gerentes de centros deportivos, de esparcimiento y culturales"
			documentation
	enumeration	2	"Gerentes de servicios no clasificados bajo otros epígrafes"
			documentation
	enumeration	21	"Profesionales científicos e intelectuales"
			documentation
	enumeration	211	"Profesionales de las ciencias y de la ingeniería"
			documentation
	enumeration	2111	"Físicos, químicos y afines"
			documentation
	enumeration	2112	"Físicos y astrónomos"
			documentation
	enumeration	2113	"Meteorólogos"
			documentation
	enumeration	2114	"Químicos"
			documentation
	enumeration	212	"Geólogos y geofísicos"
			documentation
	enumeration	2120	"Matemáticos, actuarios y estadísticos"
			documentation
	enumeration	213	"Matemáticos, actuarios y estadísticos"
			documentation
	enumeration	2131	"Profesionales en ciencias biológicas"
			documentation
	enumeration	2132	"Biólogos, botánicos, zoólogos y afines"
			documentation
	enumeration	2133	"Agrónomos y afines"
			documentation
	enumeration	214	"Profesionales de la protección medioambiental"
			documentation
	enumeration	214	"Ingenieros (excluyendo electrotecnólogos)"

enumeration	2141	documentation "Ingenieros industriales y de producción"
enumeration	2142	documentation "Ingenieros civiles"
enumeration	2143	documentation "Ingenieros medioambientales"
enumeration	2144	documentation "Ingenieros mecánicos"
enumeration	2145	documentation "Ingenieros químicos"
enumeration	2146	documentation "Ingenieros de minas, metalúrgicos y afines"
enumeration	2149	documentation "Ingenieros no clasificados bajo otros epígrafes"
enumeration	215	documentation "Ingenieros en electrotecnología"
enumeration	2151	documentation "Ingenieros electricistas"
enumeration	2152	documentation "Ingenieros electrónicos"
enumeration	2153	documentation "Ingenieros en telecomunicaciones"
enumeration	216	documentation "Arquitectos, urbanistas, agrimensores y diseñadores"
enumeration	2161	documentation "Arquitectos"
enumeration	2162	documentation "Arquitectos paisajistas"
enumeration	2163	documentation "Diseñadores de productos y de prendas"
enumeration	2164	documentation "Urbanistas e ingenieros de tránsito"
enumeration	2165	documentation "Cartógrafos y agrimensores"
enumeration	2166	documentation "Diseñadores gráficos y multimedia"
enumeration	22	documentation "Profesionales de la salud"
enumeration	221	documentation "Médicos"
enumeration	2211	documentation "Médicos generales"
enumeration	2212	documentation "Médicos especialistas"
enumeration	222	documentation "Profesionales de enfermería y partería"
enumeration	2221	documentation "Profesionales de enfermería"
enumeration	2222	documentation "Profesionales de partería"
enumeration	223	documentation "Profesionales de medicina tradicional y alternativa"
enumeration	2230	documentation "Profesionales de medicina tradicional y alternativa"
enumeration	224	documentation "Practicantes paramédicos"
enumeration	2240	documentation "Practicantes paramédicos"
enumeration	225	documentation "Veterinarios"

enumeration	2250	documentation "Veterinarios"
enumeration	226	documentation "Otros profesionales de la salud"
enumeration	2261	documentation "Dentistas"
enumeration	2262	documentation "Farmacéuticos"
enumeration	2263	documentation "Profesionales de la salud y la higiene laboral y ambiental"
enumeration	2264	documentation "Fisioterapeutas"
enumeration	2265	documentation "Dietistas y nutricionistas"
enumeration	2266	documentation "Audiólogos y logopedas"
enumeration	2267	documentation "Optometristas"
enumeration	2269	documentation "Profesionales de la salud no clasificados bajo otros epígrafes"
enumeration	23	documentation "Profesionales de la enseñanza"
enumeration	231	documentation "Profesores de universidades y de la enseñanza superior"
enumeration	2310	documentation "Profesores de universidades y de la enseñanza superior"
enumeration	232	documentation "Profesores de formación profesional"
enumeration	2320	documentation "Profesores de formación profesional"
enumeration	233	documentation "Profesores de enseñanza secundaria"
enumeration	2330	documentation "Profesores de enseñanza secundaria"
enumeration	234	documentation "Maestros de enseñanza primaria y maestros preescolares"
enumeration	2341	documentation "Maestros de enseñanza primaria"
enumeration	2342	documentation "Maestros preescolares"
enumeration	235	documentation "Otros profesionales de la enseñanza"
enumeration	2351	documentation "Especialistas en métodos pedagógicos"
enumeration	2352	documentation "Educadores para necesidades especiales"
enumeration	2353	documentation "Otros profesores de idiomas"
enumeration	2354	documentation "Otros profesores de música"
enumeration	2355	documentation "Otros profesores de artes"
enumeration	2356	documentation "Instructores en tecnología de la información"
enumeration	2359	documentation "Profesionales de la enseñanza no clasificados bajo otros epígrafes"
enumeration	24	documentation "Especialistas en organización de la administración pública y de empresas"
enumeration	241	documentation "Especialistas en finanzas"

enumeration	2411	documentation "Contables"
enumeration	2412	documentation "Asesores financieros y en inversiones"
enumeration	2413	documentation "Analistas financieros"
enumeration	242	documentation "Especialistas en organización de administración"
enumeration	2421	documentation "Analistas de gestión y organización"
enumeration	2422	documentation "Especialistas en políticas de administración"
enumeration	2423	documentation "Especialistas en políticas y servicios de personal y afines"
enumeration	2424	documentation "Especialistas en formación del personal"
enumeration	243	documentation "Profesionales de las ventas, la comercialización y las relaciones públicas"
enumeration	2431	documentation "Profesionales de la publicidad y la comercialización"
enumeration	2432	documentation "Profesionales de relaciones públicas"
enumeration	2433	documentation "Profesionales de ventas técnicas y médicas (excluyendo la TIC)"
enumeration	2434	documentation "Profesionales de ventas de tecnología de la información y las comunicaciones"
enumeration	25	documentation "Profesionales de tecnología de la información y las comunicaciones"
enumeration	251	documentation "Desarrolladores y analistas de software y multimedia"
enumeration	2511	documentation "Analistas de sistemas"
enumeration	2512	documentation "Desarrolladores de software"
enumeration	2513	documentation "Desarrolladores Web y multimedia"
enumeration	2514	documentation "Programadores de aplicaciones"
enumeration	2519	documentation "Desarrolladores y analistas de software y multimedia y analistas no clasificados bajo otros epígrafes"
enumeration	252	documentation "Especialistas en bases de datos y en redes de computadores"
enumeration	2521	documentation "Diseñadores y administradores de bases de datos"
enumeration	2522	documentation "Administradores de sistemas"
enumeration	2523	documentation "Profesionales en redes de computadores"
enumeration	2529	documentation "Especialistas en bases de datos y en redes de computadores no clasificados bajo otros epígrafes"
enumeration	26	documentation "Profesionales en derecho, en ciencias sociales y culturales"
enumeration	261	documentation "Profesionales en derecho"
enumeration	2611	documentation "Abogados"
enumeration	2612	documentation "Jueces"



enumeration	2619	documentation "Profesionales en derecho no clasificados bajo otros epígrafes"
enumeration	262	documentation "Archivistas, bibliotecarios, curadores y afines"
enumeration	2621	documentation "Archivistas y curadores de museos"
enumeration	2622	documentation "Bibliotecarios, documentalistas y afines"
enumeration	263	documentation "Especialistas en ciencias sociales y teología"
enumeration	2631	documentation "Economistas"
enumeration	2632	documentation "Sociólogos, antropólogos y afines"
enumeration	2633	documentation "Filósofos, historiadores y especialistas en ciencias políticas"
enumeration	2634	documentation "Psicólogos"
enumeration	2635	documentation "Profesionales del trabajo social"
enumeration	2636	documentation "Profesionales religiosos"
enumeration	264	documentation "Autores, periodistas y lingüistas"
enumeration	2641	documentation "Autores y otros escritores"
enumeration	2642	documentation "Periodistas"
enumeration	2643	documentation "Traductores, intérpretes y lingüistas"
enumeration	265	documentation "Artistas creativos e interpretativos"
enumeration	2651	documentation "Artistas de artes plásticas"
enumeration	2652	documentation "Músicos, cantantes y compositores"
enumeration	2653	documentation "Bailarines y coreógrafos"
enumeration	2654	documentation "Directores de cine, de teatro y afines"
enumeration	2655	documentation "Actores"
enumeration	2656	documentation "Locutores de radio, televisión y otros medios de comunicación"
enumeration	2659	documentation "Artistas creativos e interpretativos no clasificados bajo otros epígrafes"
enumeration	3	documentation "Técnicos y profesionales de nivel medio"
enumeration	31	documentation "Profesionales de las ciencias y la ingeniería de nivel medio"
enumeration	311	documentation "Técnicos en ciencias físicas y en ingeniería"
enumeration	3111	documentation "Técnicos en ciencias físicas y químicas"
enumeration	3112	documentation "Técnicos en ingeniería civil"
enumeration	3113	documentation "Electrotécnicos"
enumeration	3114	documentation "Técnicos en electrónica"

enumeration	3115	documentation "Técnicos en ingeniería mecánica"
enumeration	3116	documentation "Técnicos en química industrial"
enumeration	3117	documentation "Técnicos en ingeniería de minas y metalurgia"
enumeration	3118	documentation "Delineantes y dibujantes técnicos"
enumeration	3119	documentation "Técnicos en ciencias físicas y en ingeniería no clasificados bajo otros epígrafes"
enumeration	312	documentation "Supervisores en ingeniería de minas, de industrias manufactureras y de la construcción"
enumeration	3121	documentation "Supervisores en ingeniería de minas"
enumeration	3122	documentation "Supervisores de industrias manufactureras"
enumeration	3123	documentation "Supervisores de la construcción"
enumeration	313	documentation "Técnicos en control de procesos"
enumeration	3131	documentation "Operadores de instalaciones de producción de energía"
enumeration	3132	documentation "Operadores de incineradores, instalaciones de tratamiento de agua y afines"
enumeration	3133	documentation "Controladores de instalaciones de procesamiento de productos químicos"
enumeration	3134	documentation "Operadores de instalaciones de refinación de petróleo y gas natural"
enumeration	3135	documentation "Controladores de procesos de producción de metales"
enumeration	3139	documentation "Técnicos en control de procesos no clasificados bajo otros epígrafes"
enumeration	314	documentation "Técnicos y profesionales de nivel medio en ciencias biológicas y afines"
enumeration	3141	documentation "Técnicos en ciencias biológicas (excluyendo la medicina)"
enumeration	3142	documentation "Técnicos agropecuarios"
enumeration	3143	documentation "Técnicos forestales"
enumeration	315	documentation "Técnicos y controladores en navegación marítima y aeronáutica"
enumeration	3151	documentation "Oficiales maquinistas en navegación"
enumeration	3152	documentation "Capitanes, oficiales de cubierta y prácticos"
enumeration	3153	documentation "Pilotos de aviación y afines"
enumeration	3154	documentation "Controladores de tráfico aéreo"
enumeration	3155	documentation "Técnicos en seguridad aeronáutica"
enumeration	32	documentation "Profesionales de nivel medio de la salud"
enumeration	321	documentation "Técnicos médicos y farmacéuticos"
enumeration	3211	documentation "Técnicos en aparatos de diagnóstico y tratamiento médico"
enumeration	3212	documentation

			"Técnicos de laboratorios médicos"
enumeration	3213	documentation	"Técnicos y asistentes farmacéuticos"
enumeration	3214	documentation	"Técnicos de prótesis médicas y dentales"
enumeration	322	documentation	"Profesionales de nivel medio de enfermería y partería"
enumeration	3221	documentation	"Profesionales de nivel medio de enfermería"
enumeration	3222	documentation	"Profesionales de nivel medio de partería"
enumeration	323	documentation	"Profesionales de nivel medio de medicina tradicional y alternativa"
enumeration	3230	documentation	"Profesionales de nivel medio de medicina tradicional y alternativa"
enumeration	324	documentation	"Técnicos y asistentes veterinarios"
enumeration	3240	documentation	"Técnicos y asistentes veterinarios"
enumeration	325	documentation	"Otros profesionales de nivel medio de la salud"
enumeration	3251	documentation	"Dentistas auxiliares y ayudantes de odontología"
enumeration	3252	documentation	"Técnicos en documentación sanitaria"
enumeration	3253	documentation	"Trabajadores comunitarios de la salud"
enumeration	3254	documentation	"Técnicos en optometría y ópticos"
enumeration	3255	documentation	"Técnicos y asistentes fisioterapeutas"
enumeration	3256	documentation	"Practicantes y asistentes médicos"
enumeration	3257	documentation	"Inspectores de la salud laboral, medioambiental y afines"
enumeration	3258	documentation	"Ayudantes de ambulancias"
enumeration	3259	documentation	"Profesionales de la salud de nivel medio no clasificados bajo otros epígrafes"
enumeration	33	documentation	"Profesionales de nivel medio en operaciones financieras y administrativas"
enumeration	331	documentation	"Profesionales de nivel medio en finanzas y matemáticas"
enumeration	3311	documentation	"Agentes de bolsa, cambio y otros servicios financieros"
enumeration	3312	documentation	"Oficiales de préstamos y créditos"
enumeration	3313	documentation	"Tenedores de libros"
enumeration	3314	documentation	"Profesionales de nivel medio de servicios estadísticos, matemáticos y afines"
enumeration	3315	documentation	"Tasadores"
enumeration	332	documentation	"Agentes comerciales y corredores"
enumeration	3321	documentation	"Agentes de seguros"
enumeration	3322	documentation	"Representantes comerciales"
enumeration	3323	documentation	

	enumeration	3324	"Agentes de compras" documentation
	enumeration	333	"Agentes de compras y consignatarios" documentation
	enumeration	3331	"Agentes de servicios comerciales" documentation
	enumeration	3332	"Declarantes o gestores de aduana" documentation
	enumeration	3333	"Organizadores de conferencias y eventos" documentation
	enumeration	3334	"Agentes de empleo y contratistas de mano de obra" documentation
	enumeration	3339	"Agentes inmobiliarios" documentation
	enumeration	334	"Agentes de servicios comerciales no clasificados bajo otros epígrafes" documentation
	enumeration	3341	"Secretarios administrativos y especializados" documentation
	enumeration	3342	"Supervisores de secretaría" documentation
	enumeration	3343	"Secretarios jurídicos" documentation
	enumeration	3344	"Secretarios administrativos y ejecutivos" documentation
	enumeration	335	"Secretarios médicos" documentation
	enumeration	3351	"Agentes de la administración pública para la aplicación de la ley y afines" documentation
	enumeration	3352	"Agentes de aduana e inspectores de fronteras" documentation
	enumeration	3353	"Agentes de administración tributaria" documentation
	enumeration	3354	"Agentes de servicios de seguridad social" documentation
	enumeration	3355	"Agentes de servicios de expedición de licencias y permisos" documentation
	enumeration	3359	"Inspectores de policía y detectives" documentation
	enumeration	34	"Agentes de la administración pública para la aplicación de la ley y afines no clasificados bajo otros epígrafes" documentation
	enumeration	341	"Profesionales de nivel medio de servicios jurídicos, sociales, culturales y afines" documentation
	enumeration	3411	"Profesionales de nivel medio, de servicios jurídicos, sociales y religiosos" documentation
	enumeration	3412	"Profesionales de nivel medio del derecho y servicios legales y afines" documentation
	enumeration	3413	"Trabajadores y asistentes sociales de nivel medio" documentation
	enumeration	342	"Auxiliares laicos de las religiones" documentation
	enumeration	3421	"Entrenadores de deportes y aptitud física" documentation
	enumeration	3422	"Atletas y deportistas" documentation
	enumeration	3423	"Entrenadores, instructores y árbitros de actividades deportivas" documentation
	enumeration	343	"Instructores de educación física y actividades recreativas" documentation
			"Profesionales de nivel medio en actividades culturales, artísticas y culinarias"

enumeration	3431	documentation "Fotógrafos"
enumeration	3432	documentation "Diseñadores y decoradores de interior"
enumeration	3433	documentation "Técnicos en galerías de arte, museos y bibliotecas"
enumeration	3434	documentation "Chefs"
enumeration	3435	documentation "Otros profesionales de nivel medio en actividades culturales y artísticas"
enumeration	35	documentation "Técnicos de la tecnología de la información y las comunicaciones"
enumeration	351	documentation "Técnicos en operaciones de tecnología de la información y las comunicaciones y asistencia al usuario"
enumeration	3511	documentation "Técnicos en operaciones de tecnología de la información y las comunicaciones"
enumeration	3512	documentation "Técnicos en asistencia al usuario de tecnología de la información y las comunicaciones"
enumeration	3513	documentation "Técnicos en redes y sistemas de computadores"
enumeration	3514	documentation "Técnicos de la Web"
enumeration	352	documentation "Técnicos en telecomunicaciones y radiodifusión"
enumeration	3521	documentation "Técnicos de radiodifusión y grabación audio visual"
enumeration	3522	documentation "Técnicos de ingeniería de las telecomunicaciones"
enumeration	4	documentation "Personal de apoyo administrativo"
enumeration	41	documentation "Oficinistas"
enumeration	411	documentation "Oficinistas generales"
enumeration	4110	documentation "Oficinistas generales"
enumeration	412	documentation "Secretarios (general)"
enumeration	4120	documentation "Secretarios (general)"
enumeration	413	documentation "Operadores de máquinas de oficina"
enumeration	4131	documentation "Operadores de máquinas de procesamiento de texto y mecanógrafos"
enumeration	4132	documentation "Grabadores de datos"
enumeration	42	documentation "Empleados en trato directo con el público"
enumeration	421	documentation "Pagadores y cobradores de ventanilla y afines"
enumeration	4211	documentation "Cajeros de bancos y afines"
enumeration	4212	documentation "Receptores de apuestas y afines"
enumeration	4213	documentation "Prestamistas"
enumeration	4214	documentation "Cobradores y afines"

enumeration	422	documentation	"Empleados de servicios de información al cliente"
enumeration	4221	documentation	"Empleados de agencias de viajes"
enumeration	4222	documentation	"Empleados de centros de llamadas"
enumeration	4223	documentation	"Telefonistas"
enumeration	4224	documentation	"Recepcionistas de hoteles"
enumeration	4225	documentation	"Empleados de ventanillas de informaciones"
enumeration	4226	documentation	"Recepcionistas (general)"
enumeration	4227	documentation	"Entrevistadores de encuestas y de investigaciones de mercados"
enumeration	4229	documentation	"Empleados de servicios de información al cliente no clasificados bajo otros epígrafes"
enumeration	43	documentation	"Empleados contables y encargados del registro de materiales"
enumeration	431	documentation	"Auxiliares contables y financieros"
enumeration	4311	documentation	"Empleados de contabilidad y cálculo de costos"
enumeration	4312	documentation	"Empleados de servicios estadísticos, financieros y de seguros"
enumeration	4313	documentation	"Empleados encargados de las nóminas"
enumeration	432	documentation	"Empleados encargados del registro de materiales y de transportes"
enumeration	4321	documentation	"Empleados de control de abastecimientos e inventario"
enumeration	4322	documentation	"Empleados de servicios de apoyo a la producción"
enumeration	4323	documentation	"Empleados de servicios de transporte"
enumeration	44	documentation	"Otro personal de apoyo administrativo"
enumeration	441	documentation	"Otro personal de apoyo administrativo"
enumeration	4411	documentation	"Empleados de bibliotecas"
enumeration	4412	documentation	"Empleados de servicios de correos"
enumeration	4413	documentation	"Codificadores de datos, correctores de pruebas de imprenta y afines"
enumeration	4414	documentation	"Escribientes públicos y afines"
enumeration	4415	documentation	"Empleados de archivos"
enumeration	4416	documentation	"Empleados del servicio de personal"
enumeration	4419	documentation	"Personal de apoyo administrativo no clasificado bajo otros epígrafes"
enumeration	5	documentation	"Trabajadores de los servicios y vendedores de comercios y mercados"
enumeration	51	documentation	"Trabajadores de los servicios personales"
enumeration	511	documentation	

			"Personal al servicio directo de los pasajeros"
enumeration	5111	documentation	"Auxiliares de servicio de abordó"
enumeration	5112	documentation	"Revisores y cobradores de los transportes públcos"
enumeration	5113	documentation	"Guías de turismo"
enumeration	512	documentation	"Cocineros"
enumeration	5120	documentation	"Cocineros"
enumeration	513	documentation	"Camareros"
enumeration	5131	documentation	"Camareros de mesas"
enumeration	5132	documentation	"Camareros de barra"
enumeration	514	documentation	"Peluqueros, especialistas en tratamientos de belleza y afines"
enumeration	5141	documentation	"Peluqueros"
enumeration	5142	documentation	"Especialistas en tratamientos de belleza y afines"
enumeration	515	documentation	"Supervisores de mantenimiento y limpieza de edificios"
enumeration	5151	documentation	"Supervisores de mantenimiento y limpieza en oficinas, hoteles y otros establecimientos"
enumeration	5152	documentation	"Ecónomos y mayordomos domésticos"
enumeration	5153	documentation	"Conserjes"
enumeration	516	documentation	"Otros trabajadores de servicios personales"
enumeration	5161	documentation	"Astrólogos, adivinadores y afines"
enumeration	5162	documentation	"Acompañantes y ayudantes de cámara"
enumeration	5163	documentation	"Personal de pompas fúnebres y embalsamadores"
enumeration	5164	documentation	"Cuidadores de animales"
enumeration	5165	documentation	"Instructores de autoescuela"
enumeration	5169	documentation	"Trabajadores de servicios personales no clasificados bajo otros epígrafes"
enumeration	52	documentation	"Vendedores"
enumeration	521	documentation	"Vendedores callejeros y de puestos de mercado"
enumeration	5211	documentation	"Vendedores de quioscos y de puestos de mercado"
enumeration	5212	documentation	"Vendedores ambulantes de productos comestibles"
enumeration	522	documentation	"Comerciantes y vendedores de tiendas y almacenes"
enumeration	5221	documentation	"Comerciantes de tiendas"
enumeration	5222	documentation	"Supervisores de tiendas y almacenes"

enumeration	5223	documentation "Asistentes de venta de tiendas y almacenes"
enumeration	523	documentation "Cajeros y expendedores de billetes"
enumeration	5230	documentation "Cajeros y expendedores de billetes"
enumeration	524	documentation "Otros vendedores"
enumeration	5241	documentation "Modelos de moda, arte y publicidad"
enumeration	5242	documentation "Demostradores de tiendas"
enumeration	5243	documentation "Vendedores puerta a puerta"
enumeration	5244	documentation "Vendedores por teléfono"
enumeration	5245	documentation "Expendedores de gasolineras"
enumeration	5246	documentation "Vendedores de comidas al mostrador"
enumeration	5249	documentation "Vendedores no clasificados bajo otros epígrafes"
enumeration	53	documentation "Trabajadores de los cuidados personales"
enumeration	531	documentation "Cuidadores de niños y auxiliares de maestros"
enumeration	5311	documentation "Cuidadores de niños"
enumeration	5312	documentation "Auxiliares de maestros"
enumeration	532	documentation "Trabajadores de los cuidados personales en servicios de salud"
enumeration	5321	documentation "Trabajadores de los cuidados personales en instituciones"
enumeration	5322	documentation "Trabajadores de los cuidados personales a domicilio"
enumeration	5329	documentation "Trabajadores de los cuidados personales en servicios de salud no clasificados bajo otros epígrafes"
enumeration	54	documentation "Personal de los servicios de protección"
enumeration	541	documentation "Personal de los servicios de protección"
enumeration	5411	documentation "Bomberos"
enumeration	5412	documentation "Policías"
enumeration	5413	documentation "Guardianes de prisión"
enumeration	5414	documentation "Guardias de protección"
enumeration	5419	documentation "Personal de los servicios de protección no clasificados bajo otros epígrafes"
enumeration	6	documentation "Agricultores y trabajadores calificados agropecuarios, forestales y pesqueros"
enumeration	61	documentation "Agricultores y trabajadores calificados de explotaciones agropecuarias con destino al mercado"
enumeration	611	documentation "Agricultores y trabajadores calificados de jardines y de cultivos para el"



		mercado"
enumeration	6111	documentation "Agricultores y trabajadores calificados de cultivos extensivos"
enumeration	6112	documentation "Agricultores y trabajadores calificados de plantaciones de árboles y arbustos"
enumeration	6113	documentation "Agricultores y trabajadores calificados de huertas, invernaderos, viveros y jardines"
enumeration	6114	documentation "Agricultores y trabajadores calificados de cultivos mixtos"
enumeration	612	documentation "Criadores y trabajadores pecuarios calificados de la cría de animales para el mercado y afines"
enumeration	6121	documentation "Criadores de ganado"
enumeration	6122	documentation "Avicultores y trabajadores calificados de la avicultura"
enumeration	6123	documentation "Apicultores y sericultores y trabajadores calificados de la apicultura y la sericultura"
enumeration	6129	documentation "Criadores y trabajadores pecuarios calificados de la cría de animales no clasificados bajo otros epígrafes"
enumeration	613	documentation "Productores y trabajadores calificados de explotaciones agropecuarias mixtas cuya producción se destina al mercado"
enumeration	6130	documentation "Productores y trabajadores calificados de explotaciones agropecuarias mixtas cuya producción se destina al mercado"
enumeration	62	documentation "Trabajadores forestales calificados, pescadores y cazadores"
enumeration	621	documentation "Trabajadores forestales calificados y afines"
enumeration	6210	documentation "Trabajadores forestales calificados y afines"
enumeration	622	documentation "Pescadores, cazadores y tramperos"
enumeration	6221	documentation "Trabajadores de explotaciones de acuicultura"
enumeration	6222	documentation "Pescadores de agua dulce y en aguas costeras"
enumeration	6223	documentation "Pescadores de alta mar"
enumeration	6224	documentation "Cazadores y tramperos"
enumeration	63	documentation "Trabajadores agropecuarios, pescadores, cazadores y recolectores de subsistencia"
enumeration	631	documentation "Trabajadores agrícolas de subsistencia"
enumeration	6310	documentation "Trabajadores agrícolas de subsistencia"
enumeration	632	documentation "Trabajadores pecuarios de subsistencia"
enumeration	6320	documentation "Trabajadores pecuarios de subsistencia"
enumeration	633	documentation "Trabajadores agropecuarios de subsistencia"
enumeration	6330	documentation "Trabajadores agropecuarios de subsistencia"

enumeration	634	documentation "Pescadores, cazadores, tramperos y recolectores de subsistencia"
enumeration	6340	documentation "Pescadores, cazadores, tramperos y recolectores de subsistencia"
enumeration	7	documentation "Oficiales, operarios y artesanos de artes mecánicas y de otros oficios"
enumeration	71	documentation "Oficiales y operarios de la construcción excluyendo electricistas"
enumeration	711	documentation "Oficiales y operarios de la construcción (obra gruesa) y afines"
enumeration	7111	documentation "Constructores de casas"
enumeration	7112	documentation "Albañiles"
enumeration	7113	documentation "Mamposteros, tronzadores, labrantes y grabadores de piedra"
enumeration	7114	documentation "Operarios en cemento armado, enfoscadores y afines"
enumeration	7115	documentation "Carpinteros de armar y de obra blanca"
enumeration	7119	documentation "Oficiales y operarios de la construcción (obra gruesa) y afines no clasificados bajo otros epígrafes"
enumeration	712	documentation "Oficiales y operarios de la construcción (trabajos de acabado) y afines"
enumeration	7121	documentation "Techadores"
enumeration	7122	documentation "Parqueteros y colocadores de suelos"
enumeration	7123	documentation "Revocadores"
enumeration	7124	documentation "Instaladores de material aislante y de insonorización"
enumeration	7125	documentation "Cristaleros"
enumeration	7126	documentation "Fontaneros e instaladores de tuberías"
enumeration	7127	documentation "Mecánicos-montadores de instalaciones de refrigeración y climatización"
enumeration	713	documentation "Pintores, limpiadores de fachadas y afines"
enumeration	7131	documentation "Pintores y empapeladores"
enumeration	7132	documentation "Barnizadores y afines"
enumeration	7133	documentation "Limpiadores de fachadas y deshollinadores"
enumeration	72	documentation "Oficiales y operarios de la metalurgia, la construcción mecánica y afines"
enumeration	721	documentation "Moldeadores, soldadores, chapistas, caldereros, montadores de estructuras metálicas y afines"
enumeration	7211	documentation "Moldeadores y macheros"
enumeration	7212	documentation "Soldadores y oxicortadores"
enumeration	7213	documentation "Chapistas y caldereros"
enumeration	7214	documentation "Montadores de estructuras metálicas"

enumeration	7215	documentation "Aparejadores y empalmadores de cables"
enumeration	722	documentation "Herreros, herramentistas y afines"
enumeration	7221	documentation "Herreros y forjadores"
enumeration	7222	documentation "Herramentistas y afines"
enumeration	7223	documentation "Reguladores y operadores de máquinas herramientas"
enumeration	7224	documentation "Pulidores de metales y afiladores de herramientas"
enumeration	723	documentation "Mecánicos y reparadores de máquinas"
enumeration	7231	documentation "Mecánicos y reparadores de vehículos de motor"
enumeration	7232	documentation "Mecánicos y reparadores de motores de avión"
enumeration	7233	documentation "Mecánicos y reparadores de máquinas agrícolas e industriales"
enumeration	7234	documentation "Reparadores de bicicletas y afines"
enumeration	73	documentation "Artesanos y operarios de las artes gráficas"
enumeration	731	documentation "Artesanos"
enumeration	7311	documentation "Mecánicos y reparadores de instrumentos de precisión"
enumeration	7312	documentation "Fabricantes y afinadores de instrumentos musicales"
enumeration	7313	documentation "Joyereros, orfebres y plateros"
enumeration	7314	documentation "Alfareros y afines (barro, arcilla y abrasivos)"
enumeration	7315	documentation "Sopladores, modeladores, laminadores, cortadores y pulidores de vidrio"
enumeration	7316	documentation "Redactores de carteles, pintores decorativos y grabadores"
enumeration	7317	documentation "Artesanos en madera, cestería y materiales similares"
enumeration	7318	documentation "Artesanos de los tejidos, el cuero y materiales similares"
enumeration	7319	documentation "Artesanos no clasificados bajo otros epígrafes"
enumeration	732	documentation "Oficiales y operarios de las artes gráficas"
enumeration	7321	documentation "Cajistas, tipógrafos y afines"
enumeration	7322	documentation "Impresores"
enumeration	7323	documentation "Encuadernadores y afines"
enumeration	74	documentation "Trabajadores especializados en electricidad y la electrotecnología"
enumeration	741	documentation "Instaladores y reparadores de equipos eléctricos"
enumeration	7411	documentation "Electricistas de obras y afines"
enumeration	7412	documentation "Mecánicos y ajustadores electricistas"

enumeration	7413	documentation "Instaladores y reparadores de líneas eléctricas"
enumeration	742	documentation "Instaladores y reparadores de equipos electrónicos y de telecomunicaciones"
enumeration	7421	documentation "Mecánicos y reparadores en electrónica"
enumeration	7422	documentation "Instaladores y reparadores en tecnología de la información y las comunicaciones"
enumeration	75	documentation "Operarios y oficiales de procesamiento de alimentos, de la confección, ebanistas, otros artesanos y afines"
enumeration	751	documentation "Oficiales y operarios de procesamiento de alimentos y afines"
enumeration	7511	documentation "Carniceros, pescaderos y afines"
enumeration	7512	documentation "Panaderos, pasteleros y confiteros"
enumeration	7513	documentation "Operarios de la elaboración de productos lácteos"
enumeration	7514	documentation "Operarios de la conservación de frutas, legumbres, verduras y afines"
enumeration	7515	documentation "Catadores y clasificadores de alimentos y bebidas"
enumeration	7516	documentation "Preparadores y elaboradores de tabaco y sus productos"
enumeration	752	documentation "Oficiales y operarios del tratamiento de la madera, ebanistas y afines"
enumeration	7521	documentation "Operarios del tratamiento de la madera"
enumeration	7522	documentation "Ebanistas y afines"
enumeration	7523	documentation "Reguladores y operadores de máquinas de labrar madera"
enumeration	753	documentation "Oficiales y operarios de la confección y afines"
enumeration	7531	documentation "Sastres, modistos, peleteros y sombrereros"
enumeration	7532	documentation "Patronistas y cortadores de tela y afines"
enumeration	7533	documentation "Costureros, bordadores y afines"
enumeration	7534	documentation "Tapiceros, colchoneros y afines"
enumeration	7535	documentation "Apelambradores, pellejeros y curtidores"
enumeration	7536	documentation "Zapateros y afines"
enumeration	754	documentation "Otros oficiales, operarios y artesanos de artes mecánicas y de otros oficios"
enumeration	7541	documentation "Buzos"
enumeration	7542	documentation "Dinamiteros y pegadores"
enumeration	7543	documentation "Clasificadores y probadores de productos (excluyendo alimentos y bebidas)"
enumeration	7544	documentation "Fumigadores y otros controladores de plagas y malas hierbas"
enumeration	7549	documentation "Oficiales, operarios y artesanos de artes mecánicas y de otros oficios no"

		clasificados bajo otros epígrafes"
enumeration	8	documentation
		"Operadores de instalaciones y máquinas y ensambladores"
enumeration	81	documentation
		"Operadores de instalaciones fijas y máquinas"
enumeration	811	documentation
		"Operadores de instalaciones mineras y de extracción y procesamiento de minerales"
enumeration	8111	documentation
		"Mineros y operadores de instalaciones mineras"
enumeration	8112	documentation
		"Operadores de instalaciones de procesamiento de minerales y rocas"
enumeration	8113	documentation
		"Perforadores y sondistas de pozos y afines"
enumeration	8114	documentation
		"Operadores de máquinas para fabricar cemento y otros productos minerales"
enumeration	812	documentation
		"Operadores de instalaciones de procesamiento y recubridoras de metales"
enumeration	8121	documentation
		"Operadores de instalaciones de procesamiento de metales"
enumeration	8122	documentation
		"Operadores de máquinas pulidoras, galvanizadoras y recubridoras de metales"
enumeration	813	documentation
		"Operadores de instalaciones y máquinas de productos químicos y fotográficos"
enumeration	8131	documentation
		"Operadores de plantas y máquinas de productos químicos"
enumeration	8132	documentation
		"Operadores de máquinas para fabricar productos fotográficos"
enumeration	814	documentation
		"Operadores de máquinas para fabricar productos de caucho, de papel y de material plástico"
enumeration	8141	documentation
		"Operadores de máquinas para fabricar productos de caucho"
enumeration	8142	documentation
		"Operadores de máquinas para fabricar productos de material plástico"
enumeration	8143	documentation
		"Operadores de máquinas para fabricar productos de papel"
enumeration	815	documentation
		"Operadores de máquinas para fabricar productos textiles y artículos de piel y cuero"
enumeration	8151	documentation
		"Operadores de máquinas de preparación de fibras, hilado y devanado"
enumeration	8152	documentation
		"Operadores de telares y otras máquinas tejedoras"
enumeration	8153	documentation
		"Operadores de máquinas de coser"
enumeration	8154	documentation
		"Operadores de máquinas de blanqueamiento, teñido y limpieza de tejidos"
enumeration	8155	documentation
		"Operadores de máquinas de tratamiento de pieles y cueros"
enumeration	8156	documentation
		"Operadores de máquinas para la fabricación de calzado y afines"
enumeration	8157	documentation
		"Operadores de máquinas lavarropas"
enumeration	8159	documentation
		"Operadores de máquinas para fabricar productos textiles y artículos de piel y cuero no clasificados bajo otros epígrafes"
enumeration	816	documentation
		"Operadores de máquinas para elaborar alimentos y productos afines"
enumeration	8160	documentation

enumeration	817	"Operadores de máquinas para elaborar alimentos y productos afines" documentation
enumeration	8171	"Operadores de instalaciones para la preparación de papel y de procesamiento de la madera" documentation
enumeration	8172	"Operadores de instalaciones para la preparación de pasta para papel y papel" documentation
enumeration	818	"Operadores de instalaciones de procesamiento de la madera" documentation
enumeration	8181	"Otros operadores de máquinas y de instalaciones fijas" documentation
enumeration	8182	"Operadores de instalaciones de vidriería y cerámica" documentation
enumeration	8183	"Operadores de máquinas de vapor y calderas" documentation
enumeration	8189	"Operadores de máquinas de embalaje, embotellamiento y etiquetado" documentation
enumeration	82	"Operadores de máquinas y de instalaciones fijas no clasificados bajo otros epígrafes" documentation
enumeration	821	"Ensambladores" documentation
enumeration	8211	"Ensambladores" documentation
enumeration	8212	"Ensambladores de maquinaria mecánica" documentation
enumeration	8219	"Ensambladores de equipos eléctricos y electrónicos" documentation
enumeration	83	"Ensambladores no clasificados bajo otros epígrafes" documentation
enumeration	831	"Conductores de vehículos y operadores de equipos pesados móviles" documentation
enumeration	8311	"Maquinistas de locomotoras y afines" documentation
enumeration	8312	"Maquinistas de locomotoras" documentation
enumeration	832	"Guardafrenos, guardagujas y agentes de maniobras" documentation
enumeration	8321	"Conductores de automóviles, camionetas y motocicletas" documentation
enumeration	8322	"Conductores de motocicletas" documentation
enumeration	833	"Conductores de automóviles, taxis y camionetas" documentation
enumeration	8331	"Conductores de camiones pesados y autobuses" documentation
enumeration	8332	"Conductores de autobuses y tranvías" documentation
enumeration	834	"Conductores de camiones pesados" documentation
enumeration	8341	"Operadores de equipos pesados móviles" documentation
enumeration	8342	"Operadores de maquinaria agrícola y forestal móvil" documentation
enumeration	8343	"Operadores de máquinas de movimiento de tierras y afines" documentation
enumeration	8344	"Operadores de grúas, aparatos elevadores y afines" documentation
enumeration	835	"Operadores de autoelevadoras" documentation

	enumeration	8350	"Marineros de cubierta y afines"
			documentation
	enumeration	9	"Marineros de cubierta y afines"
			documentation
	enumeration	91	"Ocupaciones elementales"
			documentation
	enumeration	911	"Limpiadores y asistentes"
			documentation
	enumeration	9111	"Limpiadores y asistentes domésticos de hoteles y oficinas"
			documentation
	enumeration	9112	"Limpiadores y asistentes domésticos"
			documentation
	enumeration	912	"Limpiadores y asistentes de oficinas, hoteles y otros establecimientos"
			documentation
	enumeration	9121	"Limpiadores de vehículos, ventanas, ropa y otra limpieza a mano"
			documentation
	enumeration	9122	"Lavaderos y planchadores manuales"
			documentation
	enumeration	9123	"Lavadores de vehículos"
			documentation
	enumeration	9129	"Lavadores de ventanas"
			documentation
	enumeration	92	"Otro personal de limpieza"
			documentation
	enumeration	921	"Peones agropecuarios, pesqueros y forestales"
			documentation
	enumeration	9211	"Peones agropecuarios, pesqueros y forestales"
			documentation
	enumeration	9212	"Peones de explotaciones agrícolas"
			documentation
	enumeration	9213	"Peones de explotaciones ganaderas"
			documentation
	enumeration	9214	"Peones de explotaciones de cultivos mixtos y ganaderos"
			documentation
	enumeration	9215	"Peones de jardinería y horticultura"
			documentation
	enumeration	9216	"Peones forestales"
			documentation
	enumeration	93	"Peones de pesca y acuicultura"
			documentation
	enumeration	931	"Peones de la minería, la construcción, la industria manufacturera y el transporte"
			documentation
	enumeration	9311	"Peones de la minería y la construcción"
			documentation
	enumeration	9312	"Peones de minas y canteras"
			documentation
	enumeration	9313	"Peones de obras públicas y mantenimiento"
			documentation
	enumeration	932	"Peones de la construcción de edificios"
			documentation
	enumeration	9321	"Peones de la industria manufacturera"
			documentation
	enumeration	9329	"Empacadores manuales"
			documentation
	enumeration	933	"Peones de la industria manufacturera no clasificados bajo otros epígrafes"
			documentation
	enumeration	9331	"Peones del transporte y almacenamiento"
			documentation
	enumeration	9331	"Conductores de vehículos accionados a pedal o a brazo"

enumeration	9332	documentation	"Conductores de vehículos y máquinas de tracción animal"
enumeration	9333	documentation	"Peones de carga"
enumeration	9334	documentation	"Reponedores de estanterías"
enumeration	94	documentation	"Ayudantes de preparación de alimentos"
enumeration	941	documentation	"Ayudantes de preparación de alimentos"
enumeration	9411	documentation	"Cocineros de comidas rápidas"
enumeration	9412	documentation	"Ayudantes de cocina"
enumeration	95	documentation	"Vendedores ambulantes de servicios y afines"
enumeration	951	documentation	"Trabajadores ambulantes de servicios y afines"
enumeration	9510	documentation	"Trabajadores ambulantes de servicios y afines"
enumeration	952	documentation	"Vendedores ambulantes (excluyendo de comida)"
enumeration	9520	documentation	"Vendedores ambulantes (excluyendo de comida)"
enumeration	96	documentation	"Recolectores de desechos y otras ocupaciones elementales"
enumeration	961	documentation	"Recolectores de desechos"
enumeration	9611	documentation	"Recolectores de basura y material reciclable"
enumeration	9612	documentation	"Clasificadores de desechos"
enumeration	9613	documentation	"Barrenderos y afines"
enumeration	962	documentation	"Otras ocupaciones elementales"
enumeration	9621	documentation	"Mensajeros, mandaderos, maletteros y repartidores"
enumeration	9622	documentation	"Personas que realizan trabajos varios"
enumeration	9623	documentation	"Recolectores de dinero en aparatos de venta automática y lectores de medidores"
enumeration	9624	documentation	"Acarreadores de agua y recolectores de leña"
enumeration	9629	documentation	"Ocupaciones elementales no clasificadas bajo otros epígrafes"
enumeration	99	documentation	"SILICE - Ocupaciones con exposición a sílice"
enumeration	9901	documentation	"SILICE - Operario de Limpiadora a presión"
enumeration	9902	documentation	"SILICE - Operador Chancador"
enumeration	9903	documentation	"SILICE - Perforador de Rocas"
enumeration	9904	documentation	"SILICE - Pulidor de piezas que contienen sílice"
enumeration	9905	documentation	"SILICE - Lijador de piezas que contienen sílice"
enumeration	9906	documentation	



	enumeration 9907	"SILICE - Fabricación de pastelones y cerámicas"
		documentation
	enumeration 9908	"SILICE - Albañil colocador de ladrillos"
		documentation
	enumeration 9909	"SILICE - Laboratorista dental"
		documentation
	enumeration 9910	"SILICE - Mecánicos de mantención de sistema de captación de polvo"
		documentation
	enumeration 9911	"SILICE - Envasador"
		documentation
	enumeration 9912	"SILICE - Operador molino"
		documentation
	enumeration 9913	"SILICE - Operador harnero"
		documentation
	enumeration 9914	"SILICE - Aseador"
		documentation
	enumeration 9915	"SILICE - Operador laminadora"
		documentation
	enumeration 9916	"SILICE - Operador maquinaria pesada"
		documentation
	enumeration 9917	"SILICE - Operario molde en fundición"
		documentation
	enumeration 9918	"SILICE - Astilleros"
		documentation
	enumeration 9919	"SILICE - Tallador y pulidor de vidrios"
		documentation
	enumeration 9920	"SILICE - Mármolero"
		documentation
	enumeration 0	"SILICE - Concretero"
		documentation
	enumeration 01	"Ocupaciones militares"
		documentation
	enumeration 011	"Oficiales de las fuerzas armadas"
		documentation
	enumeration 0110	"Oficiales de las fuerzas armadas"
		documentation
	enumeration 02	"Oficiales de las fuerzas armadas"
		documentation
	enumeration 021	"Suboficiales de las fuerzas armadas"
		documentation
	enumeration 0210	"Suboficiales de las fuerzas armadas"
		documentation
	enumeration 03	"Suboficiales de las fuerzas armadas"
		documentation
	enumeration 031	"Otros miembros de las fuerzas armadas"
		documentation
	enumeration 0310	"Otros miembros de las fuerzas armadas"
		documentation
annotation	documentation	Es el código del CIUO.
source	<pre>&lt;xs:element name="codigo" type="t:STCIUO"&gt;   &lt;xs:annotation&gt;     &lt;xs:documentation&gt;Es el código del CIUO.&lt;/xs:documentation&gt;   &lt;/xs:annotation&gt; &lt;/xs:element&gt;</pre>	

element **CTCIUO/descripcion**

diagram										
namespace	http://www.suseso.cl/FUI/Types									
type	<a href="#">t:STTexto</a>									
properties	content simple									
facets	<table border="1"> <thead> <tr> <th>Kind</th> <th>Value</th> <th>Annotation</th> </tr> </thead> <tbody> <tr> <td>minLength</td> <td>1</td> <td></td> </tr> <tr> <td>whiteSpace</td> <td>collapse</td> <td></td> </tr> </tbody> </table>	Kind	Value	Annotation	minLength	1		whiteSpace	collapse	
Kind	Value	Annotation								
minLength	1									
whiteSpace	collapse									
annotation	documentation Es la descripción del CIUO.									
source	<pre>&lt;xs:element name="descripcion" type="t:STTexto"&gt;   &lt;xs:annotation&gt;     &lt;xs:documentation&gt;Es la descripción del CIUO.&lt;/xs:documentation&gt;   &lt;/xs:annotation&gt; &lt;/xs:element&gt;</pre>									

complexType **CTCOMPIN**

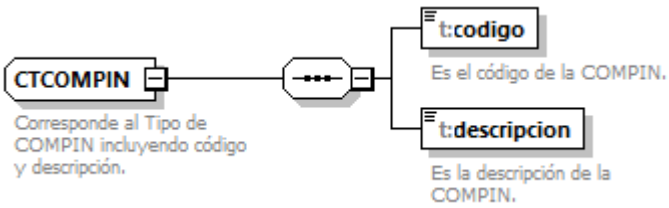
diagram	
namespace	http://www.suseso.cl/FUI/Types
children	<a href="#">t:codigo</a> <a href="#">t:descripcion</a>
used by	elements <a href="#">ZonaE/COMPIN</a> <a href="#">CTReclamado/compin</a> <a href="#">CTLicenciaMedica/compin</a> <a href="#">CTLicenciaMedica/reclamado</a>
annotation	documentation Corresponde al Tipo de COMPIN incluyendo código y descripción.
source	<pre>&lt;xs:complexType name="CTCOMPIN"&gt;   &lt;xs:annotation&gt;     &lt;xs:documentation&gt;Corresponde al Tipo de COMPIN incluyendo código y     descripción.&lt;/xs:documentation&gt;   &lt;/xs:annotation&gt;   &lt;xs:sequence&gt;     &lt;xs:element name="codigo" type="t:STCOMPIN"&gt;       &lt;xs:annotation&gt;         &lt;xs:documentation&gt;Es el código de la COMPIN.&lt;/xs:documentation&gt;       &lt;/xs:annotation&gt;     &lt;/xs:element&gt;     &lt;xs:element name="descripcion" type="t:STTexto"&gt;       &lt;xs:annotation&gt;         &lt;xs:documentation&gt;Es la descripción de la         COMPIN.&lt;/xs:documentation&gt;       &lt;/xs:annotation&gt;     &lt;/xs:element&gt;   &lt;/xs:sequence&gt; &lt;/xs:complexType&gt;</pre>

```

</xs:annotation>
</xs:element>
</xs:sequence>
</xs:complexType>

```

element **CTCOMPIN/codigo**

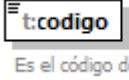
diagram			
namespace	http://www.suseso.cl/FUI/Types		
type	<b>t:STCOMPIN</b>		
properties	content simple		
facets	Kind	Value	Annotation
	enumeration	50101	documentation COMPIN REGIÓN DE ARICA Y PARINACOTA
	enumeration	50102	documentation COMPIN REGIÓN DE TARAPACÁ
	enumeration	50103	documentation COMISION DE MEDICINA PREVENTIVA E INVALIDEZ IQUIQUE
	enumeration	50104	documentation COMPIN REGIÓN DE ANTOFAGASTA
	enumeration	50105	documentation COMPIN REGIÓN DE ATACAMA
	enumeration	50106	documentation COMPIN REGIÓN DE COQUIMBO
	enumeration	50107	documentation COMPIN REGIÓN DE VALPARAÍSO
	enumeration	50108	documentation SUBCOMISIÓN VALPARAÍSO - COMPIN REGIÓN DE VALPARAÍSO
	enumeration	50109	documentation SUBCOMISIÓN VIÑA DEL MAR - QUILLOTA - COMPIN REGIÓN DE VALPARAÍSO
	enumeration	50110	documentation SUBCOMISIÓN ACONCAGUA - COMPIN REGIÓN DE VALPARAÍSO
	enumeration	50111	documentation COMPIN REGIÓN DE O'HIGGINS
	enumeration	50112	documentation COMPIN REGIÓN DEL MAULE
	enumeration	50113	documentation COMPIN REGIÓN DEL BÍO BÍO
	enumeration	50114	documentation SUBCOMISIÓN ÑUBLE - COMPIN REGIÓN DEL BÍO BÍO
	enumeration	50115	documentation SUBCOMISION CONCEPCIÓN - COMPIN REGIÓN DEL BÍO BÍO
	enumeration	50116	documentation SUBCOMISIÓN ARAUCO - COMPIN REGIÓN DEL BÍO BÍO
	enumeration	50117	documentation SUBCOMISIÓN BÍO BÍO - COMPIN REGIÓN DEL BÍO BÍO
	enumeration	50118	documentation COMPIN REGIÓN DE LA ARAUCANÍA
	enumeration	50119	documentation SUBCOMISIÓN CAUTÍN - COMPIN REGIÓN DE LA ARAUCANÍA
	enumeration	50120	documentation SUBCOMISIÓN MALLECO - COMPIN REGIÓN DE LA ARAUCANÍA
	enumeration	50121	documentation

	enumeration 50122	COMPIN REGION DE LOS RÍOS documentation SUBCOMISIÓN VALDIVIA - COMPIN REGIÓN DE LOS RÍOS
	enumeration 50123	documentation COMPIN REGIÓN DE LOS LAGOS
	enumeration 50124	documentation SUBCOMISIÓN LLANQUIHUE Y PALENA - COMPIN REGIÓN DE LOS LAGOS
	enumeration 50125	documentation SUBCOMISIÓN OSORNO - COMPIN REGIÓN DE LOS LAGOS
	enumeration 50126	documentation SUBCOMISIÓN OSORNO - COMPIN REGIÓN DE LOS LAGOS
	enumeration 50127	documentation SUBCOMISIÓN CHILOE- COMPIN REGIÓN DE LOS LAGOS
	enumeration 50128	documentation COMPIN REGIÓN DE AYSÉN DEL GENERAL CARLOS IBAÑEZ DEL CAMPO
	enumeration 50129	documentation COMPIN REGIÓN DE MAGALLANES Y DE LA ANTÁRTICA CHILENA
	enumeration 50130	documentation COMPIN REGIÓN METROPOLITANA
	enumeration 50131	documentation SUBCOMISIÓN SUR ORIENTE - COMPIN REGIÓN METROPOLITANA
	enumeration 50132	documentation SUBCOMISIÓN SUR - COMPIN REGIÓN METROPOLITANA
	enumeration 50133	documentation SUBCOMISIÓN ORIENTE - COMPIN REGIÓN METROPOLITANA
	enumeration 50134	documentation SUBCOMISIÓN NORTE - COMPIN REGIÓN METROPOLITANA
	enumeration 50135	documentation SUBCOMISIÓN PONIENTE - COMPIN REGIÓN METROPOLITANA
	enumeration 50136	documentation OTRAS
annotation		documentation Es el código de la COMPIN.
source		<pre>&lt;xs:element name="codigo" type="t:STCOMPIN"&gt;   &lt;xs:annotation&gt;     &lt;xs:documentation&gt;Es el código de la COMPIN.&lt;/xs:documentation&gt;   &lt;/xs:annotation&gt; &lt;/xs:element&gt;</pre>

#### element **CTCOMPIN/descripcion**

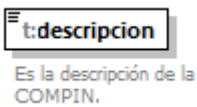
diagram										
namespace	http://www.suseso.cl/FUI/Types									
type	<a href="#">t:STTexto</a>									
properties	content simple									
facets	<table border="1"> <thead> <tr> <th>Kind</th> <th>Value</th> <th>Annotation</th> </tr> </thead> <tbody> <tr> <td>minLength</td> <td>1</td> <td></td> </tr> <tr> <td>whiteSpace</td> <td>collapse</td> <td></td> </tr> </tbody> </table>	Kind	Value	Annotation	minLength	1		whiteSpace	collapse	
Kind	Value	Annotation								
minLength	1									
whiteSpace	collapse									
annotation	documentation Es la descripción de la COMPIN.									

source	<pre>&lt;xs:element name="descripcion" type="t:STTexto"&gt;   &lt;xs:annotation&gt;     &lt;xs:documentation&gt;Es la descripción de la     COMPIN.&lt;/xs:documentation&gt;   &lt;/xs:annotation&gt; &lt;/xs:element&gt;</pre>
--------	---

### complexType **CTComuna**

diagram	
namespace	http://www.suseso.cl/FUI/Types
children	<a href="#">t:codigo</a> <a href="#">t:descripcion</a>
used by	element <a href="#">CTDireccion/comuna</a>
annotation	documentation Corresponde a la comuna de una dirección incluyendo código y descripción.
source	<pre>&lt;xs:complexType name="CTComuna"&gt;   &lt;xs:annotation&gt;     &lt;xs:documentation&gt;Corresponde a la comuna de una dirección     incluyendo código y descripción.&lt;/xs:documentation&gt;   &lt;/xs:annotation&gt;   &lt;xs:sequence&gt;     &lt;xs:element name="codigo" type="t:STCodigoComuna"&gt;       &lt;xs:annotation&gt;         &lt;xs:documentation&gt;Es el código de comuna a la cuál corresponde         una dirección.&lt;/xs:documentation&gt;       &lt;/xs:annotation&gt;     &lt;/xs:element&gt;     &lt;xs:element name="descripcion" type="t:STTexto"&gt;       &lt;xs:annotation&gt;         &lt;xs:documentation&gt;Es la descripción del código comuna a la cuál         corresponde una dirección.&lt;/xs:documentation&gt;       &lt;/xs:annotation&gt;     &lt;/xs:element&gt;   &lt;/xs:sequence&gt; &lt;/xs:complexType&gt;</pre>

element **CTComuna/codigo**

diagram			
namespace	http://www.suseso.cl/FUI/Types		
type	<a href="#">t:STCodigoComuna</a>		
properties	content simple		
facets	Kind	Value	Annotation
	enumeration	16102	documentation Bulnes
	enumeration	16202	documentation Cobquecura
	enumeration	16203	documentation Coelemu
	enumeration	16302	documentation Coihueco
	enumeration	16103	documentation Chillán Viejo
	enumeration	16104	documentation El Carmen
	enumeration	16204	documentation Ninhue
	enumeration	16303	documentation Ñiquén
	enumeration	16105	documentation Pemuco
	enumeration	16106	documentation Pinto
	enumeration	16205	documentation Portezuelo
	enumeration	16107	documentation Quillón
	enumeration	16201	documentation Quirihue
	enumeration	16206	documentation Ránquil
	enumeration	16301	documentation San Carlos
	enumeration	16304	documentation San Fabián
	enumeration	16108	documentation San Ignacio
	enumeration	16305	documentation San Nicolás
	enumeration	16207	documentation Treguaco
	enumeration	16109	documentation Yungay
	enumeration	15101	documentation Arica
	enumeration	15102	documentation Camarones
	enumeration	15201	documentation Putre

enumeration	15202	documentation General Lagos
enumeration	01101	documentation Iquique
enumeration	01107	documentation Alto Hospicio
enumeration	01401	documentation Pozo Almonte
enumeration	01402	documentation Camiña
enumeration	01403	documentation Colchane
enumeration	01404	documentation Huara
enumeration	01405	documentation Pica
enumeration	02101	documentation Antofagasta
enumeration	02102	documentation Mejillones
enumeration	02103	documentation Sierra Gorda
enumeration	02104	documentation Taltal
enumeration	02201	documentation Calama
enumeration	02202	documentation Ollagüe
enumeration	02203	documentation San Pedro de Atacama
enumeration	02301	documentation Tocopilla
enumeration	02302	documentation María Elena
enumeration	03101	documentation Copiapó
enumeration	03102	documentation Caldera
enumeration	03103	documentation Tierra Amarilla
enumeration	03201	documentation Chañaral
enumeration	03202	documentation Diego de Almagro
enumeration	03301	documentation Vallenar
enumeration	03302	documentation Alto del Carmen
enumeration	03303	documentation Freirina
enumeration	03304	documentation Huasco
enumeration	04101	documentation La Serena
enumeration	04102	documentation Coquimbo
enumeration	04103	documentation Andacollo
enumeration	04104	documentation La Higuera

enumeration	04105	documentation Paiguano
enumeration	04106	documentation Vicuña
enumeration	04201	documentation Illapel
enumeration	04202	documentation Canela
enumeration	04203	documentation Los Vilos
enumeration	04204	documentation Salamanca
enumeration	04301	documentation Ovalle
enumeration	04302	documentation Combarbalá
enumeration	04303	documentation Monte Patria
enumeration	04304	documentation Punitaqui
enumeration	04305	documentation Río Hurtado
enumeration	05101	documentation Valparaíso
enumeration	05102	documentation Casablanca
enumeration	05103	documentation Concón
enumeration	05104	documentation Juan Fernández
enumeration	05105	documentation Puchuncaví
enumeration	05106	documentation Quilpué
enumeration	05107	documentation Uso desaconsejado, utilizar código 05801
enumeration	05108	documentation Quintero
enumeration	05109	documentation Villa Alemana
enumeration	05109	documentation Uso desaconsejado, utilizar código 05804
enumeration	05201	documentation Viña del Mar
enumeration	05301	documentation Isla de Pascua
enumeration	05302	documentation Los Andes
enumeration	05303	documentation Calle Larga
enumeration	05304	documentation Rinconada
enumeration	05401	documentation San Esteban
enumeration	05402	documentation La Ligua
enumeration	05403	documentation Cabildo
enumeration	05403	documentation Papudo



enumeration	05404	documentation Petorca
enumeration	05405	documentation Zapallar
enumeration	05501	documentation Quillota
enumeration	05502	documentation Calera
enumeration	05503	documentation Hijuelas
enumeration	05504	documentation La Cruz
enumeration	05505	documentation Limache
		documentation Uso desaconsejado, utilizar código 05802
enumeration	05506	documentation Nogales
enumeration	05507	documentation Olmué
		documentation Uso desaconsejado, utilizar código 05803
enumeration	05601	documentation San Antonio
enumeration	05602	documentation Algarrobo
enumeration	05603	documentation Cartagena
enumeration	05604	documentation El Quisco
enumeration	05605	documentation El Tabo
enumeration	05606	documentation Santo Domingo
enumeration	05701	documentation San Felipe
enumeration	05702	documentation Catemu
enumeration	05703	documentation Llaillay
enumeration	05704	documentation Panquehue
enumeration	05705	documentation Putando
enumeration	05706	documentation Santa María
enumeration	05801	documentation Quilpué
enumeration	05802	documentation Limache
enumeration	05803	documentation Olmué
enumeration	05804	documentation Villa Alemana
enumeration	06101	documentation Rancagua
enumeration	06102	documentation Codegua
enumeration	06103	documentation Coinco

enumeration	06104	documentation	Coltauco
enumeration	06105	documentation	Doñihue
enumeration	06106	documentation	Graneros
enumeration	06107	documentation	Las Cabras
enumeration	06108	documentation	Machalí
enumeration	06109	documentation	Malloa
enumeration	06110	documentation	Mostazal
enumeration	06111	documentation	Olivar
enumeration	06112	documentation	Peumo
enumeration	06113	documentation	Pichidegua
enumeration	06114	documentation	Quinta de Tilcoco
enumeration	06115	documentation	Rengo
enumeration	06116	documentation	Requínoa
enumeration	06117	documentation	San Vicente
enumeration	06201	documentation	Pichilemu
enumeration	06202	documentation	La Estrella
enumeration	06203	documentation	Litueche
enumeration	06204	documentation	Marchihue
enumeration	06205	documentation	Navidad
enumeration	06206	documentation	Paredones
enumeration	06301	documentation	San Fernando
enumeration	06302	documentation	Chépica
enumeration	06303	documentation	Chimbarongo
enumeration	06304	documentation	Lolol
enumeration	06305	documentation	Nancagua
enumeration	06306	documentation	Palmilla
enumeration	06307	documentation	Peralillo
enumeration	06308	documentation	Placilla
enumeration	06309	documentation	Pumanque
enumeration	06310	documentation	Santa Cruz

enumeration	07101	documentation	Talca
enumeration	07102	documentation	Constitución
enumeration	07103	documentation	Curepto
enumeration	07104	documentation	Empedrado
enumeration	07105	documentation	Maule
enumeration	07106	documentation	Pelarco
enumeration	07107	documentation	Pencahue
enumeration	07108	documentation	Río Claro
enumeration	07109	documentation	San Clemente
enumeration	07110	documentation	San Rafael
enumeration	07201	documentation	Cauquenes
enumeration	07202	documentation	Chanco
enumeration	07203	documentation	Pelluhue
enumeration	07301	documentation	Curicó
enumeration	07302	documentation	Hualañé
enumeration	07303	documentation	Licantén
enumeration	07304	documentation	Molina
enumeration	07305	documentation	Rauco
enumeration	07306	documentation	Romeral
enumeration	07307	documentation	Sagrada Familia
enumeration	07308	documentation	Teno
enumeration	07309	documentation	Vichuquén
enumeration	07401	documentation	Linares
enumeration	07402	documentation	Colbún
enumeration	07403	documentation	Longaví
enumeration	07404	documentation	Parral
enumeration	07405	documentation	Retiro
enumeration	07406	documentation	San Javier
enumeration	07407	documentation	Villa Alegre
enumeration	07408	documentation	Yerbas Buenas

enumeration	08101	documentación Concepción
enumeration	08102	documentación Coronel
enumeration	08103	documentación Chiguayante
enumeration	08104	documentación Florida
enumeration	08105	documentación Hualqui
enumeration	08106	documentación Lota
enumeration	08107	documentación Penco
enumeration	08108	documentación San Pedro de la Paz
enumeration	08109	documentación Santa Juana
enumeration	08110	documentación Talcahuano
enumeration	08111	documentación Tomé
enumeration	08112	documentación Hualpén
enumeration	08201	documentación Lebu
enumeration	08202	documentación Arauco
enumeration	08203	documentación Cañete
enumeration	08204	documentación Contulmo
enumeration	08205	documentación Curanilahue
enumeration	08206	documentación Los Alamos
enumeration	08207	documentación Tirúa
enumeration	08301	documentación Los Angeles
enumeration	08302	documentación Antuco
enumeration	08303	documentación Cabrero
enumeration	08304	documentación Laja
enumeration	08305	documentación Mulchén
enumeration	08306	documentación Nacimiento
enumeration	08307	documentación Negrete
enumeration	08308	documentación Quilaco
enumeration	08309	documentación Quilleco
enumeration	08310	documentación San Rosendo
enumeration	08311	documentación Santa Bárbara

enumeration	08312	documentation Tucapel
enumeration	08313	documentation Yumbel
enumeration	08314	documentation Alto Biobío
enumeration	08401	documentation Chillán
enumeration	08402	documentation Bulnes
enumeration	08403	documentation Cobquecura
enumeration	08404	documentation Coelemu
enumeration	08405	documentation Coihueco
enumeration	08406	documentation Chillán Viejo
enumeration	08407	documentation El Carmen
enumeration	08408	documentation Ninhue
enumeration	08409	documentation Ñiquén
enumeration	08410	documentation Pemuco
enumeration	08411	documentation Pinto
enumeration	08412	documentation Portezuelo
enumeration	08413	documentation Quillón
enumeration	08414	documentation Quirihue
enumeration	08415	documentation Ránquil
enumeration	08416	documentation San Carlos
enumeration	08417	documentation San Fabián
enumeration	08418	documentation San Ignacio
enumeration	08419	documentation San Nicolás
enumeration	08420	documentation Treguaco
enumeration	08421	documentation Yungay
enumeration	09101	documentation Temuco
enumeration	09102	documentation Carahue
enumeration	09103	documentation Cunco
enumeration	09104	documentation Curarrehue
enumeration	09105	documentation Freire
enumeration	09106	documentation Galvarino

enumeration	09107	documentation Gorbea
enumeration	09108	documentation Lautaro
enumeration	09109	documentation Loncoche
enumeration	09110	documentation Melipeuco
enumeration	09111	documentation Nueva Imperial
enumeration	09112	documentation Padre Las Casas
enumeration	09113	documentation Perquenco
enumeration	09114	documentation Pitrufquén
enumeration	09115	documentation Pucón
enumeration	09116	documentation Saavedra
enumeration	09117	documentation Teodoro Schmidt
enumeration	09118	documentation Toltén
enumeration	09119	documentation Vilcún
enumeration	09120	documentation Villarrica
enumeration	09121	documentation Cholchol
enumeration	09201	documentation Angol
enumeration	09202	documentation Collipulli
enumeration	09203	documentation Curacautín
enumeration	09204	documentation Ercilla
enumeration	09205	documentation Lonquimay
enumeration	09206	documentation Los Sauces
enumeration	09207	documentation Lumaco
enumeration	09208	documentation Purén
enumeration	09209	documentation Renaico
enumeration	09210	documentation Traiguén
enumeration	09211	documentation Victoria
enumeration	14101	documentation Valdivia
enumeration	14102	documentation Corral
enumeration	14103	documentation Lanco
enumeration	14104	documentation Los Lagos

enumeration	14105	documentation	Máfil
enumeration	14106	documentation	Mariquina
enumeration	14107	documentation	Paillaco
enumeration	14108	documentation	Panguipulli
enumeration	14201	documentation	La Unión
enumeration	14202	documentation	Futrono
enumeration	14203	documentation	Lago Ranco
enumeration	14204	documentation	Río Bueno
enumeration	10101	documentation	Puerto Montt
enumeration	10102	documentation	Calbuco
enumeration	10103	documentation	Cochamó
enumeration	10104	documentation	Fresia
enumeration	10105	documentation	Frutillar
enumeration	10106	documentation	Los Muermos
enumeration	10107	documentation	Llanquihue
enumeration	10108	documentation	Mauñín
enumeration	10109	documentation	Puerto Varas
enumeration	10201	documentation	Castro
enumeration	10202	documentation	Ancud
enumeration	10203	documentation	Chonchi
enumeration	10204	documentation	Curaco de Vélez
enumeration	10205	documentation	Dalcahue
enumeration	10206	documentation	Puqueldón
enumeration	10207	documentation	Queilén
enumeration	10208	documentation	Quellón
enumeration	10209	documentation	Quemchi
enumeration	10210	documentation	Quinchao
enumeration	10301	documentation	Osorno
enumeration	10302	documentation	Puerto Octay
enumeration	10303	documentation	Purranque

enumeration	10304	documentation	Puyehue
enumeration	10305	documentation	Río Negro
enumeration	10306	documentation	San Juan de la Costa
enumeration	10307	documentation	San Pablo
enumeration	10401	documentation	Chaitén
enumeration	10402	documentation	Futaleufú
enumeration	10403	documentation	Hualaihué
enumeration	10404	documentation	Palena
enumeration	11101	documentation	Coihaique
enumeration	11102	documentation	Lago Verde
enumeration	11201	documentation	Aisén
enumeration	11202	documentation	Cisnes
enumeration	11203	documentation	Guaitecas
enumeration	11301	documentation	Cochrane
enumeration	11302	documentation	O'Higgins
enumeration	11303	documentation	Tortel
enumeration	11401	documentation	Chile Chico
enumeration	11402	documentation	Río Ibáñez
enumeration	12101	documentation	Punta Arenas
enumeration	12102	documentation	Laguna Blanca
enumeration	12103	documentation	Río Verde
enumeration	12104	documentation	San Gregorio
enumeration	12201	documentation	Cabo de Hornos (Ex-Navarino)
enumeration	12202	documentation	Antártica
enumeration	12301	documentation	Porvenir
enumeration	12302	documentation	Primavera
enumeration	12303	documentation	Timaukel
enumeration	12401	documentation	Natales
enumeration	12402	documentation	Torres del Paine
enumeration	13101	documentation	Santiago



enumeration	13102	documentation	Cerrillos
enumeration	13103	documentation	Cerro Navia
enumeration	13104	documentation	Conchalí
enumeration	13105	documentation	El Bosque
enumeration	13106	documentation	Estación Central
enumeration	13107	documentation	Huechuraba
enumeration	13108	documentation	Independencia
enumeration	13109	documentation	La Cisterna
enumeration	13110	documentation	La Florida
enumeration	13111	documentation	La Granja
enumeration	13112	documentation	La Pintana
enumeration	13113	documentation	La Reina
enumeration	13114	documentation	Las Condes
enumeration	13115	documentation	Lo Barnechea
enumeration	13116	documentation	Lo Espejo
enumeration	13117	documentation	Lo Prado
enumeration	13118	documentation	Macul
enumeration	13119	documentation	Maipú
enumeration	13120	documentation	Ñuñoa
enumeration	13121	documentation	Pedro Aguirre Cerda
enumeration	13122	documentation	Peñalolén
enumeration	13123	documentation	Providencia
enumeration	13124	documentation	Pudahuel
enumeration	13125	documentation	Quilicura
enumeration	13126	documentation	Quinta Normal
enumeration	13127	documentation	Recoleta
enumeration	13128	documentation	Renca
enumeration	13129	documentation	San Joaquín
enumeration	13130	documentation	San Miguel
enumeration	13131	documentation	San Ramón

	enumeration 13132 documentation Vitacura
	enumeration 13201 documentation Puente Alto
	enumeration 13202 documentation Pirque
	enumeration 13203 documentation San José de Maipo
	enumeration 13301 documentation Colina
	enumeration 13302 documentation Lampa
	enumeration 13303 documentation Tiltil
	enumeration 13401 documentation San Bernardo
	enumeration 13402 documentation Buin
	enumeration 13403 documentation Calera de Tango
	enumeration 13404 documentation Paine
	enumeration 13501 documentation Melipilla
	enumeration 13502 documentation Alhué
	enumeration 13503 documentation Curacaví
	enumeration 13504 documentation María Pinto
	enumeration 13505 documentation San Pedro
	enumeration 13601 documentation Talagante
	enumeration 13602 documentation El Monte
	enumeration 13603 documentation Isla de Maipo
	enumeration 13604 documentation Padre Hurtado
	enumeration 13605 documentation Peñaflo
	enumeration 99998 documentation Comuna no codificable o desconocida
	enumeration 99999 documentation Extranjero
annotation	documentation Es el código de comuna a la cuál corresponde una dirección.
source	<pre>&lt;xs:element name="codigo" type="t:STCodigoComuna"&gt;   &lt;xs:annotation&gt;     &lt;xs:documentation&gt;Es el código de comuna a la cuál corresponde una     dirección.&lt;/xs:documentation&gt;   &lt;/xs:annotation&gt; &lt;/xs:element&gt;</pre>

element **CTComuna/descripcion**

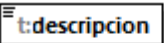
diagram	 <p>Es la descripción del código comuna a la cuál corresponde una dirección.</p>
namespace	http://www.suseso.cl/FUI/Types
type	<a href="#">t:STTexto</a>
properties	content simple
facets	Kind Value Annotation minLength 1 whiteSpace collapse
annotation	documentation Es la descripción del código comuna a la cuál corresponde una dirección.
source	<pre>&lt;xs:element name="descripcion" type="t:STTexto"&gt;   &lt;xs:annotation&gt;     &lt;xs:documentation&gt;Es la descripción del código comuna a la cuál     corresponde una dirección.&lt;/xs:documentation&gt;   &lt;/xs:annotation&gt; &lt;/xs:element&gt;</pre>

complexType **CTConsulta**

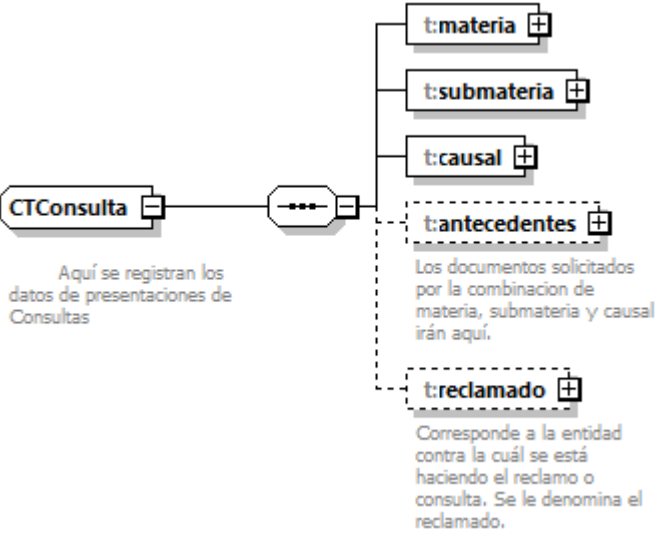
diagram	 <p>Aquí se registran los datos de presentaciones de Consultas</p> <p>t:materia +</p> <p>t:submateria +</p> <p>t:causal +</p> <p>t:antecedentes + Los documentos solicitados por la combinación de materia, submateria y causal irán aquí.</p> <p>t:reclamado + Corresponde a la entidad contra la cuál se está haciendo el reclamo o consulta. Se le denomina el reclamado.</p>
namespace	http://www.suseso.cl/FUI/Types
children	<a href="#">t:materia</a> <a href="#">t:submateria</a> <a href="#">t:causal</a> <a href="#">t:antecedentes</a> <a href="#">t:reclamado</a>
used by	element <a href="#">ListOfConsultas/consulta</a>
annotation	documentation Aquí se registran los datos de presentaciones de Consultas

source	<pre> &lt;xs:complexType name="CTConsulta"&gt;   &lt;xs:annotation&gt;     &lt;xs:documentation&gt;       Aquí se registran los datos de presentaciones de Consultas     &lt;/xs:documentation&gt;   &lt;/xs:annotation&gt;   &lt;xs:sequence&gt;     &lt;xs:element name="materia" type="t:CTMateria"/&gt;     &lt;xs:element name="submateria" type="t:CTSubmateria"/&gt;     &lt;xs:element name="causal" type="t:CTCausal"/&gt;     &lt;xs:element name="antecedentes" type="t:ListOfDocumentos" minOccurs="0"&gt;       &lt;xs:annotation&gt;         &lt;xs:documentation&gt;Los documentos solicitados por la combinacion de materia, submateria y causal irán aquí.&lt;/xs:documentation&gt;       &lt;/xs:annotation&gt;     &lt;/xs:element&gt;     &lt;xs:element name="reclamado" type="t:CTReclamado" minOccurs="0"&gt;       &lt;xs:annotation&gt;         &lt;xs:documentation&gt;Corresponde a la entidad contra la cuál se está haciendo el reclamo o consulta. Se le denomina el reclamado.&lt;/xs:documentation&gt;       &lt;/xs:annotation&gt;     &lt;/xs:element&gt;   &lt;/xs:sequence&gt; &lt;/xs:complexType&gt; </pre>
--------	---

element **CTConsulta/materia**

diagram	
namespace	http://www.suseso.cl/FUI/Types
type	<a href="#">t:CTMateria</a>
properties	content complex
children	<a href="#">t:codigo</a> <a href="#">t:descripcion</a>
source	<pre>&lt;xs:element name="materia" type="t:CTMateria"/&gt;</pre>

element **CTConsulta/submateria**

diagram	
namespace	http://www.suseso.cl/FUI/Types
type	<a href="#">t:CTSubmateria</a>
properties	content complex
children	<a href="#">t:codigo</a> <a href="#">t:descripcion</a>
source	<code>&lt;xs:element name="submateria" type="t:CTSubmateria"/&gt;</code>

element **CTConsulta/causal**

diagram	
namespace	http://www.suseso.cl/FUI/Types
type	<a href="#">t:CTCausal</a>
properties	content complex
children	<a href="#">t:codigo</a> <a href="#">t:descripcion</a>
source	<code>&lt;xs:element name="causal" type="t:CTCausal"/&gt;</code>

element **CTConsulta/antecedentes**

diagram	
namespace	http://www.suseso.cl/FUI/Types

type	<a href="#">t:ListOfDocumentos</a>
properties	minOcc 0 maxOcc 1 content complex
children	<a href="#">t:documento</a>
annotation	documentation Los documentos solicitados por la combinacion de materia, submateria y causal irán aquí.
source	<pre>&lt;xs:element name="antecedentes" type="t:ListOfDocumentos" minOccurs="0"&gt;   &lt;xs:annotation&gt;     &lt;xs:documentation&gt;Los documentos solicitados por la combinacion de materia, submateria y causal irán aquí.&lt;/xs:documentation&gt;   &lt;/xs:annotation&gt; &lt;/xs:element&gt;</pre>

element **CTConsulta/reclamado**

diagram	
namespace	http://www.suseso.cl/FUI/Types
type	<a href="#">t:CTReclamado</a>
properties	minOcc 0 maxOcc 1 content complex
children	<a href="#">t:compin</a> <a href="#">t:mutual</a> <a href="#">t:caja</a> <a href="#">t:entidad</a>
annotation	documentation Corresponde a la entidad contra la cuál se está haciendo el reclamo o consulta. Se le denomina el reclamado.
source	<pre>&lt;xs:element name="reclamado" type="t:CTReclamado" minOccurs="0"&gt;   &lt;xs:annotation&gt;     &lt;xs:documentation&gt;Corresponde a la entidad contra la cuál se está haciendo el reclamo o consulta. Se le denomina el</pre>

```
reclamado.</xs:documentation>
</xs:annotation>
</xs:element>
```

### complexType **CTContralor**

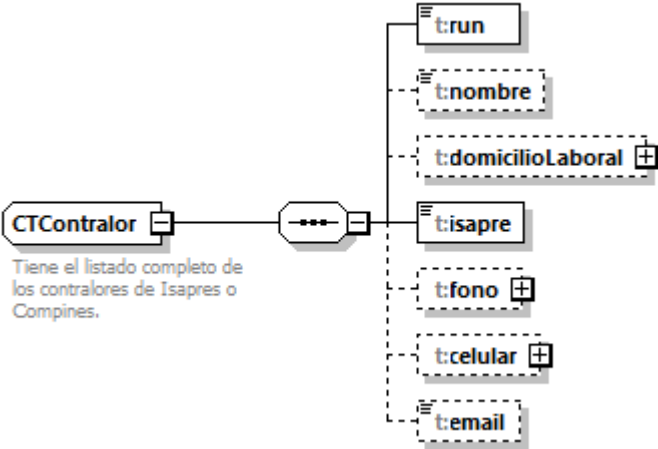
diagram	
namespace	http://www.suseso.cl/FUI/Types
children	<a href="#">t:run</a> <a href="#">t:nombre</a> <a href="#">t:domicilioLaboral</a> <a href="#">t:isapre</a> <a href="#">t:fono</a> <a href="#">t:celular</a> <a href="#">t:email</a>
used by	element <a href="#">ZonaF/contralor</a>
annotation	documentation Tiene el listado completo de los contralores de Isapres o Compines.
source	<pre>&lt;xs:complexType name="CTContralor"&gt;   &lt;xs:annotation&gt;     &lt;xs:documentation&gt;Tiene el listado completo de los contralores de     Isapres o Compines.&lt;/xs:documentation&gt;   &lt;/xs:annotation&gt;   &lt;xs:sequence&gt;     &lt;xs:element name="run" type="t:STRut"/&gt;     &lt;xs:element name="nombre" minOccurs="0"&gt;       &lt;xs:simpleType&gt;         &lt;xs:restriction base="t:STTexto"&gt;           &lt;xs:minLength value="1"/&gt;           &lt;xs:maxLength value="250"/&gt;         &lt;/xs:restriction&gt;       &lt;/xs:simpleType&gt;     &lt;/xs:element&gt;     &lt;xs:element name="domicilioLaboral" type="t:CTDireccion"     minOccurs="0"/&gt;     &lt;xs:element name="isapre" type="t:STRegimenSalud"/&gt;     &lt;xs:element name="fono" type="t:CTTelefono" minOccurs="0"/&gt;     &lt;xs:element name="celular" type="t:CTTelefono" minOccurs="0"/&gt;     &lt;xs:element name="email" type="t:STEmail" minOccurs="0"/&gt;   &lt;/xs:sequence&gt; &lt;/xs:complexType&gt;</pre>

element **CTContralor/run**

diagram							
namespace	http://www.suseso.cl/FUI/Types						
type	<a href="#">t:STRut</a>						
properties	content simple						
facets	<table border="1"> <thead> <tr> <th>Kind</th> <th>Value</th> <th>Annotation</th> </tr> </thead> <tbody> <tr> <td>pattern</td> <td>[0-9]{1,9}-([0-9])K</td> <td></td> </tr> </tbody> </table>	Kind	Value	Annotation	pattern	[0-9]{1,9}-([0-9])K	
Kind	Value	Annotation					
pattern	[0-9]{1,9}-([0-9])K						
source	<code>&lt;xs:element name="run" type="t:STRut"/&gt;</code>						

element **CTContralor/nombre**

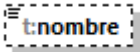
diagram													
namespace	http://www.suseso.cl/FUI/Types												
type	restriction of <a href="#">t:STTexto</a>												
properties	<table border="1"> <tbody> <tr> <td>minOcc</td> <td>0</td> </tr> <tr> <td>maxOcc</td> <td>1</td> </tr> <tr> <td>content</td> <td>simple</td> </tr> </tbody> </table>	minOcc	0	maxOcc	1	content	simple						
minOcc	0												
maxOcc	1												
content	simple												
facets	<table border="1"> <thead> <tr> <th>Kind</th> <th>Value</th> <th>Annotation</th> </tr> </thead> <tbody> <tr> <td>minLength</td> <td>1</td> <td></td> </tr> <tr> <td>maxLength</td> <td>250</td> <td></td> </tr> <tr> <td>whiteSpace</td> <td>collapse</td> <td></td> </tr> </tbody> </table>	Kind	Value	Annotation	minLength	1		maxLength	250		whiteSpace	collapse	
Kind	Value	Annotation											
minLength	1												
maxLength	250												
whiteSpace	collapse												
source	<pre>&lt;xs:element name="nombre" minOccurs="0"&gt;   &lt;xs:simpleType&gt;     &lt;xs:restriction base="t:STTexto"&gt;       &lt;xs:minLength value="1"/&gt;       &lt;xs:maxLength value="250"/&gt;     &lt;/xs:restriction&gt;   &lt;/xs:simpleType&gt; &lt;/xs:element&gt;</pre>												



element **CTContralor/domicilioLaboral**

diagram	
namespace	http://www.suseso.cl/FUI/Types
type	<a href="#">t:CTDireccion</a>
properties	minOcc 0 maxOcc 1 content complex
children	<a href="#">t:tipoCalle</a> <a href="#">t:nombreCalle</a> <a href="#">t:numero</a> <a href="#">t:restoDireccion</a> <a href="#">t:localidad</a> <a href="#">t:comuna</a>
source	<code>&lt;xs:element name="domicilioLaboral" type="t:CTDireccion" minOccurs="0"/&gt;</code>

element **CTContralor/isapre**

diagram																									
namespace	http://www.suseso.cl/FUI/Types																								
type	<a href="#">t:STRegimenSalud</a>																								
properties	content simple																								
facets	<table border="1"> <thead> <tr> <th>Kind</th> <th>Value</th> <th>Annotation</th> </tr> </thead> <tbody> <tr> <td>enumeration</td> <td>70100</td> <td>documentation FONDO NACIONAL DE SALUD</td> </tr> <tr> <td>enumeration</td> <td>70101</td> <td>documentation CIGNA SALUD ISAPRE S.A.</td> </tr> <tr> <td>enumeration</td> <td>70102</td> <td>documentation COMPAÑÍA DE TELECOMUNICACIONES DE CHILE- ISAPRE SOCIEDAD ANÓNIMA</td> </tr> <tr> <td>enumeration</td> <td>70103</td> <td>documentation COOPERATIVA DE SERVICIOS DE PROTECCIÓN MÉDICA PARTICULAR LTDA. PROMEPART</td> </tr> <tr> <td>enumeration</td> <td>70104</td> <td>documentation FUNDACIÓN ASISTENCIAL Y DE SALUD TRABAJADORES DEL BANCO DEL ESTADO DE CHILE</td> </tr> <tr> <td>enumeration</td> <td>70105</td> <td>documentation FUNDACIÓN DE SALUD EL TENIENTE</td> </tr> <tr> <td>enumeration</td> <td>70108</td> <td>documentation</td> </tr> </tbody> </table>	Kind	Value	Annotation	enumeration	70100	documentation FONDO NACIONAL DE SALUD	enumeration	70101	documentation CIGNA SALUD ISAPRE S.A.	enumeration	70102	documentation COMPAÑÍA DE TELECOMUNICACIONES DE CHILE- ISAPRE SOCIEDAD ANÓNIMA	enumeration	70103	documentation COOPERATIVA DE SERVICIOS DE PROTECCIÓN MÉDICA PARTICULAR LTDA. PROMEPART	enumeration	70104	documentation FUNDACIÓN ASISTENCIAL Y DE SALUD TRABAJADORES DEL BANCO DEL ESTADO DE CHILE	enumeration	70105	documentation FUNDACIÓN DE SALUD EL TENIENTE	enumeration	70108	documentation
Kind	Value	Annotation																							
enumeration	70100	documentation FONDO NACIONAL DE SALUD																							
enumeration	70101	documentation CIGNA SALUD ISAPRE S.A.																							
enumeration	70102	documentation COMPAÑÍA DE TELECOMUNICACIONES DE CHILE- ISAPRE SOCIEDAD ANÓNIMA																							
enumeration	70103	documentation COOPERATIVA DE SERVICIOS DE PROTECCIÓN MÉDICA PARTICULAR LTDA. PROMEPART																							
enumeration	70104	documentation FUNDACIÓN ASISTENCIAL Y DE SALUD TRABAJADORES DEL BANCO DEL ESTADO DE CHILE																							
enumeration	70105	documentation FUNDACIÓN DE SALUD EL TENIENTE																							
enumeration	70108	documentation																							

enumeration	70109	ISAPRE BANMÉDICA S.A. documentation
enumeration	70111	ISAPRE COLMENA GOLDEN CROSS S.A. documentation
enumeration	70112	ISAPRE CRUZ BLANCA S.A. documentation
enumeration	70113	ISAPRE CRUZ DEL NORTE LTDA. documentation
enumeration	70114	ISAPRE CHUQUICAMATA LTDA. documentation
enumeration	70115	ISAPRE CONSALUD S.A. documentation
enumeration	70116	ISAPRE "FERROSALUD S.A." documentation
enumeration	70117	ISAPRE GENESIS S.A. documentation
enumeration	70118	ISAPRE INSTSALUD S.A. documentation
enumeration	70119	ISAPRE LA ARAUCANA S.A. documentation
enumeration	70120	ISAPRE MASVIDA S.A. documentation
enumeration	70121	ISAPRE MASTER SALUD S.A. documentation
enumeration	70122	LA COMPRO MAS VIDA (ISAPRE MÉDICA REGIONAL SEXTA REGIÓN S.A. ISAMÉDICA) documentation
enumeration	70123	ISAPRE NORMÉDICA S.A. documentation
enumeration	70124	ISAPRE RIO BLANCO LTDA. documentation
enumeration	70125	ISAPRE SAN LORENZO LTDA. documentation
enumeration	70126	ISAPRE SFERA S.A. documentation
enumeration	70127	ISAPRE VIDA PLENA S.A. documentation
enumeration	70129	ISAPRE "VIDA TRES S.A." documentation
enumeration	70130	ISAPRE ISAMEDICA S.A. documentation
enumeration	70132	AHORA ES ISAPRE VIDA PLENA (ISAPRE LINK SALUD S.A.) documentation
enumeration	70134	ING SALUD ISAPRE S. A. documentation
enumeration	70199	ISAPRE OPTIMA S.A. documentation
enumeration	1	OTRAS documentation
enumeration	85	FONDO NACIONAL DE SALUD (FONASA) documentation
enumeration	57	COMPAÑÍA DE TELECOMUNICACIONES DE CHILE- ISAPRE SOCIEDAD ANÓNIMA documentation
enumeration	63	COOPERATIVA DE SERVICIOS DE PROTECCIÓN MÉDICA PARTICULAR LTDA. PROMEPART documentation
enumeration	76	FUNDACIÓN ASISTENCIAL Y DE SALUD TRABAJADORES DEL BANCO DEL ESTADO DE CHILE documentation

	enumeration	99	FUNDACIÓN DE SALUD EL TENIENTE documentation
	enumeration	67	ISAPRE BANMÉDICA S.A. documentation
	enumeration	78	ISAPRE COLMENA GOLDEN CROSS S.A. documentation
	enumeration	94	ISAPRE CRUZ BLANCA S.A. documentation
	enumeration	65	ISAPRE CRUZ DEL NORTE LTDA. documentation
	enumeration	71	ISAPRE CHUQUICAMATA LTDA. documentation
	enumeration	81	ISAPRE CONSALUD S.A. documentation
	enumeration	88	ISAPRE "FERROSALUD S.A. documentation
	enumeration	70	ISAPRE MASVIDA S.A. documentation
	enumeration	68	ISAPRE NORMÉDICA S.A. documentation
	enumeration	62	ISAPRE RIO BLANCO LTDA. documentation
	enumeration	80	ISAPRE SAN LORENZO LTDA. documentation
	enumeration		ISAPRE "VIDA TRES S.A. documentation
source	<code>&lt;xs:element name="isapre" type="t:STRegimenSalud"/&gt;</code>		

#### element **CTContralor/fono**

diagram	
namespace	http://www.suseso.cl/FUI/Types
type	<a href="#">t:CTTelefono</a>
properties	minOcc 0 maxOcc 1 content complex
children	<a href="#">t:codigoTipoTelefono</a> <a href="#">t:codigoPais</a> <a href="#">t:codigoArea</a> <a href="#">t:numero</a>
source	<code>&lt;xs:element name="fono" type="t:CTTelefono" minOccurs="0"/&gt;</code>

element **CTContralor/celular**

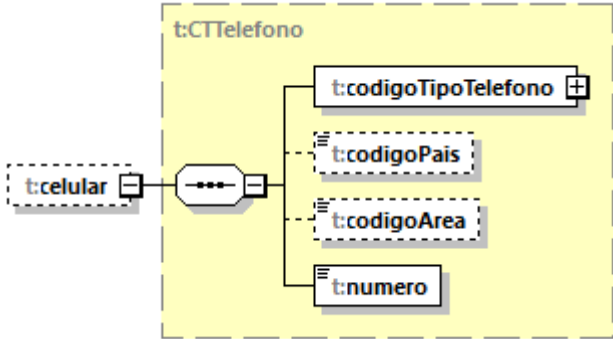
diagram	
namespace	http://www.suseso.cl/FUI/Types
type	<a href="#">t:CTTelefono</a>
properties	minOcc 0 maxOcc 1 content complex
children	<a href="#">t:codigoTipoTelefono</a> <a href="#">t:codigoPais</a> <a href="#">t:codigoArea</a> <a href="#">t:numero</a>
source	<code>&lt;xs:element name="celular" type="t:CTTelefono" minOccurs="0"/&gt;</code>

element **CTContralor/email**

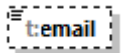
diagram													
namespace	http://www.suseso.cl/FUI/Types												
type	<a href="#">t:STEmail</a>												
properties	minOcc 0 maxOcc 1 content simple												
facets	<table border="1"> <thead> <tr> <th>Kind</th> <th>Value</th> <th>Annotation</th> </tr> </thead> <tbody> <tr> <td>minLength</td> <td>1</td> <td></td> </tr> <tr> <td>maxLength</td> <td>250</td> <td></td> </tr> <tr> <td>pattern</td> <td>((\,a-zA-Z0-9_-])+@((a-zA-Z0-9_-)+((a-zA-Z0-9_-)*\.([a-zA-Z0-9_-]+)+</td> <td></td> </tr> </tbody> </table>	Kind	Value	Annotation	minLength	1		maxLength	250		pattern	((\,a-zA-Z0-9_-])+@((a-zA-Z0-9_-)+((a-zA-Z0-9_-)*\.([a-zA-Z0-9_-]+)+	
Kind	Value	Annotation											
minLength	1												
maxLength	250												
pattern	((\,a-zA-Z0-9_-])+@((a-zA-Z0-9_-)+((a-zA-Z0-9_-)*\.([a-zA-Z0-9_-]+)+												
source	<code>&lt;xs:element name="email" type="t:STEmail" minOccurs="0"/&gt;</code>												

## complexType CTCreditoSocial

diagram	
namespace	http://www.suseso.cl/FUI/Types
children	<a href="#">t:reclamado</a> <a href="#">t:nroCredito</a> <a href="#">t:antecedentes</a>
used by	element <a href="#">CTReclamacion/creditoSocial</a>
annotation	documentation Aquí se registran los datos de las reclamaciones contra cajas de compensación por crédito social.
source	<pre> &lt;xs:complexType name="CTCreditoSocial"&gt;   &lt;xs:annotation&gt;     &lt;xs:documentation&gt;Aquí se registran los datos de las reclamaciones     contra cajas de compensación por crédito social.&lt;/xs:documentation&gt;   &lt;/xs:annotation&gt;   &lt;xs:sequence&gt;     &lt;xs:element name="reclamado" type="t:CTCCAF"&gt;       &lt;xs:annotation&gt;         &lt;xs:documentation&gt;Señala la caja contra la cuál se está         realizando la reclamación&lt;/xs:documentation&gt;       &lt;/xs:annotation&gt;     &lt;/xs:element&gt;     &lt;xs:element name="nroCredito"&gt;       &lt;xs:annotation&gt;         &lt;xs:documentation&gt;Indica el número de pagaré del crédito         social&lt;/xs:documentation&gt;       &lt;/xs:annotation&gt;       &lt;xs:simpleType&gt;         &lt;xs:restriction base="t:STTexto"&gt;           &lt;xs:minLength value="1"/&gt;           &lt;xs:maxLength value="15"/&gt;         &lt;/xs:restriction&gt;       &lt;/xs:simpleType&gt;     &lt;/xs:element&gt;     &lt;xs:element name="antecedentes" type="t:ListOfDocumentos"     minOccurs="0"&gt;       &lt;xs:annotation&gt;         &lt;xs:documentation&gt;Los antecedentes irán en este         objeto&lt;/xs:documentation&gt;       &lt;/xs:annotation&gt;     &lt;/xs:element&gt;   &lt;/xs:sequence&gt; &lt;/xs:complexType&gt; </pre>

element **CTCreditoSocial/reclamado**

diagram	<p>Diagram description: The diagram shows a box for 't:reclamado' with the text 'Señala la caja contra la cuál se está realizando la reclamación'. This box is connected to a dashed box labeled 't:CTCCAF'. Inside the dashed box, there are two sub-elements: 't:codigo' with the annotation 'Es el tipo de CCAF.' and 't:descripcion' with the annotation 'Es la descripción del tipo de CCAF.'</p>
namespace	http://www.suseso.cl/FUI/Types
type	<a href="#">t:CTCCAF</a>
properties	content complex
children	<a href="#">t:codigo</a> <a href="#">t:descripcion</a>
annotation	documentation Señala la caja contra la cuál se está realizando la reclamación
source	<pre>&lt;xs:element name="reclamado" type="t:CTCCAF"&gt;   &lt;xs:annotation&gt;     &lt;xs:documentation&gt;Señala la caja contra la cuál se está realizando la reclamación&lt;/xs:documentation&gt;   &lt;/xs:annotation&gt; &lt;/xs:element&gt;</pre>

element **CTCreditoSocial/nroCredito**

diagram	<p>Diagram description: A box for 't:nroCredito' with the text 'Indica el número de pagaré del crédito social'.</p>												
namespace	http://www.suseso.cl/FUI/Types												
type	restriction of <a href="#">t:STTexto</a>												
properties	content simple												
facets	<table border="1"> <thead> <tr> <th>Kind</th> <th>Value</th> <th>Annotation</th> </tr> </thead> <tbody> <tr> <td>minLength</td> <td>1</td> <td></td> </tr> <tr> <td>maxLength</td> <td>15</td> <td></td> </tr> <tr> <td>whiteSpace</td> <td>collapse</td> <td></td> </tr> </tbody> </table>	Kind	Value	Annotation	minLength	1		maxLength	15		whiteSpace	collapse	
Kind	Value	Annotation											
minLength	1												
maxLength	15												
whiteSpace	collapse												
annotation	documentation Indica el número de pagaré del crédito social												
source	<pre>&lt;xs:element name="nroCredito"&gt;   &lt;xs:annotation&gt;     &lt;xs:documentation&gt;Indica el número de pagaré del crédito social&lt;/xs:documentation&gt;   &lt;/xs:annotation&gt;   &lt;xs:simpleType&gt;</pre>												

	<pre> &lt;xs:restriction base="t:STText"&gt;   &lt;xs:minLength value="1"/&gt;   &lt;xs:maxLength value="15"/&gt; &lt;/xs:restriction&gt; &lt;/xs:simpleType&gt; &lt;/xs:element&gt; </pre>
--	---

element **CTCreditoSocial/antecedentes**

diagram	
namespace	http://www.suseso.cl/FUI/Types
type	<a href="#">t:ListOfDocumentos</a>
properties	minOcc 0 maxOcc 1 content complex
children	<a href="#">t:documento</a>
annotation	documentation Los antecedentes irán en este objeto
source	<pre> &lt;xs:element name="antecedentes" type="t:ListOfDocumentos" minOccurs="0"&gt;   &lt;xs:annotation&gt;     &lt;xs:documentation&gt;Los antecedentes irán en este objeto&lt;/xs:documentation&gt;   &lt;/xs:annotation&gt; &lt;/xs:element&gt; </pre>

complexType **CTDemandado**

diagram	
namespace	http://www.suseso.cl/FUI/Types
children	<a href="#">t:personaDemandada</a> <a href="#">t:entidadDemandada</a>
used by	element <a href="#">ZonaB/demandado</a>
annotation	documentation Corresponde al demandado en una presentación de Acción Judicial.
source	<pre>&lt;xs:complexType name="CTDemandado"&gt;</pre>

	<pre> &lt;xs:annotation&gt;   &lt;xs:documentation&gt;Corresponde al demandado en una presentación de   Acción Judicial.&lt;/xs:documentation&gt; &lt;/xs:annotation&gt; &lt;xs:sequence&gt;   &lt;xs:choice&gt;     &lt;xs:element name="personaDemandada" type="t:CTPersonaDemandada"     minOccurs="0"&gt;       &lt;xs:annotation&gt;         &lt;xs:documentation&gt;Corresponde a los datos de la persona         natural o jurídica que está siendo demandada.&lt;/xs:documentation&gt;       &lt;/xs:annotation&gt;     &lt;/xs:element&gt;     &lt;xs:element name="entidadDemandada" type="t:CTEntidad"     minOccurs="0"&gt;       &lt;xs:annotation&gt;         &lt;xs:documentation&gt;Corresponde a la entidad que está siendo         demandada&lt;/xs:documentation&gt;       &lt;/xs:annotation&gt;     &lt;/xs:element&gt;   &lt;/xs:choice&gt; &lt;/xs:sequence&gt; &lt;/xs:complexType&gt; </pre>
--	---

element **CTDemandado/personaDemandada**

diagram	<p>The diagram shows a class <b>t:CTPersonaDemandada</b> (highlighted in yellow) which is a complex type. It contains two sub-elements: <b>t:personaNatural</b> and <b>t:personaJuridica</b>. The <b>t:personaNatural</b> element is described as 'Corresponde a los datos de la persona natural' and the <b>t:personaJuridica</b> element is described as 'Corresponde a los datos de la persona jurídica'. The <b>t:CTPersonaDemandada</b> class is also described as 'Corresponde a los datos de la persona natural o jurídica que está siendo demandada.'.</p>
namespace	http://www.suseso.cl/FUI/Types
type	<a href="#">t:CTPersonaDemandada</a>
properties	minOcc 0 maxOcc 1 content complex
children	<a href="#">t:personaNatural</a> <a href="#">t:personaJuridica</a>
annotation	documentation Corresponde a los datos de la persona natural o jurídica que está siendo demandada.
source	<pre> &lt;xs:element name="personaDemandada" type="t:CTPersonaDemandada" minOccurs="0"&gt;   &lt;xs:annotation&gt;     &lt;xs:documentation&gt;Corresponde a los datos de la persona natural o     jurídica que está siendo demandada.&lt;/xs:documentation&gt;   &lt;/xs:annotation&gt; </pre>



	</xs:element>
--	---------------

element **CTDemandado/entidadDemandada**

diagram	
namespace	http://www.suseso.cl/FUI/Types
type	<a href="#">t:CTEntidad</a>
properties	minOcc 0 maxOcc 1 content complex
children	<a href="#">t:codigo</a> <a href="#">t:descripcion</a>
annotation	documentation Corresponde a la entidad que está siendo demandada
source	<pre>&lt;xs:element name="entidadDemandada" type="t:CTEntidad" minOccurs="0"&gt;   &lt;xs:annotation&gt;     &lt;xs:documentation&gt;Corresponde a la entidad que está siendo demandada&lt;/xs:documentation&gt;   &lt;/xs:annotation&gt; &lt;/xs:element&gt;</pre>

complexType **CTDireccion**

diagram	
namespace	http://www.suseso.cl/FUI/Types
children	<a href="#">t:tipoCalle</a> <a href="#">t:nombreCalle</a> <a href="#">t:numero</a> <a href="#">t:restoDireccion</a> <a href="#">t:localidad</a> <a href="#">t:comuna</a>
used by	elements <a href="#">CTPersonaJuridica/direccion</a> <a href="#">CTPersonaNatural/direccion</a> <a href="#">CTContralor/domicilioLaboral</a> <a href="#">CTMedico/domicilioLaboral</a> <a href="#">CTMedico/domicilioParticular</a>

source	<pre> &lt;xs:complexType name="CTDireccion"&gt;   &lt;xs:sequence&gt;     &lt;xs:element name="tipoCalle" type="t:CTTipoCalle" minOccurs="0"/&gt;     &lt;xs:element name="nombreCalle"&gt;       &lt;xs:simpleType&gt;         &lt;xs:restriction base="xs:string"&gt;           &lt;xs:minLength value="1"/&gt;           &lt;xs:maxLength value="1000"/&gt;         &lt;/xs:restriction&gt;       &lt;/xs:simpleType&gt;     &lt;/xs:element&gt;     &lt;xs:element name="numero" minOccurs="0"&gt;       &lt;xs:simpleType&gt;         &lt;xs:restriction base="t:STTexto"&gt;           &lt;xs:minLength value="1"/&gt;           &lt;xs:maxLength value="10"/&gt;         &lt;/xs:restriction&gt;       &lt;/xs:simpleType&gt;     &lt;/xs:element&gt;     &lt;xs:element name="restoDireccion" minOccurs="0"&gt;       &lt;xs:simpleType&gt;         &lt;xs:restriction base="xs:string"&gt;           &lt;xs:minLength value="1"/&gt;           &lt;xs:maxLength value="2000"/&gt;         &lt;/xs:restriction&gt;       &lt;/xs:simpleType&gt;     &lt;/xs:element&gt;     &lt;xs:element name="localidad" minOccurs="0"&gt;       &lt;xs:simpleType&gt;         &lt;xs:restriction base="t:STTexto"&gt;           &lt;xs:minLength value="1"/&gt;           &lt;xs:maxLength value="1000"/&gt;         &lt;/xs:restriction&gt;       &lt;/xs:simpleType&gt;     &lt;/xs:element&gt;     &lt;xs:element name="comuna" type="t:CTComuna"/&gt;   &lt;/xs:sequence&gt; &lt;/xs:complexType&gt; </pre>
--------	---

element **CTDireccion/tipoCalle**

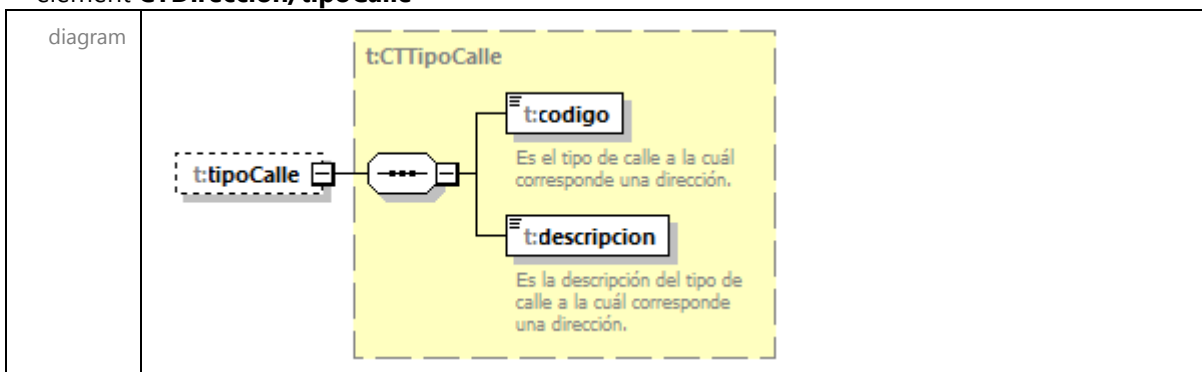

namespace	http://www.suseso.cl/FUI/Types
type	<a href="#">t:CTTipoCalle</a>
properties	minOcc 0 maxOcc 1 content complex
children	<a href="#">t:codigo</a> <a href="#">t:descripcion</a>
source	<code>&lt;xs:element name="tipoCalle" type="t:CTTipoCalle" minOccurs="0"/&gt;</code>

#### element **CTDireccion/nombreCalle**

diagram										
namespace	http://www.suseso.cl/FUI/Types									
type	restriction of <b>xs:string</b>									
properties	content simple									
facets	<table border="1"> <thead> <tr> <th>Kind</th> <th>Value</th> <th>Annotation</th> </tr> </thead> <tbody> <tr> <td>minLength</td> <td>1</td> <td></td> </tr> <tr> <td>maxLength</td> <td>1000</td> <td></td> </tr> </tbody> </table>	Kind	Value	Annotation	minLength	1		maxLength	1000	
Kind	Value	Annotation								
minLength	1									
maxLength	1000									
source	<pre>&lt;xs:element name="nombreCalle"&gt;   &lt;xs:simpleType&gt;     &lt;xs:restriction base="xs:string"&gt;       &lt;xs:minLength value="1"/&gt;       &lt;xs:maxLength value="1000"/&gt;     &lt;/xs:restriction&gt;   &lt;/xs:simpleType&gt; &lt;/xs:element&gt;</pre>									

#### element **CTDireccion/numero**

diagram													
namespace	http://www.suseso.cl/FUI/Types												
type	restriction of <a href="#">t:STTexto</a>												
properties	minOcc 0 maxOcc 1 content simple												
facets	<table border="1"> <thead> <tr> <th>Kind</th> <th>Value</th> <th>Annotation</th> </tr> </thead> <tbody> <tr> <td>minLength</td> <td>1</td> <td></td> </tr> <tr> <td>maxLength</td> <td>10</td> <td></td> </tr> <tr> <td>whiteSpace</td> <td>collapse</td> <td></td> </tr> </tbody> </table>	Kind	Value	Annotation	minLength	1		maxLength	10		whiteSpace	collapse	
Kind	Value	Annotation											
minLength	1												
maxLength	10												
whiteSpace	collapse												
source	<pre>&lt;xs:element name="numero" minOccurs="0"&gt;   &lt;xs:simpleType&gt;     &lt;xs:restriction base="t:STTexto"&gt;       &lt;xs:minLength value="1"/&gt;     &lt;/xs:restriction&gt;   &lt;/xs:simpleType&gt; &lt;/xs:element&gt;</pre>												

	<pre> &lt;xs:maxLength value="10"/&gt; &lt;/xs:restriction&gt; &lt;/xs:simpleType&gt; &lt;/xs:element&gt; </pre>
--	--

element **CTDireccion/restoDireccion**

diagram	
namespace	http://www.suseso.cl/FUI/Types
type	restriction of <b>xs:string</b>
properties	minOcc 0 maxOcc 1 content simple
facets	Kind Value Annotation minLength 1 maxLength 2000
source	<pre> &lt;xs:element name="restoDireccion" minOccurs="0"&gt;   &lt;xs:simpleType&gt;     &lt;xs:restriction base="xs:string"&gt;       &lt;xs:minLength value="1"/&gt;       &lt;xs:maxLength value="2000"/&gt;     &lt;/xs:restriction&gt;   &lt;/xs:simpleType&gt; &lt;/xs:element&gt; </pre>

element **CTDireccion/localidad**

diagram	
namespace	http://www.suseso.cl/FUI/Types
type	restriction of <b>t:STTexto</b>
properties	minOcc 0 maxOcc 1 content simple
facets	Kind Value Annotation minLength 1 maxLength 1000 whiteSpace collapse
source	<pre> &lt;xs:element name="localidad" minOccurs="0"&gt;   &lt;xs:simpleType&gt;     &lt;xs:restriction base="t:STTexto"&gt;       &lt;xs:minLength value="1"/&gt;       &lt;xs:maxLength value="1000"/&gt;     &lt;/xs:restriction&gt;   &lt;/xs:simpleType&gt; &lt;/xs:element&gt; </pre>

element **CTDireccion/comuna**

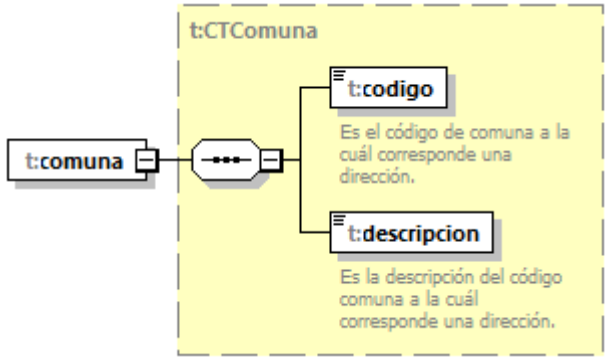
diagram	
namespace	http://www.suseso.cl/FUI/Types
type	<a href="#">t:CTComuna</a>
properties	content complex
children	<a href="#">t:codigo</a> <a href="#">t:descripcion</a>
source	<code>&lt;xs:element name="comuna" type="t:CTComuna"/&gt;</code>

complexType **CTDocumento**

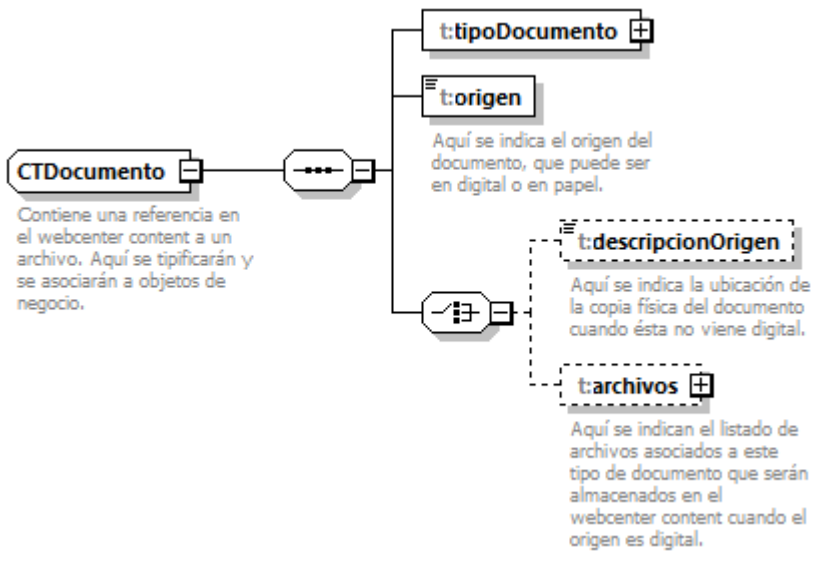
diagram	
namespace	http://www.suseso.cl/FUI/Types
children	<a href="#">t:tipoDocumento</a> <a href="#">t:origen</a> <a href="#">t:descripcionOrigen</a> <a href="#">t:archivos</a>
used by	elements <a href="#">ListOfDocumentos/documento</a> <a href="#">CTRecurrente/poder</a>
annotation	documentation Contiene una referencia en el webcenter content a un archivo. Aquí se tipificarán y se asociarán a objetos de negocio.

source	<pre> &lt;xs:complexType name="CTDocumento"&gt;   &lt;xs:annotation&gt;     &lt;xs:documentation&gt;Contiene una referencia en el webcenter content a un archivo. Aquí se tipificarán y se asociarán a objetos de negocio.&lt;/xs:documentation&gt;   &lt;/xs:annotation&gt;   &lt;xs:sequence&gt;     &lt;xs:element name="tipoDocumento" type="t:CTTipoDocumento"/&gt;     &lt;xs:element name="origen" type="t:STOrigen"&gt;       &lt;xs:annotation&gt;         &lt;xs:documentation&gt;Aquí se indica el origen del documento, que puede ser en digital o en papel.&lt;/xs:documentation&gt;       &lt;/xs:annotation&gt;     &lt;/xs:element&gt;     &lt;xs:choice&gt;       &lt;xs:element name="descripcionOrigen" minOccurs="0"&gt;         &lt;xs:annotation&gt;           &lt;xs:documentation&gt;Aquí se indica la ubicación de la copia física del documento cuando ésta no viene digital.&lt;/xs:documentation&gt;         &lt;/xs:annotation&gt;         &lt;xs:simpleType&gt;           &lt;xs:restriction base="t:STTexto"&gt;             &lt;xs:minLength value="1"/&gt;             &lt;xs:maxLength value="1000"/&gt;           &lt;/xs:restriction&gt;         &lt;/xs:simpleType&gt;       &lt;/xs:element&gt;       &lt;xs:element name="archivos" type="t:ListOfArchivos" minOccurs="0"&gt;         &lt;xs:annotation&gt;           &lt;xs:documentation&gt;Aquí se indican el listado de archivos asociados a este tipo de documento que serán almacenados en el webcenter content cuando el origen es digital.&lt;/xs:documentation&gt;         &lt;/xs:annotation&gt;       &lt;/xs:element&gt;     &lt;/xs:choice&gt;   &lt;/xs:sequence&gt; &lt;/xs:complexType&gt; </pre>
--------	--

element **CTDocumento/tipoDocumento**

diagram	<p>The diagram illustrates the structure of the <code>t:CTTipoDocumento</code> class. It is a container class that includes three elements: <code>t:codigoTipoDocumento</code>, <code>t:descripcionTipoDocumento</code>, and <code>t:metadata</code>. The <code>t:metadata</code> element is shown with a dashed border and a plus sign, indicating it is optional. The <code>t:CTTipoDocumento</code> class is highlighted in a yellow dashed box.</p>
namespace	<a href="http://www.suseso.cl/FUI/Types">http://www.suseso.cl/FUI/Types</a>

type	<a href="#">t:CTTipoDocumento</a>
properties	content complex
children	<a href="#">t:codigoTipoDocumento</a> <a href="#">t:descripcionTipoDocumento</a> <a href="#">t:metadata</a>
source	<code>&lt;xs:element name="tipoDocumento" type="t:CTTipoDocumento"/&gt;</code>

#### element **CTDocumento/origen**

diagram	 <p>Aquí se indica el origen del documento, que puede ser en digital o en papel.</p>									
namespace	http://www.suseso.cl/FUI/Types									
type	<a href="#">t:STOrigen</a>									
properties	content simple									
facets	<table border="1"> <thead> <tr> <th>Kind</th> <th>Value</th> <th>Annotation</th> </tr> </thead> <tbody> <tr> <td>enumeration</td> <td>1</td> <td>documentation Digital</td> </tr> <tr> <td>enumeration</td> <td>2</td> <td>documentation Papel</td> </tr> </tbody> </table>	Kind	Value	Annotation	enumeration	1	documentation Digital	enumeration	2	documentation Papel
Kind	Value	Annotation								
enumeration	1	documentation Digital								
enumeration	2	documentation Papel								
annotation	documentation Aquí se indica el origen del documento, que puede ser en digital o en papel.									
source	<pre>&lt;xs:element name="origen" type="t:STOrigen"&gt;   &lt;xs:annotation&gt;     &lt;xs:documentation&gt;Aquí se indica el origen del documento, que puede     ser en digital o en papel.&lt;/xs:documentation&gt;   &lt;/xs:annotation&gt; &lt;/xs:element&gt;</pre>									

#### element **CTDocumento/descripcionOrigen**

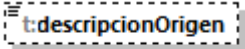
diagram	 <p>Aquí se indica la ubicación de la copia física del documento cuando ésta no viene digital.</p>												
namespace	http://www.suseso.cl/FUI/Types												
type	restriction of <a href="#">t:STTexto</a>												
properties	<table border="1"> <tr> <td>minOcc</td> <td>0</td> </tr> <tr> <td>maxOcc</td> <td>1</td> </tr> <tr> <td>content</td> <td>simple</td> </tr> </table>	minOcc	0	maxOcc	1	content	simple						
minOcc	0												
maxOcc	1												
content	simple												
facets	<table border="1"> <thead> <tr> <th>Kind</th> <th>Value</th> <th>Annotation</th> </tr> </thead> <tbody> <tr> <td>minLength</td> <td>1</td> <td></td> </tr> <tr> <td>maxLength</td> <td>1000</td> <td></td> </tr> <tr> <td>whiteSpace</td> <td>collapse</td> <td></td> </tr> </tbody> </table>	Kind	Value	Annotation	minLength	1		maxLength	1000		whiteSpace	collapse	
Kind	Value	Annotation											
minLength	1												
maxLength	1000												
whiteSpace	collapse												
annotation	documentation Aquí se indica la ubicación de la copia física del documento cuando ésta no viene digital.												

source	<pre> &lt;xs:element name="descripcionOrigen" minOccurs="0"&gt;   &lt;xs:annotation&gt;     &lt;xs:documentation&gt;Aquí se indica la ubicación de la copia física del documento cuando ésta no viene digital.&lt;/xs:documentation&gt;   &lt;/xs:annotation&gt;   &lt;xs:simpleType&gt;     &lt;xs:restriction base="t:STTexto"&gt;       &lt;xs:minLength value="1"/&gt;       &lt;xs:maxLength value="1000"/&gt;     &lt;/xs:restriction&gt;   &lt;/xs:simpleType&gt; &lt;/xs:element&gt; </pre>
--------	---

### element **CTDocumento/archivos**

diagram	<p>Aquí se indican el listado de archivos asociados a este tipo de documento que serán almacenados en el webcenter content cuando el origen es digital.</p>
namespace	http://www.suseso.cl/FUI/Types
type	<a href="#">t:ListofArchivos</a>
properties	minOcc 0 maxOcc 1 content complex
children	<a href="#">t:archivo</a>
annotation	documentation Aquí se indican el listado de archivos asociados a este tipo de documento que serán almacenados en el webcenter content cuando el origen es digital.
source	<pre> &lt;xs:element name="archivos" type="t:ListofArchivos" minOccurs="0"&gt;   &lt;xs:annotation&gt;     &lt;xs:documentation&gt;Aquí se indican el listado de archivos asociados a este tipo de documento que serán almacenados en el webcenter content cuando el origen es digital.&lt;/xs:documentation&gt;   &lt;/xs:annotation&gt; &lt;/xs:element&gt; </pre>



complexType **CTEmpleador**

<p>diagram</p>	
<p>namespace</p>	<p>http://www.suseso.cl/FUI/Types</p>
<p>children</p>	<p><a href="#">t:personaNatural</a> <a href="#">t:personaJuridica</a> <a href="#">t:regimenAccidentes</a> <a href="#">t:CCAF</a></p>
<p>used by</p>	<p>element <a href="#">ListOfEmpleadores/empleador</a></p>
<p>annotation</p>	<p>documentation Corresponde al registro de empleadores asociados a presentaciones.</p>
<p>source</p>	<pre> &lt;xs:complexType name="CTEmpleador"&gt;   &lt;xs:annotation&gt;     &lt;xs:documentation&gt;Corresponde al registro de empleadores asociados a presentaciones.&lt;/xs:documentation&gt;   &lt;/xs:annotation&gt;   &lt;xs:sequence&gt;     &lt;xs:choice&gt;       &lt;xs:element name="personaNatural" type="t:CTPersonaNatural" minOccurs="0"&gt;         &lt;xs:annotation&gt;           &lt;xs:documentation&gt;Corresponde a los datos de la persona natural&lt;/xs:documentation&gt;         &lt;/xs:annotation&gt;       &lt;/xs:element&gt;       &lt;xs:element name="personaJuridica" type="t:CTPersonaJuridica" minOccurs="0"&gt;         &lt;xs:annotation&gt;           &lt;xs:documentation&gt;Corresponde a los datos de la persona jurídica&lt;/xs:documentation&gt;         &lt;/xs:annotation&gt;       &lt;/xs:element&gt;       &lt;xs:element name="regimenAccidentes" type="t:CTRegimenAccidente" minOccurs="0"&gt;         &lt;xs:annotation&gt;           &lt;xs:documentation&gt;Se refiere al regimen de accidentes del empleador (ISL, ACHS, Mutua de Seguridad)&lt;/xs:documentation&gt;         &lt;/xs:annotation&gt;       &lt;/xs:element&gt;       &lt;xs:element name="CCAF" type="t:CTCCAF" minOccurs="0"&gt;         &lt;xs:annotation&gt;           &lt;xs:documentation&gt;Se refiere a la caja de compensación del empleador. (Los Heroes, 18 de Septiembre, etc...)&lt;/xs:documentation&gt;         &lt;/xs:annotation&gt;       &lt;/xs:element&gt;     &lt;/xs:choice&gt;   &lt;/xs:sequence&gt; &lt;/xs:complexType&gt; </pre>

```
</xs:annotation>
</xs:element>
<xs:element name="CCAF" type="t:CTCCAF" minOccurs="0">
  <xs:annotation>
    <xs:documentation>Se refiere a la caja de compensación del
empleador. (Los Heroes, 18 de Septiembre, etc...)</xs:documentation>
  </xs:annotation>
</xs:element>
</xs:sequence>
</xs:complexType>
```

element **CTEmpleador/personaNatural**

diagram

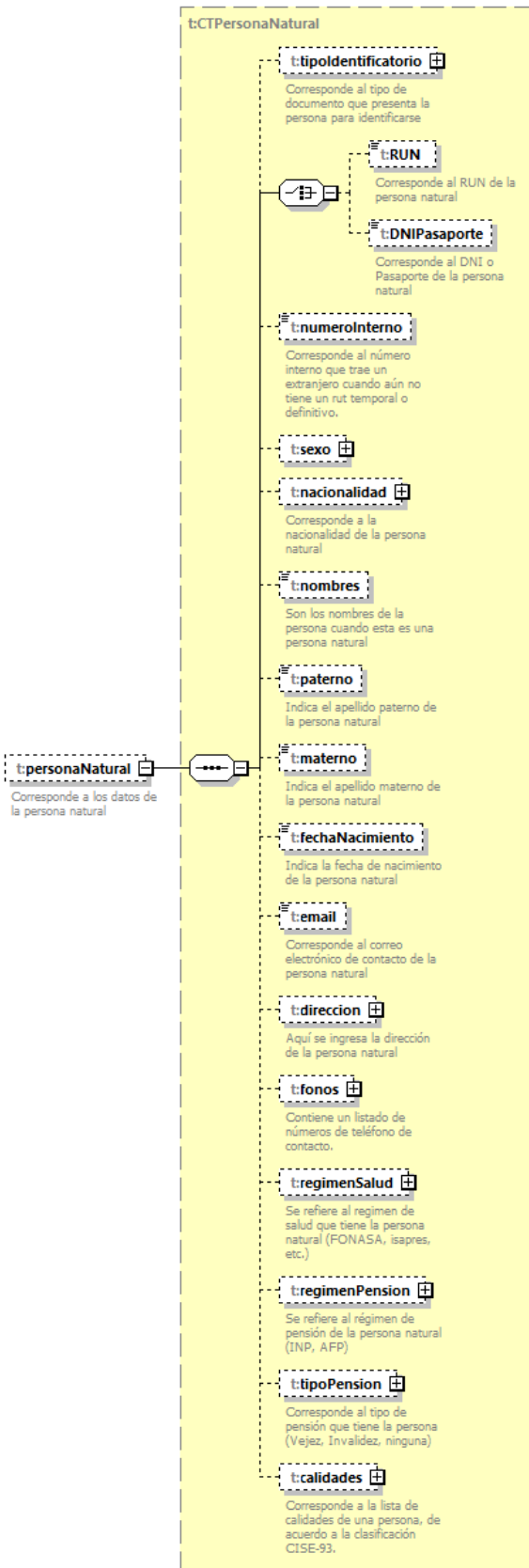

namespace	http://www.suseso.cl/FUI/Types
type	<a href="#">t:CTPersonaNatural</a>
properties	minOcc 0 maxOcc 1 content complex
children	<a href="#">t:tipoIdentificador</a> <a href="#">t:RUN</a> <a href="#">t:DNIPasaporte</a> <a href="#">t:numeroInterno</a> <a href="#">t:sexo</a> <a href="#">t:nacionalidad</a> <a href="#">t:nombr</a> <a href="#">t:materno</a> <a href="#">t:fechaNacimiento</a> <a href="#">t:email</a> <a href="#">t:direccion</a> <a href="#">t:fonos</a> <a href="#">t:regimenSalud</a> <a href="#">t:regimenPension</a> <a href="#">t:tipoPension</a> <a href="#">t:calidades</a>
annotation	documentation Corresponde a los datos de la persona natural
source	<pre>&lt;xs:element name="personaNatural" type="t:CTPersonaNatural" minOccurs="0"&gt;   &lt;xs:annotation&gt;     &lt;xs:documentation&gt;Corresponde a los datos de la persona natural&lt;/xs:documentation&gt;   &lt;/xs:annotation&gt; &lt;/xs:element&gt;</pre>

element **CTEmpleador/personaJuridica**

<p>diagram</p>	<p>The diagram illustrates the structure of the <b>t:CTPersonaJuridica</b> element. It is a complex type containing the following child elements:</p> <ul style="list-style-type: none"> <li><b>t:RUT</b>: Corresponde al rut de la empresa</li> <li><b>t:razonSocial</b>: Corresponde a la razón social de la empresa</li> <li><b>t:email</b>: Corresponde al correo electrónico de contacto de la persona jurídica</li> <li><b>t:codigoActividadEconomica</b>: Corresponde al listado normalizado de códigos CIU.cl para las actividades económicas.</li> <li><b>t:codigoPostal</b>: Corresponde al código postal de la dirección de la empresa. En Chile solo se usan 7 dígitos, pero asumiendo que la empresa no pertenezca a Chile, se tomó por usar caracteres alfanuméricos, y un largo de 10, que es el máximo.</li> <li><b>t:documentoOrigen</b>: Este campo se refiere al documento de origen para el caso de cuando el recurrente es una persona jurídica, y puede ser un memo u oficio.</li> <li><b>t:direccion</b>: Aquí se ingresa la dirección de la empresa</li> <li><b>t:fonos</b>: Contiene un listado de números de teléfono de contacto.</li> </ul> <p>Additionally, the <b>t:personaJuridica</b> element is shown as a child of the root, with the description: "Corresponde a los datos de la persona jurídica".</p>
<p>namespace</p>	<p><a href="http://www.suseso.cl/FUI/Types">http://www.suseso.cl/FUI/Types</a></p>
<p>type</p>	<p><a href="#">t:CTPersonaJuridica</a></p>
<p>properties</p>	<p>minOcc 0 maxOcc 1 content complex</p>
<p>children</p>	<p><a href="#">t:RUT</a> <a href="#">t:razonSocial</a> <a href="#">t:email</a> <a href="#">t:codigoActividadEconomica</a> <a href="#">t:codigoPostal</a> <a href="#">t:documentoOrigen</a> <a href="#">t:direccion</a> <a href="#">t:fonos</a></p>

annotation	documentation Corresponde a los datos de la persona jurídica
source	<pre>&lt;xs:element name="personaJuridica" type="t:CTPersonaJuridica" minOccurs="0"&gt;   &lt;xs:annotation&gt;     &lt;xs:documentation&gt;Corresponde a los datos de la persona jurídica&lt;/xs:documentation&gt;   &lt;/xs:annotation&gt; &lt;/xs:element&gt;</pre>

### element **CTEmpleador/regimenAccidentes**

diagram	
namespace	http://www.suseso.cl/FUI/Types
type	<a href="#">t:CTRegimenAccidente</a>
properties	minOcc 0 maxOcc 1 content complex
children	<a href="#">t:codigo</a> <a href="#">t:descripcion</a>
annotation	documentation Se refiere al regimen de accidentes del empleador (ISL, ACHS, Mutual de Seguridad)
source	<pre>&lt;xs:element name="regimenAccidentes" type="t:CTRegimenAccidente" minOccurs="0"&gt;   &lt;xs:annotation&gt;     &lt;xs:documentation&gt;Se refiere al regimen de accidentes del empleador (ISL, ACHS, Mutual de Seguridad)&lt;/xs:documentation&gt;   &lt;/xs:annotation&gt; &lt;/xs:element&gt;</pre>

element **CTEmpleador/CCAF**

diagram	
namespace	http://www.suseso.cl/FUI/Types
type	<a href="#">t:CTCCAF</a>
properties	minOcc 0 maxOcc 1 content complex
children	<a href="#">t:codigo</a> <a href="#">t:descripcion</a>
annotation	documentation Se refiere a la caja de compensación del empleador. (Los Heroes, 18 de Septiembre, etc...)
source	<pre>&lt;xs:element name="CCAF" type="t:CTCCAF" minOccurs="0"&gt;   &lt;xs:annotation&gt;     &lt;xs:documentation&gt;Se refiere a la caja de compensación del     empleador. (Los Heroes, 18 de Septiembre, etc...)&lt;/xs:documentation&gt;   &lt;/xs:annotation&gt; &lt;/xs:element&gt;</pre>

complexType **CTEntidad**

diagram	
namespace	http://www.suseso.cl/FUI/Types
children	<a href="#">t:codigo</a> <a href="#">t:descripcion</a>
used by	elements <a href="#">CTReclamado/entidad</a> <a href="#">CTDemandado/entidadDemandada</a> <a href="#">CTSeguroLaboral/reclamado</a> <a href="#">CTOtros/reclamado</a>
annotation	documentation Corresponde al Tipo de Entidad incluyendo código y descripción.
source	<pre>&lt;xs:complexType name="CTEntidad"&gt;   &lt;xs:annotation&gt;     &lt;xs:documentation&gt;Corresponde al Tipo de Entidad incluyendo código     y descripción.&lt;/xs:documentation&gt;   &lt;/xs:annotation&gt;   &lt;xs:sequence&gt;     &lt;xs:element name="codigo" type="t:STEntidad"&gt;       &lt;xs:annotation&gt;</pre>



	<pre> &lt;xs:documentation&gt;Es el tipo de Entidad.&lt;/xs:documentation&gt; &lt;/xs:annotation&gt; &lt;/xs:element&gt; &lt;xs:element name="descripcion" type="t:STTexto"&gt;   &lt;xs:annotation&gt;     &lt;xs:documentation&gt;Es la descripción del tipo de Entidad.&lt;/xs:documentation&gt;   &lt;/xs:annotation&gt; &lt;/xs:element&gt; &lt;/xs:sequence&gt; &lt;/xs:complexType&gt; </pre>
--	--

element **CTEntidad/codigo**

diagram			
namespace	http://www.suseso.cl/FUI/Types		
type	<a href="#">t:STEntidad</a>		
properties	content simple		
facets	Kind	Value	Annotation
	enumeration	30199	documentation TESORERÍA GENERAL DE LA REPÚBLICA
	enumeration	30200	documentation UNIVERSIDAD ARTURO PRAT
	enumeration	30201	documentation UNIVERSIDAD DE ANTOFAGASTA
	enumeration	30202	documentation UNIVERSIDAD DE ATACAMA
	enumeration	30203	documentation UNIVERSIDAD DE LA SERENA
	enumeration	30204	documentation UNIVERSIDAD DE LOS LAGOS
	enumeration	30205	documentation UNIVERSIDAD DE PLAYA ANCHA DE CIENCIAS DE LA EDUCACIÓN DE VALPARAÍSO
	enumeration	30206	documentation UNIVERSIDAD DE TARAPACÁ
	enumeration	30207	documentation UNIVERSIDAD DE VALPARAÍSO
	enumeration	30208	documentation UNIVERSIDAD DEL BÍO BÍO
	enumeration	30209	documentation UNIVERSIDAD METROPOLITANA DE CIENCIAS DE LA EDUCACIÓN
	enumeration	30210	documentation UNIVERSIDAD TECNOLÓGICA METROPOLITANA
	enumeration	30211	documentation GOBIERNOREGIONAL V REGIÓN
	enumeration	30212	documentation GOBIERNO REGIONAL DE LOS LAGOS
	enumeration	30213	documentation SUBSECRETARÍA DE AVIACIÓN
	enumeration	30214	documentation SUBSECRETARÍA DE GUERRA

enumeration	30216	documentation SERVICIO NACIONAL DE MENORES
enumeration	30999	documentation OTRAS
enumeration	40101	documentation CAJA DE COMPENSACIÓN DE ASIGNACIÓN FAMILIAR 18 DE SEPTIEMBRE
enumeration	40103	documentation CAJA DE COMPENSACIÓN DE ASIGNACIÓN FAMILIAR GABRIELA MISTRAL
enumeration	40106	documentation CAJA DE COMPENSACIÓN DE ASIGNACIÓN FAMILIAR LOS HÉROES
enumeration	40199	documentation OTRAS
enumeration	50103	documentation COMISION DE MEDICINA PREVENTIVA E INVALIDEZ IQUIQUE
enumeration	50104	documentation COMPIN REGIÓN DE ANTOFAGASTA
enumeration	50108	documentation SUBCOMISIÓN VALPARAÍSO - COMPIN REGIÓN DE VALPARAÍSO
enumeration	50111	documentation COMPIN REGIÓN DE O'HIGGINS
enumeration	50112	documentation COMPIN REGIÓN DELMAULE
enumeration	50115	documentation SUBCOMISION CONCEPCIÓN - COMPIN REGIÓN DEL BÍO BÍO
enumeration	50117	documentation SUBCOMISIÓN BÍO BÍO - COMPIN REGIÓN DEL BÍO BÍO
enumeration	50119	documentation SUBCOMISIÓN CAUTÍN - COMPIN REGIÓN DE LA ARAUCANÍA
enumeration	50122	documentation SUBCOMISIÓN VALDIVIA - COMPIN REGIÓN DE LOS RÍOS
enumeration	50124	documentation SUBCOMISIÓN LLANQUIHUE Y PALENA - COMPIN REGIÓN DE LOS LAGOS
enumeration	50127	documentation SUBCOMISIÓN CHILOE- COMPIN REGIÓN DE LOS LAGOS
enumeration	50129	documentation COMPIN REGIÓN DE MAGALLANES Y DE LA ANTÁRTICA CHILENA
enumeration	50131	documentation SUBCOMISIÓN SUR ORIENTE - COMPIN REGIÓN METROPOLITANA
enumeration	50134	documentation SUBCOMISIÓN NORTE - COMPIN REGIÓN METROPOLITANA
enumeration	50135	documentation SUBCOMISIÓN PONIENTE - COMPIN REGIÓN METROPOLITANA
enumeration	60103	documentation AXA SEGUROS DE VIDA S.A.
enumeration	60108	documentation CHILENA CONSOLIDADA SEGUROS DE VIDA S.A.
enumeration	60109	documentation COMPAÑÍA DE SEGUROS CGS VIDA S.A.
enumeration	60112	documentation COMPAÑÍA DE SEGUROS DE VIDA CORP S.A.
enumeration	60114	documentation COMPAÑÍA DE SEGUROS DE VIDA EL RAULI S.A.
enumeration	60117	documentation COMPAÑÍA DE SEGUROS DE VIDA HUELEN S.A.
enumeration	60119	documentation METLIFE CHILE SEGUROS DE VIDA S.A.
enumeration	60123	documentation ING SEGUROS DE VIDA S.A.
enumeration	60125	documentation ISE-LAS AMERICAS COMPAÑÍA DE SEGUROS DE VIDA S.A.

enumeration	60128	documentation COMPAÑIA DE SEGUROS VIDA CORP S.A.
enumeration	60130	documentation RENTA NACIONAL COMPAÑIA DE SEGUROS DE VIDA S.A.
enumeration	60132	documentation CNA CHILE, COMPAÑIA DE SEGUROS DE VIDA S. A.
enumeration	60199	documentation OTRAS
enumeration	70101	documentation CIGNA SALUD ISAPRE S.A.
enumeration	70103	documentation COOPERATIVA DE SERVICIOS DE PROTECCIÓN MÉDICA PARTICULAR LTDA. PROMEPART
enumeration	70105	documentation FUNDACIÓN DE SALUD EL TENIENTE
enumeration	70109	documentation ISAPRE COLMENA GOLDEN CROSS S.A.
enumeration	70113	documentation ISAPRE CHUQUICAMATA LTDA.
enumeration	70118	documentation ISAPRE LA ARAUCANA S.A.
enumeration	70119	documentation ISAPRE MASVIDA S.A.
enumeration	70121	documentation LA COMPRO MAS VIDA (ISAPRE MÉDICA REGIONAL SEXTA REGIÓN S.A. ISAMÉDICA)
enumeration	70122	documentation ISAPRE NORMÉDICA S.A.
enumeration	70124	documentation ISAPRE SAN LORENZO LTDA.
enumeration	70125	documentation ISAPRE SFERA S.A.
enumeration	70126	documentation ISAPRE VIDA PLENA S.A.
enumeration	70127	documentation ISAPRE "VIDA TRES S.A.
enumeration	70129	documentation ISAPRE ISAMEDICA S.A.
enumeration	70130	documentation AHORA ES ISAPRE VIDA PLENA (ISAPRE LINK SALUD S.A.
enumeration	70132	documentation ING SALUD ISAPRE S. A.
enumeration	70134	documentation OPTIMA
enumeration	70199	documentation OTRAS
enumeration	21	documentation INSTITUTO DE SEGURIDAD LABORAL
enumeration	31	documentation DIVISIÓN CODELCO ANDINA ADMINISTRADOR DELEGADO DEL SEGURO DE LA LEY N°16.744
enumeration	32	documentation DIVISIÓN CODELCO CHUQUICAMATA ADMINISTRADOR DELEGADO DEL SEGURO DE LA LEY N°16.744
enumeration	33	documentation DIVISIÓN CODELCO EL TENIENTE ADMINISTRADOR DELEGADO DEL SEGURO DE LA LEY N°16.744
enumeration	34	documentation DIVISIÓN CODELCO SALVADOR ADMINISTRADOR DELEGADO DEL SEGURO DE LA LEY N°16.744

enumeration	41	documentation UNIVERSIDAD CATOLICA ADMINISTRADOR DELEGADO DEL SEGURO DE LALEYN° 16.744
enumeration	11	documentation ASOCIACIÓN CHILENA DE SEGURIDAD
enumeration	12	documentation INSTITUTO DE SEGURIDAD DEL TRABAJO
enumeration	80199	documentation OTRAS
enumeration	90101	documentation CENTRAL DE ABASTECIMIENTO DEL SISTEMA NACIONAL DE SERVICIOS DE SALUD
enumeration	90103	documentation COMISION CHILENA DEL COBRE
enumeration	90105	documentation COMISIÓN NACIONAL DE INVESTIGACIÓN CIENTÍFICA Y TECNOLÓGICA
enumeration	90106	documentation CONTRALORÍA GENERAL DE LA REPÚBLICA
enumeration	90108	documentation DIRECCION GENERAL DE AERONAUTICA CIVIL
enumeration	90110	documentation DIRECCIÓN GENERAL DEL CREDITO PRENDARIO
enumeration	90111	documentation FÁBRICAS Y MAESTRANZAS DEL EJÉRCITO
enumeration	90113	documentation FONDO NACIONAL DE SALUD (FONASA)
enumeration	90117	documentation INSTITUTO DE SALUD PÚBLICA
enumeration	90119	documentation INSTITUTO NACIONAL DE ESTADISTICAS
enumeration	90121	documentation INSTITUTO NACIONAL DE LA JUVENTUD
enumeration	90124	documentation SERVICIO AGRICOLA Y GANADERO
enumeration	90127	documentation SERVICIO DE SALUD DEL AMBIENTE
enumeration	90128	documentation SERVICIO HIDROGRÁFICO Y OCEANOGRÁFICO DE LA ARMADA DE CHILE
enumeration	90130	documentation SERVICIO NACIONAL DE LA MUJER
enumeration	90133	documentation SUPERINTENDENCIA DE ELECTRICIDAD Y COMBUSTIBLE
enumeration	90134	documentation SUPERINTENDENCIA DE SALUD
enumeration	90137	documentation SUPERINTENDENCIA DE VALORES Y SEGUROS
enumeration	90140	documentation INTENDENCIA REGIÓN METROPOLITANA DE SANTIAGO
enumeration	100101	documentation SERVICIO DE SALUDCONCEPCIÓN
enumeration	100103	documentation SERVICIO DE SALUD DE ANTOFAGASTA
enumeration	100106	documentation SERVICIO DE SALUD DE ARICA
enumeration	100109	documentation SERVICIO DE SALUD DE BIO-BIO
enumeration	100111	documentation SERVICIO DE SALUD DE IQUIQUE
enumeration	100113	documentation SERVICIO DE SALUD DE MAGALLANES

enumeration	100115	documentation SERVICIO DE SALUD DE OSORNO
enumeration	100118	documentation SERVICIO DE SALUD DE VALDIVIA
enumeration	100121	documentation SERVICIO DE SALUD DEL LIBERTADOR GENERAL BERNARDO O HIGGINS
enumeration	100123	documentation SUBCOMISION METROPOLITANA CENTRAL
enumeration	100126	documentation SUBCOMISION METROPOLITANA ORIENTE
enumeration	100199	documentation OTRAS
enumeration	110103	documentation UNIVERSIDAD DE ATACAMA
enumeration	110107	documentation UNIVERSIDAD DE LA SERENA
enumeration	110108	documentation UNIVERSIDAD DE LOS LAGOS
enumeration	110113	documentation UNIVERSIDAD DE VALPARAÍSO
enumeration	110116	documentation UNIVERSIDAD TECNOLÓGICA METROPOLITANA
enumeration	110117	documentation UNIVERSIDAD DE CHILE
enumeration	60104	documentation COMPAÑÍA DE SEGUROS DE VIDA MAPFRE
enumeration	120203	documentation BRASIL- AGENCIA BRASILIA-ACORDOS INTERNACIONAIS
enumeration	120205	documentation BELGICA- OFFICE NATIONAL DES PENSIONS
enumeration	120206	documentation ESTADOS UNIDOS - SOCIAL SECURITY ADMINISTRATION DIVISION OF INTERNATIONAL OPERATIONS
enumeration	120208	documentation LUXEMBURGO - INSPECTION GENERALE DE LA SÉCURITÉ SOCIALES
enumeration	120209	documentation PORTUGAL - DEPARTAMENTO DE RELACIONES INTERNACIONALES DE SEGURIDAD SOCIAL
enumeration	120210	documentation QUEBEC- SERVICE DES PRETATIONS 3 BUREAU DES ENTENTES DE SÉCURITÉ SOCIALE - RÉGIE DES RENTES DU QUÉBEC
enumeration	120211	documentation ALEMANIA - DEUTSCHE RENTENVERSICHERUNG BUND
enumeration	120212	documentation AUSTRALIA - CENTRELINK INTERNATIONAL SERVICES
enumeration	130101	documentation COMISION MEDICA DE RECLAMOS LEY 16.744
enumeration	140101	documentation MINISTERIO DE HACIENDA
enumeration	140103	documentation MINISTERIO DE SALUD
enumeration	140104	documentation MINISTERIO DE EDUCACION
enumeration	140105	documentation SECRETARIA Y ADMINISTRACION GENERAL DEL MINISTERIO DE JUSTI CIA
enumeration	140106	documentation MINISTERIO SECRETARIA GENERAL DE GOBIERNO
enumeration	140107	documentation MINISTERIO DE RELACIONES EXTERIORES
enumeration	140108	documentation

enumeration	140109	MINISTERIO DE JUSTICIA documentation
enumeration	140110	MINISTERIO DEL INTERIOR documentation
enumeration	140111	MINISTERIO PUBLICO FISCALIA NACIONAL documentation
enumeration	140112	MINISTERIO SECRETARIA GENERAL DE LA PRESIDENCIA documentation
enumeration	150001	MINISTERIO DE DESARROLLO SOCIAL documentation
enumeration	160001	SUBSECRETARIA DE GUERRA documentation
enumeration	160002	COMISION DEFENSORA CIUDADANA Y TRANSPARENCIA ADMINISTRATIVA documentation
enumeration	160004	COMISION CHILENA DE DERECHOS HUMANOS documentation
enumeration	160006	FONDO DE SOLIDARIDAD E INVERSION SOCIAL documentation
enumeration	160008	CAMARA DE DIPUTADOS documentation
enumeration	160010	EL MERCURIO LINEA DIRECTA documentation
enumeration	160011	JEFA DE GABINETE DIRECCIÓN SOCIOCULTURAL PRESIDENCIA DE LA REPÚBLICA documentation
enumeration	170001	SERVICIO NACIONAL DE CAPACITACIÓN Y EMPLEO documentation
enumeration	170002	CORTE DE APELACIONES DE ARICA documentation
enumeration	170004	TRIBUNAL DE JUICIO ORAL EN LO PENAL DE ARICA documentation
enumeration	170006	2° JUZGADO DE LETRAS DE ARICA documentation
enumeration	180002	4° JUZGADO DE LETRAS DE ARICA documentation
enumeration	180003	SUBSECRETARIA DE PREVISION SOCIAL documentation
enumeration	180005	SUBSECRETARIA DE PREVISION SOCIAL documentation
enumeration	180007	SUBSECRETARIA DEL TRABAJO documentation
enumeration	180009	INSTITUTO DE PREVISIÓN SOCIAL documentation
enumeration	190001	DIRECCIÓN DEL TRABAJO documentation
enumeration	990101	CAMARA DE DIPUTADOS documentation
enumeration	990102	INTERESADO(A) documentation
enumeration	30117	EMPLEADOR documentation
enumeration	30123	INSTITUTO NACIONALDE DEPORTES Y RECREACIÓN documentation
enumeration	30130	EMPRESA NACIONAL DE AERONÁUTICA documentation
enumeration	30136	INSTITUTO DE PREVISIÓN SOCIAL documentation
enumeration	30139	JUNTA NACIONAL DE JARDINES INFANTILES documentation
		MINISTERIO DE ECONOMÍA FOMENTO Y RECONSTRUCCIÓN

enumeration	30145	documentation MINISTERIO DE VIVIENDA Y URBANISMO
enumeration	30150	documentation MINISTERIO SECRETARÍA GENERAL DE GOBIERNO
enumeration	30157	documentation SERVICIO DE SALUD ANTOFAGASTA
enumeration	30162	documentation SERVICIO DE SALUD ATACAMA
enumeration	30169	documentation SERVICIO DE SALUD ACONCAGUA
enumeration	30171	documentation SERVICIO DE SALUD IQUIQUE
enumeration	30176	documentation SUBCOMISION METROPOLITANA SANTIAGO CENTRO
enumeration	30183	documentation SERVICIO DE SALUD VALDIVIA
enumeration	50102	documentation COMPIN REGIÓN DETARAPACÁ
enumeration	50105	documentation COMPIN REGIÓN DE ATACAMA
enumeration	50110	documentation SUBCOMISIÓN ACONCAGUA - COMPIN REGIÓN DE VALPARAÍSO
enumeration	50118	documentation COMPIN REGIÓN DE LA ARAUCANÍA
enumeration	50121	documentation COMPIN REGION DE LOS RÍOS
enumeration	60105	documentation COMPAÑÍA DE SEGUROS DE VIDA CONFUTURO
enumeration	50126	documentation SUBCOMISIÓN OSORNO - COMPIN REGIÓN DE LOS LAGOS
enumeration	50133	documentation SUBCOMISIÓN ORIENTE - COMPIN REGIÓN METROPOLITANA
enumeration	60102	documentation BICE VIDA COMPAÑÍA DE SEGUROS DE VIDA S.A.
enumeration	60111	documentation COMPAÑÍA DE SEGUROS DE VIDA CONSORCIO NACIONAL DE SEGUROS S.A.
enumeration	60116	documentation COMPAÑÍA DE SEGUROS DE VIDA EUROAMERICA S.A.
enumeration	60120	documentation ALTAVIDA COMPAÑÍA DE SEGUROS DE VIDAS.A.
enumeration	60124	documentation INTERAMERICANA RENTAS SEGUROS DE VIDA S.A.
enumeration	60127	documentation LE MANS DESARROLLO, COMPAÑÍA DE SEGUROS DE VIDA S.A.
enumeration	60131	documentation COMPAÑÍA DE SEGUROS DE VIDA CHILE S.A.
enumeration	60135	documentation PRINCIPAL COMPAÑÍA DE SEGUROS DE VIDA S.A.
enumeration	70102	documentation COMPAÑÍA DE TELECOMUNICACIONES DE CHILE- ISAPRE SOCIEDAD ANÓNIMA
enumeration	70108	documentation ISAPRE BANMÉDICA S.A.
enumeration	70112	documentation ISAPRE CRUZ DEL NORTE LTDA.
enumeration	70115	documentation ISAPRE "FERROSALUD S.A.
enumeration	70117	documentation ISAPRE INSTSALUD S.A.

enumeration	90114	documentation INSTITUTO ANTARTICO CHILENO
enumeration	90116	documentation INSTITUTO DE INVESTIGACIONES Y CONTROL
enumeration	90120	documentation INSTITUTO NACIONAL DE HIDRAULICA
enumeration	90122	documentation JUNTA NACIONAL DE AUXILIO ESCOLAR Y BECAS
enumeration	90132	documentation SERVICIO NACIONAL DE TURISMO
enumeration	90135	documentation SUPERINTENDENCIA DE SEGURIDAD SOCIAL
enumeration	90138	documentation SUPERINTENDENCIA DE BANCOS E INSTITUCIONES FINANCIERAS
enumeration	90199	documentation OTRAS
enumeration	100105	documentation SERVICIO DE SALUD DE ARAUCANIA SUR
enumeration	100112	documentation SERVICIO DE SALUD DE LLANQUIHUE - CHILOE - PALENA
enumeration	100116	documentation SERVICIO DE SALUD ACONCAGUA
enumeration	100122	documentation SERVICIO DE SALUD DEL MAULE
enumeration	100128	documentation SUBCOMISION METROPOLITANA SUR ORIENTE
enumeration	110102	documentation UNIVERSIDAD DE ANTOFAGASTA
enumeration	110109	documentation UNIVERSIDAD DE MAGALLANES
enumeration	110115	documentation UNIVERSIDAD PLAYA ANCHA DE CIENCIAS DE LA EDUCACIÓN
enumeration	120102	documentation ESPAÑA - DIRECCION PROVINCIAL DE MADRID DEL INSTITUTO NACIONAL DE LA SEGURIDAD SOCIAL
enumeration	40197	documentation NO SÉ
enumeration	80198	documentation NO SÉ
enumeration	20103	documentation AFP CUPRUM S.A.
enumeration	50000054	documentation Unidad de Control de Gestión
enumeration	1	documentation Superintendente
enumeration	50000050	documentation Gabinete
enumeration	50000053	documentation Unidad de Auditoría Interna
enumeration	50000056	documentation Unidad de Estudios y Estadísticas
enumeration	50000070	documentation Servicio de Bienestar
enumeration	50000055	documentation Unidad de Relaciones Internacionales
enumeration	50000067	documentation Departamento de Asistencia y Servicios al Usuario
enumeration	50000058	documentation Intendencia de Seguridad y Salud en el Trabajo
enumeration	50000059	documentation



	enumeration	50000066	Fiscalía documentation
	enumeration	10102	Intendencia de Beneficios Sociales documentation
	enumeration	10104	EX-CAJA DE PREVISIÓN DE EMPLEADOS PARTICULARES documentation
	enumeration	10106	EX-CAJA DE PREVISIÓN DE LA MARINA MERCANTE NACIONAL documentation
	enumeration	10107	EX-CAJA DE PREVISIÓN DE LA MARINA MERCANTE - SECCION TRIOMAR documentation
	enumeration	10108	EX-CAJA DE PREVISIÓN DE LOS EMPLEADOS Y OBREROS DE LA EMPRESA METROPOLITANA DE OBRAS SANITARIAS documentation
	enumeration	10110	EX-CAJA DE PREVISIÓN GILDEMEISTER documentation
	enumeration	10112	EX-CAJA DE PREVISIÓN SOCIAL DE LOS EMPLEADOS MUNICIPALES DE SANTIAGO documentation
	enumeration	10114	EX-CAJA DE PREVISIÓN SOCIAL DE LOS OBREROS MUNICIPALES DE LA REPÚBLICA documentation
	enumeration	10116	EX-CAJA DE PREVISIÓN Y ESTÍMULO DE LOS EMPLEADOS DEL BANCO DEL ESTADO DE CHILE documentation
	enumeration	10117	EX-CAJA DE RETIROS Y DE PREVISIÓN SOCIAL DE LOS FERROCARRILES DEL ESTADO documentation
	enumeration	10118	EX-CAJA NACIONAL DE EMPLEADOS PÚBLICOS Y PERIODISTAS documentation
	enumeration	10120	EX-CAJA NACIONAL DE EMPLEADOS PÚBLICOS Y PERIODISTAS - DEPARTAMENTO PERIODISTAS documentation
	enumeration	10121	EX-DEPARTAMENTO DE INDEMNIZACIONES A OBREROS MOLINEROS Y PANIFICADORES documentation
	enumeration	10123	EX-SECCIÓN DE PREVISIÓN DE LOS EMPLEADOS DEL BANCO CENTRAL DE CHILE documentation
	enumeration	10124	EX-SECCIÓN DE RETIRO DE LOS EMPLEADOS DE LA SOCIEDAD MAURICIO HOCHSCHULD Y COMPAÑÍA LTDA. documentation
	enumeration	10125	EX-CAJA DE RETIRO COMPAÑÍA CERVECERÍAS UNIDAS documentation
	enumeration	20106	EX-SERVICIO DE SEGURO SOCIAL documentation
	enumeration	20109	AFP MAGISTER S.A. documentation
	enumeration	20111	AFP PROVIDA S.A. documentation
	enumeration	20112	AFP SANTA MARIA S.A. documentation
	enumeration	20113	AFP BANSANDERS.A. documentation
	enumeration	20114	A.F.P. APORTA FOMENTA S.A. documentation
	enumeration	20115	AFP ING AFP CAPITAL documentation
	enumeration	60115	AFP MODELO documentation
			COMPAÑÍA DE SEGUROS DE VIDA SURA

enumeration	20199	documentation OTRAS
enumeration	30101	documentation AGENCIA DE COOPERACIÓN INTERNACIONAL
enumeration	30102	documentation ASTILLEROS Y MAESTRANZAS DE LA ARMADA
enumeration	10100	documentation INSTITUTO DE PREVISIÓN SOCIAL
enumeration	10101	documentation EX-CAJA BANCARIA DE PENSIONES
enumeration	30103	documentation CAJA DE PREVISIÓN DE LA DEFENSA NACIONAL
enumeration	30104	documentation CASA DEMONEDA DE CHILE
enumeration	30106	documentation COMISIÓN CHILENA DE ENERGÍA NUCLEAR
enumeration	30107	documentation COMISIÓN CHILENA DEL COBRE
enumeration	30109	documentation COMISIÓN NACIONAL DE INVESTIGACIÓN CIENTÍFICA Y TECNOLÓGICA
enumeration	30110	documentation COMISIÓN NACIONAL DEL MEDIO AMBIENTE
enumeration	30111	documentation CONSEJO DE DEFENSA DEL ESTADO
enumeration	30113	documentation DIRECCIÓN ADMINISTRATIVA DEL MINISTERIO DE DEFENSA NACIONAL
enumeration	30115	documentation DIRECCIÓN DE PREVISIÓN DE CARABINEROS DE CHILE
enumeration	30116	documentation DIRECCIÓN DEL TRABAJO
enumeration	30119	documentation CENTRAL DE ABASTECIMIENTO DEL SISTEMA NACIONAL DE SERVICIOS DE SALUD
enumeration	30122	documentation EMPRESA DE FERROCARRILES DEL ESTADO
enumeration	30124	documentation EMPRESA NACIONAL DE MINERÍA
enumeration	30128	documentation GENDARMERÍA DE CHILE
enumeration	30131	documentation INSTITUTO DE SALUD PÚBLICA DE CHILE
enumeration	30134	documentation SERVICIO ADMINISTRATIVO DEL GOBIERNO REGIONAL DE ATACAMA
enumeration	30137	documentation MAGISTERIO NACIONAL
enumeration	30138	documentation MINISTERIO DE BIENES NACIONALES
enumeration	30141	documentation MINISTERIO DE DESARROLLO SOCIAL
enumeration	30144	documentation MINISTERIO DE TRANSPORTES Y TELECOMUNICACIONES
enumeration	30147	documentation PARQUE METROPOLITANO DE SANTIAGO
enumeration	30151	documentation SECRETARÍA Y ADMINISTRACIÓN GENERAL DEL MINISTERIO DE JUSTICIA
enumeration	30153	documentation SERVICIO DE IMPUESTOS INTERNOS
enumeration	30155	documentation SERVICIO DE SALUD VIÑA DEL MAR-QUILLOTA
enumeration	30158	documentation

enumeration	30161	SERVICIO DE SALUD ARAUCANÍA NORTE documentation
enumeration	30165	SERVICIO DE SALUD ARICA documentation
enumeration	30168	SERVICIO DE SALUD BÍO BÍO documentation
enumeration	30172	SERVICIO DE SALUD OSORNO documentation
enumeration	30173	SERVICIO DE SALUD DE CHILOÉ documentation
enumeration	30177	SERVICIO DE SALUD DEL LIBERTADOR GENERAL BERNARDO O'HIGGINS documentation
enumeration	30179	SUBCOMISION METROPOLITANA NORTE documentation
enumeration	30181	SUBCOMISION METROPOLITANASUR documentation
enumeration	30184	SERVICIO DE SALUD ÑUBLE documentation
enumeration	30186	SERVICIO DE SALUD VALPARAÍSO-SAN ANTONIO documentation
enumeration	30188	SERVICIO MÉDICO LEGAL documentation
enumeration	30190	SERVICIO NACIONAL DE CAPACITACIÓN Y EMPLEO documentation
enumeration	30191	SERVICIO NACIONAL DE LA MUJER documentation
enumeration	30193	SERVICIO NACIONAL DE PESCA documentation
enumeration	30196	SERVICIO NACIONAL DEL CONSUMIDOR documentation
enumeration	30197	SUPERINTENDENCIA DE ELECTRICIDAD Y COMBUSTIBLES documentation
enumeration	120101	SUPERINTENDENCIA DE SEGURIDAD SOCIAL documentation
enumeration	120104	ALEMANIA- DEUTSCHE RENTENVERSICHERUNG RHEINLAND documentation
enumeration	120106	DINAMARCA- DEN SOCIALE SIKRINGSSTYRELSE documentation
enumeration	120108	SUIZA- CAISSE SUISSE DE COMPENSATION documentation
enumeration	120202	CANADA - INTERNATIONAL OPERATIONS, SOCIAL DEVELOPMENT documentation
enumeration	70114	CANADÁ ARGENTINA -ANSES documentation
enumeration	50000068	ISAPRE CONSALUD S.A. documentation
enumeration	50000069	Departamento de Administración y Finanzas documentation
enumeration	50000052	Departamento de Tecnología y Operaciones documentation
enumeration	50000057	Unidad de Comunicaciones documentation
enumeration	50000285	Unidad de Educación en Seguridad y Salud en el Trabajo documentation
enumeration	50000342	Unidad de Atención al Usuario documentation
enumeration	50000311	Unidad de Gestión de Sucursales documentation
		Unidad de Fiscalización del Contencioso

enumeration	50000327	documentation	Unidad de Gestión de Expedientes
enumeration	50000315	documentation	Unidad de Correspondencia y Archivo Central
enumeration	50000129	documentation	Departamento del Contencioso Administrativo
enumeration	50000156	documentation	Unidad de Medicina del Trabajo
enumeration	50000095	documentation	Departamento de Supervisión y Control
enumeration	50000120	documentation	Departamento de Regulación
enumeration	2	documentation	Unidad de Gestión de Jurisprudencia
enumeration	50000172	documentation	Departamento de Regímenes Previsionales y Asistenciales
enumeration	50000204	documentation	Departamento de Regímenes de Bienestar Social
enumeration	50000273	documentation	Unidad de Control de Licencias Médicas
enumeration	50000233	documentation	Departamento de Licencias Médicas
enumeration	50000360	documentation	Unidad de Finanzas
enumeration	50000366	documentation	Unidad de Desarrollo de las Personas
enumeration	50000372	documentation	Unidad de Adquisiciones y Servicios Generales
enumeration	50000364	documentation	Unidad Legal
enumeration	50000381	documentation	Unidad de Gestión de Proyectos y Procesos de Negocios
enumeration	50000387	documentation	Unidad de Explotación de Sistemas y Continuidad Operacional
enumeration	50000404	documentation	Unidad de Infraestructura y Soporte
enumeration	90126	documentation	SERVICIO DE BIENESTAR DEL MAGISTERIO Y DE LOS FUNCIONARIOS DEPENDIENTES DEL MINISTERIO DE EDUCACIÓN PÚBLICA
enumeration	90142	documentation	SERNAC
enumeration	100102	documentation	SERVICIO DE SALUD ARAUCO
enumeration	100108	documentation	SERVICIO DE SALUD DE AYSÉN DEL GENERAL CARLOS IBAÑEZ DEL CAMPO
enumeration	100119	documentation	SERVICIO DE SALUD DE VALPARAISO - SAN ANTONIO
enumeration	100125	documentation	SUBCOMISION METROPOLITANA OCCIDENTE
enumeration	110106	documentation	UNIVERSIDAD DE LA FRONTERA
enumeration	110112	documentation	UNIVERSIDAD DE TARAPACÁ
enumeration	110199	documentation	OTRAS
enumeration	120107	documentation	NORUEGA - THE NATIONAL INSURANCE ADMINISTRATION
enumeration	10103	documentation	EX-CAJA DE PREVISIÓN DE LA HÍPICA NACIONAL CAPREHINA
enumeration	10105	documentation	

		EX-CAJA DE PREVISIÓN DE LA MARINA MERCANTE - SECCION EMPLEADOS Y OFICIALES
enumeration	10109	documentation
		EX-CAJA DE PREVISIÓN PARA EMPLEADOS DEL SALITRE
enumeration	10111	documentation
		EX-CAJA DE PREVISIÓN SOCIAL DE LOS EMPLEADOS MUNICIPALES DE VALPARAÍSO
enumeration	10115	documentation
		EX-CAJA DE RETIRO Y PREVISIÓN DE LOS EMPLEADOS MUNICIPALES DE LA REPÚBLICA
enumeration	10119	documentation
		EX-CAJA NACIONAL DE EMPLEADOS PÚBLICOS Y PERIODISTAS - SECCIÓN EMPLEADOS PÚBLICOS
enumeration	10122	documentation
		EX-SECCIÓN DE PREVISIÓN SOCIAL DE LOS EMPLEADOS DE LA COMPAÑÍA DE CONSUMIDORES DE GAS DE SANTIAGO
enumeration	10199	documentation
		OTRAS
enumeration	20105	documentation
		AFP HABITAT S.A.
enumeration	20107	documentation
		AFP PLANVITAL S.A.
enumeration	30112	documentation
		CORPORACIÓN DE ASISTENCIA JUDICIAL REGIÓN METROPOLITANA
enumeration	30114	documentation
		DIRECCIÓN DE APROVISIONAMIENTO DEL ESTADO
enumeration	30118	documentation
		DIRECCIÓN GENERAL DEL CRÉDITO PRENDARIO
enumeration	30121	documentation
		EMPRESA DE CORREOS DE CHILE
enumeration	30126	documentation
		SUPERINTENDENCIA DE QUIEBRAS
enumeration	30129	documentation
		INSTITUTO DE DESARROLLO AGROPECUARIO
enumeration	30132	documentation
		INSTITUTO NACIONAL DE ESTADÍSTICAS
enumeration	30135	documentation
		JUNTA NACIONAL DE AUXILIO ESCOLAR Y BECAS
enumeration	30140	documentation
		MINISTERIO DE OBRAS PÚBLICAS
enumeration	51	documentation
		MINISTERIO DE SALUD
enumeration	30146	documentation
		MINISTERIO DEL INTERIOR
enumeration	30149	documentation
		PRESIDENCIA DE LA REPÚBLICA
enumeration	30152	documentation
		SERVICIO AGRÍCOLA Y GANADERO
enumeration	30156	documentation
		SERVICIO DE SALUD DEL AMBIENTE
enumeration	30159	documentation
		SERVICIO DE SALUD ARAUCANÍA SUR
enumeration	30163	documentation
		SERVICIO DE SALUD AYSÉN
enumeration	30167	documentation
		SERVICIO DE SALUD COQUIMBO
enumeration	30170	documentation
		SERVICIO DE SALUD DEL MAULE
enumeration	30175	documentation
		SUBCOMISION ORIENTE - COMPIN REGION METROPOLITANA -

enumeration	30178	documentation	SUBCOMISION METROPOLITANA OCCIDENTE
enumeration	30182	documentation	SERVICIO DE SALUD TALCAHUANO
enumeration	30185	documentation	SERVICIO ELECTORAL
enumeration	30187	documentation	SERVICIO NACIONAL DE ADUANAS
enumeration	30189	documentation	SERVICIO NACIONAL DE GEOLOGÍA Y MINERÍA
enumeration	30192	documentation	SERVICIO NACIONAL DE TURISMO
enumeration	30195	documentation	SUPERINTENDENCIA DE BANCOS E INSTITUCIONES FINANCIERAS
enumeration	60136	documentation	BBVA SEGUROS DE VIDA S.A.
enumeration	60137	documentation	BTG PACTUAL SEGUROS DE VIDA S.A.
enumeration	60138	documentation	CN LIFE COMPAÑIA DE SEGUROS DE VIDA S.A.
enumeration	60139	documentation	OHIO NATIONAL SEGUROS DE VIDA S.A.
enumeration	60140	documentation	PENTA VIDA COMPAÑIA DE SEGUROS DE VIDA S
enumeration	60141	documentation	BCI SEGUROS VIDA S.A.
enumeration	30198	documentation	SUPERINTENDENCIA DE VALORES Y SEGUROS
enumeration	120103	documentation	SUECIA -FÖRSÄKRINGSKASSAN
enumeration	120105	documentation	HOLANDA (PAISES BAJOS)- UWK GAK, AFDELING INTERNATIONAL
enumeration	120201	documentation	URUGUAY - BANCO DE PREVISION SOCIAL SECTOR CONVENIOS INTERNACIONALES
enumeration	30215	documentation	CORPORACIÓN NACIONAL DE DESARROLLO INDÍGENA
enumeration	40102	documentation	CAJA DE COMPENSACIÓN DE ASIGNACIÓN FAMILIAR DE LOS ANDES
enumeration	40104	documentation	CAJA DE COMPENSACIÓN DE ASIGNACIÓN FAMILIAR JAVIERA CARRERA
enumeration	50101	documentation	COMPIN REGIÓN DE ARICA Y PARINACOTA
enumeration	50106	documentation	COMPIN REGIÓN DE COQUIMBO
enumeration	50109	documentation	SUBCOMISIÓN VIÑA DEL MAR - QUILLOTA - COMPIN REGIÓN DE VALPARAÍSO
enumeration	50113	documentation	COMPIN REGIÓN DEL BÍO BÍO
enumeration	50116	documentation	SUBCOMISIÓN ARAUCO - COMPIN REGIÓN DEL BÍO BÍO
enumeration	50120	documentation	SUBCOMISIÓN MALLECO - COMPIN REGIÓN DE LA ARAUCANÍA
enumeration	50125	documentation	SUBCOMISIÓN OSORNO - COMPIN REGIÓN DE LOS LAGOS
enumeration	50128	documentation	COMPIN REGIÓN DE AYSÉN DEL GENERAL CARLOS IBAÑEZ DEL CAMPO
enumeration	50132	documentation	SUBCOMISIÓN SUR - COMPIN REGIÓN METROPOLITANA

enumeration	60101	documentation AETNA CHILE SEGUROS DE VIDA S.A.
enumeration	60106	documentation BHIF AMERICA SEGUROS DE VIDA S.A.
enumeration	60110	documentation COMPAÑÍA DE SEGUROS DE VIDA CARDIF S.A.
enumeration	60113	documentation COMPAÑÍA DE SEGUROS DE VIDA CRUZ DEL SUR S.A.
enumeration	60118	documentation COMPAÑÍA DE SEGUROS DE VIDA LA CONSTRUCCIÓN S.A.
enumeration	60121	documentation SEGUROS VIDA SECURITY PREVISION S.A.
enumeration	60126	documentation LA INTERAMERICANA COMPAÑÍA DE SEGUROS DE VIDA S.A.
enumeration	60129	documentation ABN ANRO (CHILE) SEGUROS GENERALES S.A.
enumeration	60134	documentation COMPAÑÍA DE SEGUROS DE VIDA VITALIS S.A.
enumeration	70100	documentation FONDO NACIONAL DE SALUD (FONASA)
enumeration	70104	documentation FUNDACIÓN ASISTENCIAL Y DE SALUD TRABAJADORES DEL BANCO DEL ESTADO DE CHILE
enumeration	70111	documentation ISAPRE CRUZ BLANCA S.A.
enumeration	70116	documentation ISAPRE GENESIS S.A.
enumeration	70120	documentation ISAPRE MASTER SALUD S.A.
enumeration	70123	documentation ISAPRE RIO BLANCO LTDA.
enumeration	13	documentation MUTUAL DE SEGURIDAD DE LA CÁMARA CHILENA DE LA CONSTRUCCIÓN
enumeration	90102	documentation COMISIÓN CHILENA DE ENERGÍA NUCLEAR
enumeration	90104	documentation COMISIÓN NACIONAL DE ENERGÍA
enumeration	90107	documentation CORPORACIÓN DE FOMENTO DE LA PRODUCCIÓN
enumeration	90109	documentation INSTITUTO NACIONAL DE DEPORTES Y RECREACIÓN
enumeration	90112	documentation FONDO DE SOLIDARIDAD E INVERSIÓN SOCIAL
enumeration	90115	documentation INSTITUTO DE DESARROLLO AGROPECUARIO
enumeration	90118	documentation INSTITUTO GEOGRÁFICO MILITAR
enumeration	90123	documentation PARQUE METROPOLITANO DE SANTIAGO
enumeration	90125	documentation SERVICIO DE AEROFOTOGRAMÉTRICO DE LA FUERZA AEREA DE CHILE
enumeration	90129	documentation SERVICIO NACIONAL DE CAPACITACIÓN Y EMPLEO
enumeration	90131	documentation SERVICIO NACIONAL DE MENORES
enumeration	90136	documentation SUPERINTENDENCIA DE SERVICIOS SANITARIOS
enumeration	90139	documentation SUPERINTENDENCIA DE PENSIONES
enumeration	90141	documentation

enumeration	100104	COMISION CHILENA DE DERECHOS HUMANOS documentation
enumeration	100107	SERVICIO DE SALUD DE ARAUCANIA NORTE documentation
enumeration	100110	SERVICIO DE SALUD DE ATACAMA documentation
enumeration	100114	SERVICIO DE SALUD DE COQUIMBO documentation
enumeration	100117	SERVICIO DE SALUD DE ÑUBLE documentation
enumeration	100120	SERVICIO DE SALUD DE TALCAHUANO documentation
enumeration	100124	SERVICIO DE SALUD DE VIÑA DEL MAR - QUILLOTA documentation
enumeration	100127	SUBCOMISION METROPOLITANA NORTE documentation
enumeration	110101	SUBCOMISION METROPOLITANA SUR documentation
enumeration	110105	UNIVERSIDAD ARTURO PRAT documentation
enumeration	110111	UNIVERSIDAD DE DE BÍO BÍO documentation
enumeration	110114	UNIVERSIDAD DE TALCA documentation
enumeration	110118	UNIVERSIDAD METROPOLITANA DE CIENCIAS DE LA EDUCACIÓN documentation
enumeration	120204	UNIVERSIDAD DE SANTIAGO DE CHILE documentation
enumeration	120207	AUSTRIA - HAUPTVERBAND DER ÖSTERREICHICHEN SOZIAL VERSICHERUNGSTRÄGER documentation
enumeration	140199	FRANCIA- CAISSE NATIONALES D'ASSURANCE VIEILLESSE documentation
enumeration	150002	OTROS documentation
enumeration	160003	SUBSECRETARIA DE PREVISION SOCIAL documentation
enumeration	160005	GABINETE SEÑORA DEL PRESIDENTE DE LA REPUBLICA documentation
enumeration	160007	SENADO documentation
enumeration	160009	ASOCIACION CAJAS DE COMPENSACION documentation
enumeration	160012	SECRETARIA DE GESTION Y PARTES GABINETE PRESIDENCIAL documentation
enumeration	170003	DIRECCIÓN DE GESTIÓN CIUDADANA PRESIDENCIA DE LA REPÚBLICA documentation
enumeration	170005	1° JUZGADO DE LETRAS DE ARICA documentation
enumeration	180001	3° JUZGADO DE LETRAS DE ARICA documentation
enumeration	180004	MINISTERIO DEL TRABAJO Y PREVISION SOCIAL documentation
enumeration	180006	SUBSECRETARIA DEL TRABAJO documentation
enumeration	180008	INSTITUTO DE SEGURIDAD LABORAL documentation
enumeration	190002	SUPERINTENDENCIA DE PENSIONES documentation
		SENADO



enumeration	90143	documentation COMISION CHILENA DE DERECHOS HUMANOS
enumeration	40198	documentation NINGUNA
enumeration	30120	documentation EMPRESA ABATECIMIENTO DE ZONAS AISLADAS
enumeration	30127	documentation FONDO NACIONAL DE SALUD (FONASA)
enumeration	30133	documentation INSTITUTO NACIONAL DE LA JUVENTUD
enumeration	30142	documentation MINISTERIO DE RELACIONES EXTERIORES
enumeration	30148	documentation PODER JUDICIAL
enumeration	30154	documentation SERVICIO DE REGISTRO CIVIL E IDENTIFICACIÓN
enumeration	30160	documentation SERVICIO DE SALUD ARAUCO
enumeration	30166	documentation SERVICIO DE SALUD CONCEPCIÓN
enumeration	30174	documentation SERVICIO DE SALUD MAGALLANES
enumeration	30180	documentation SUBCOMISION METROPOLITANASUR-ORIENTE
enumeration	40105	documentation CAJA DE COMPENSACIÓN DE ASIGNACIÓN FAMILIAR LA ARAUCANA
enumeration	50107	documentation COMPIN REGIÓN DE VALPARAÍSO
enumeration	50114	documentation SUBCOMISIÓNÑUBLE - COMPIN REGIÓN DEL BÍO BÍO
enumeration	50123	documentation COMPIN REGIÓNDE LOS LAGOS
enumeration	50130	documentation COMPIN REGIÓN METROPOLITANA
enumeration	50136	documentation OTRAS
enumeration	60107	documentation CIGNA COMPAÑÍA DE SEGUROS DE VIDA (CHILE) S.A.
enumeration	1	documentation FONDO NACIONAL DE SALUD (FONASA)
enumeration	85	documentation COMPAÑÍA DE TELECOMUNICACIONES DE CHILE- ISAPRE SOCIEDAD ANÓNIMA
enumeration	57	documentation COOPERATIVA DE SERVICIOS DE PROTECCIÓN MÉDICA PARTICULAR LTDA. PROMEPART
enumeration	63	documentation FUNDACIÓN ASISTENCIAL Y DE SALUD TRABAJADORES DEL BANCO DEL ESTADO DE CHILE
enumeration	76	documentation FUNDACIÓN DE SALUD EL TENIENTE
enumeration	99	documentation ISAPRE BANMÉDICA S.A.
enumeration	67	documentation ISAPRE COLMENA GOLDEN CROSS S.A.
enumeration	78	documentation ISAPRE CRUZ BLANCA S.A.
enumeration	94	documentation ISAPRE CRUZ DEL NORTE LTDA.
enumeration	65	documentation

	enumeration 71	ISAPRE CHUQUICAMATA LTDA. documentation
	enumeration 81	ISAPRE CONSALUD S.A. documentation
	enumeration 88	ISAPRE "FERROSALUD S.A. documentation
	enumeration 70	ISAPRE MASVIDA S.A. documentation
	enumeration 68	ISAPRE NORMÉDICA S.A. documentation
	enumeration 62	ISAPRE RIO BLANCO LTDA. documentation
	enumeration 80	ISAPRE SAN LORENZO LTDA. documentation
		ISAPRE "VIDA TRES S.A.
annotation		documentation Es el tipo de Entidad.
source		<pre>&lt;xs:element name="codigo" type="t:STEntidad"&gt;   &lt;xs:annotation&gt;     &lt;xs:documentation&gt;Es el tipo de Entidad.&lt;/xs:documentation&gt;   &lt;/xs:annotation&gt; &lt;/xs:element&gt;</pre>

#### element **CTEntidad/descripcion**

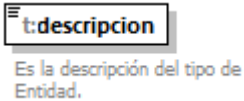
diagram										
namespace	http://www.suseso.cl/FUI/Types									
type	<a href="#">t:STTexto</a>									
properties	content simple									
facets	<table border="1"> <thead> <tr> <th>Kind</th> <th>Value</th> <th>Annotation</th> </tr> </thead> <tbody> <tr> <td>minLength</td> <td>1</td> <td></td> </tr> <tr> <td>whiteSpace</td> <td>collapse</td> <td></td> </tr> </tbody> </table>	Kind	Value	Annotation	minLength	1		whiteSpace	collapse	
Kind	Value	Annotation								
minLength	1									
whiteSpace	collapse									
annotation	documentation Es la descripción del tipo de Entidad.									
source	<pre>&lt;xs:element name="descripcion" type="t:STTexto"&gt;   &lt;xs:annotation&gt;     &lt;xs:documentation&gt;Es la descripción del tipo de Entidad.&lt;/xs:documentation&gt;   &lt;/xs:annotation&gt; &lt;/xs:element&gt;</pre>									

complexType **CTFirma**

<p>diagram</p>	<p>Una firma digital valida para el formulario unico, incluye:</p> <ul style="list-style-type: none"> <li>- Una descripcion: solo informativa, para hacer el XML mas facil de leer.</li> <li>La idea es que incluya informacion descriptiva de la firma, como a quien pertenece y a que entidad representa (esta informacion es posible extraerla desde la firma misma).</li> <li>- La firma: que es una huella digital (CTHuellaDigital) o una firma digital (ds:Signature)</li> </ul>												
<p>namespace</p>	<p>http://www.suseso.cl/FUI/Types</p>												
<p>children</p>	<p><a href="#">t:huellaDigital</a> <a href="#">ds:Signature</a> <a href="#">t:description</a></p>												
<p>used by</p>	<p>element <a href="#">ZonaO/Firma</a></p>												
<p>attributes</p>	<table border="1"> <thead> <tr> <th>Name</th> <th>Type</th> <th>Use</th> <th>Default</th> <th>Fixed</th> <th>Annotation</th> </tr> </thead> <tbody> <tr> <td><a href="#">id</a></td> <td></td> <td>optional</td> <td></td> <td></td> <td></td> </tr> </tbody> </table>	Name	Type	Use	Default	Fixed	Annotation	<a href="#">id</a>		optional			
Name	Type	Use	Default	Fixed	Annotation								
<a href="#">id</a>		optional											
<p>annotation</p>	<p>documentation</p> <p>Una firma digital valida para el formulario unico, incluye:</p> <ul style="list-style-type: none"> <li>- Una descripcion: solo informativa, para hacer el XML mas facil de leer.</li> <li>La idea es que incluya informacion descriptiva de la firma, como a quien pertenece y a que entidad representa (esta informacion es posible extraerla desde la firma misma).</li> <li>- La firma: que es una huella digital (CTHuellaDigital) o una firma digital (ds:Signature)</li> </ul>												
<p>source</p>	<pre>&lt;xs:complexType name="CTFirma"&gt;   &lt;xs:annotation&gt;     &lt;xs:documentation&gt;       Una firma digital valida para el formulario unico, incluye:       - Una descripcion: solo informativa, para hacer el XML mas       facil de leer.       La idea es que incluya informacion descriptiva de la firma,       como a quien pertenece       y a que entidad representa (esta informacion es posible       extraerla desde la firma misma).       - La firma: que es una huella digital (CTHuellaDigital) o una       firma digital (ds:Signature)     &lt;/xs:documentation&gt;   &lt;/xs:annotation&gt;   &lt;xs:sequence&gt;     &lt;xs:choice minOccurs="0"&gt;       &lt;xs:element name="huellaDigital" type="t:CTHuellaDigital"/&gt;     &lt;/xs:choice&gt;   &lt;/xs:sequence&gt;   &lt;xs:attribute name="id" type="string" use="optional"/&gt; &lt;/xs:complexType&gt;</pre>												

	<pre> &lt;xs:element ref="ds:Signature"/&gt; &lt;/xs:choice&gt; &lt;xs:element name="descripcion" type="xs:string" minOccurs="0"/&gt; &lt;/xs:sequence&gt; &lt;xs:attribute name="id" use="optional"/&gt; &lt;/xs:complexType&gt; </pre>
--	--

#### attribute CTFirma/@id

properties	use optional
source	<code>&lt;xs:attribute name="id" use="optional"/&gt;</code>

#### element CTFirma/huellaDigital

diagram	
namespace	http://www.suseso.cl/FUI/Types
type	<a href="#">t:CTHuellaDigital</a>
properties	content complex
children	<a href="#">t:rut</a> <a href="#">t:huella</a> <a href="#">t:hash</a>
source	<code>&lt;xs:element name="huellaDigital" type="t:CTHuellaDigital"/&gt;</code>

#### element CTFirma/descripcion

diagram	
namespace	http://www.suseso.cl/FUI/Types
type	<b>xs:string</b>
properties	minOcc 0 maxOcc 1 content simple
source	<code>&lt;xs:element name="descripcion" type="xs:string" minOccurs="0"/&gt;</code>

complexType **CTFormaAccidente**

diagram	
namespace	http://www.suseso.cl/FUI/Types
children	<a href="#">t:codigo</a> <a href="#">t:descripcion</a>
used by	element <a href="#">CTSeguroLaboral/formaAccidente</a>
annotation	documentation Corresponde a la Forma de un Accidente.
source	<pre> &lt;xs:complexType name="CTFormaAccidente"&gt;   &lt;xs:annotation&gt;     &lt;xs:documentation&gt;Corresponde a la Forma de un     Accidente.&lt;/xs:documentation&gt;   &lt;/xs:annotation&gt;   &lt;xs:sequence&gt;     &lt;xs:element name="codigo" type="t:STFormaAccidente"&gt;       &lt;xs:annotation&gt;         &lt;xs:documentation&gt;Es el código de la Forma de un         Accidente.&lt;/xs:documentation&gt;       &lt;/xs:annotation&gt;     &lt;/xs:element&gt;     &lt;xs:element name="descripcion" type="t:STTexto"&gt;       &lt;xs:annotation&gt;         &lt;xs:documentation&gt;Es la descripción de la Forma de un         Accidente.&lt;/xs:documentation&gt;       &lt;/xs:annotation&gt;     &lt;/xs:element&gt;   &lt;/xs:sequence&gt; &lt;/xs:complexType&gt; </pre>

element **CTFormaAccidente/codigo**

diagram										
namespace	http://www.suseso.cl/FUI/Types									
type	<a href="#">t:STFormaAccidente</a>									
properties	content simple									
facets	<table border="1"> <thead> <tr> <th>Kind</th> <th>Value</th> <th>Annotation</th> </tr> </thead> <tbody> <tr> <td>maxLength</td> <td>2</td> <td></td> </tr> <tr> <td>enumeration</td> <td>11</td> <td>documentation Caídas de personas con desnivelación [caídas desde alturas (árboles, edificios, andamios, escaleras, máquinas de trabajo, vehículos) y en profundidades (pozos,</td> </tr> </tbody> </table>	Kind	Value	Annotation	maxLength	2		enumeration	11	documentation Caídas de personas con desnivelación [caídas desde alturas (árboles, edificios, andamios, escaleras, máquinas de trabajo, vehículos) y en profundidades (pozos,
Kind	Value	Annotation								
maxLength	2									
enumeration	11	documentation Caídas de personas con desnivelación [caídas desde alturas (árboles, edificios, andamios, escaleras, máquinas de trabajo, vehículos) y en profundidades (pozos,								

		fosos, excavaciones, aberturas en el suelo)]
enumeration	12	documentation Caídas de personas que ocurren al mismo nivel
enumeration	21	documentation Derrumbe (caídas de masas de tierra, de rocas, de piedras, de nieve)
enumeration	22	documentation Desplome (de edificios, de muros, de andamios, de escaleras, de pilas de mercancías)
enumeration	23	documentation Caídas de objetos en curso de manutención manual
enumeration	24	documentation Otras caídas de objetos
enumeration	31	documentation Pisadas sobre objetos
enumeration	32	documentation Choques contra objetos inmóviles (a excepción de choques debidos a una caída anterior)
enumeration	33	documentation Choque contra objetos móviles
enumeration	34	documentation Golpes por objetos móviles (comprendidos los fragmentos volantes y las partículas), a excepción de los golpes por objetos que caen
enumeration	41	documentation Atrapado/a por un objeto
enumeration	42	documentation Atrapado/a entre un objeto inmóvil y un objeto móvil
enumeration	43	documentation Atrapado/a entre dos objetos móviles (a excepción de los objetos volantes o que caen)
enumeration	51	documentation Esfuerzos físicos excesivos al levantar objetos
enumeration	52	documentation Esfuerzos físicos excesivos al empujar objetos o tirar de ellos
enumeration	53	documentation Esfuerzos físicos excesivos al manejar o lanzar objetos
enumeration	54	documentation Falsos movimientos
enumeration	61	documentation Exposición al calor (de la atmósfera o del ambiente de trabajo)
enumeration	62	documentation Exposición al frío (de la atmósfera o del ambiente de trabajo)
enumeration	63	documentation Contacto con sustancias u objetos ardientes
enumeration	64	documentation Contacto con sustancias u objetos muy fríos
enumeration	70	documentation Exposición a, o contacto con, la corriente eléctrica
enumeration	81	documentation Contacto por inhalación, por ingestión o por absorción con sustancias nocivas
enumeration	82	documentation Exposición a radiaciones ionizantes
enumeration	83	documentation Exposición a otras radiaciones
enumeration	91	documentation Otras formas de accidente, no clasificadas bajo otros epígrafes
enumeration	92	documentation Accidentes no clasificados por falta de datos
annotation		documentation Es el código de la Forma de un Accidente.

source	<pre>&lt;xs:element name="codigo" type="t:STFormaAccidente"&gt;   &lt;xs:annotation&gt;     &lt;xs:documentation&gt;Es el código de la Forma de un     Accidente.&lt;/xs:documentation&gt;   &lt;/xs:annotation&gt; &lt;/xs:element&gt;</pre>
--------	---

#### element **CTFormaAccidente/descripcion**

diagram	 <p>Es la descripción de la Forma de un Accidente.</p>									
namespace	http://www.suseso.cl/FUI/Types									
type	<a href="#">t:STTexto</a>									
properties	content simple									
facets	<table border="1"> <thead> <tr> <th>Kind</th> <th>Value</th> <th>Annotation</th> </tr> </thead> <tbody> <tr> <td>minLength</td> <td>1</td> <td></td> </tr> <tr> <td>whiteSpace</td> <td>collapse</td> <td></td> </tr> </tbody> </table>	Kind	Value	Annotation	minLength	1		whiteSpace	collapse	
Kind	Value	Annotation								
minLength	1									
whiteSpace	collapse									
annotation	<p>documentation</p> <p>Es la descripción de la Forma de un Accidente.</p>									
source	<pre>&lt;xs:element name="descripcion" type="t:STTexto"&gt;   &lt;xs:annotation&gt;     &lt;xs:documentation&gt;Es la descripción de la Forma de un     Accidente.&lt;/xs:documentation&gt;   &lt;/xs:annotation&gt; &lt;/xs:element&gt;</pre>									

#### complexType **CTFormaRecepcion**

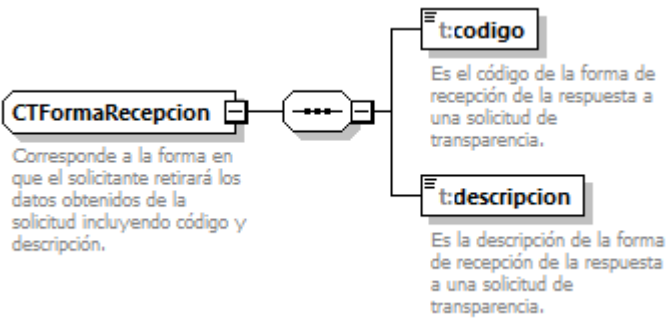
diagram	
namespace	http://www.suseso.cl/FUI/Types
children	<a href="#">t:codigo</a> <a href="#">t:descripcion</a>
used by	element <a href="#">CTTransparencia/formaRecepcion</a>
annotation	<p>documentation</p> <p>Corresponde a la forma en que el solicitante retirará los datos obtenidos de la solicitud incluyendo código y descripción.</p>

source	<pre> &lt;xs:complexType name="CTFormaRecepcion"&gt;   &lt;xs:annotation&gt;     &lt;xs:documentation&gt;Corresponde a la forma en que el solicitante     retirará los datos obtenidos de la solicitud incluyendo código y     descripción.&lt;/xs:documentation&gt;   &lt;/xs:annotation&gt;   &lt;xs:sequence&gt;     &lt;xs:element name="codigo" type="t:STFormaRecepcion"&gt;       &lt;xs:annotation&gt;         &lt;xs:documentation&gt;Es el código de la forma de recepción de la         respuesta a una solicitud de transparencia.&lt;/xs:documentation&gt;       &lt;/xs:annotation&gt;     &lt;/xs:element&gt;     &lt;xs:element name="descripcion" type="t:STTexto"&gt;       &lt;xs:annotation&gt;         &lt;xs:documentation&gt;Es la descripción de la forma de recepción de         la respuesta a una solicitud de transparencia.&lt;/xs:documentation&gt;       &lt;/xs:annotation&gt;     &lt;/xs:element&gt;   &lt;/xs:sequence&gt; &lt;/xs:complexType&gt; </pre>
--------	--

element **CTFormaRecepcion/codigo**

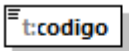
diagram	 <p>Es el código de la forma de recepción de la respuesta a una solicitud de transparencia.</p>												
namespace	http://www.suseso.cl/FUI/Types												
type	<a href="#">t:STFormaRecepcion</a>												
properties	content simple												
facets	<table border="1"> <thead> <tr> <th>Kind</th> <th>Value</th> <th>Annotation</th> </tr> </thead> <tbody> <tr> <td>enumeration</td> <td>1</td> <td>documentation Email</td> </tr> <tr> <td>enumeration</td> <td>2</td> <td>documentation Envío por Correo</td> </tr> <tr> <td>enumeration</td> <td>3</td> <td>documentation Retiro en Oficina</td> </tr> </tbody> </table>	Kind	Value	Annotation	enumeration	1	documentation Email	enumeration	2	documentation Envío por Correo	enumeration	3	documentation Retiro en Oficina
Kind	Value	Annotation											
enumeration	1	documentation Email											
enumeration	2	documentation Envío por Correo											
enumeration	3	documentation Retiro en Oficina											
annotation	documentation Es el código de la forma de recepción de la respuesta a una solicitud de transparencia.												
source	<pre> &lt;xs:element name="codigo" type="t:STFormaRecepcion"&gt;   &lt;xs:annotation&gt;     &lt;xs:documentation&gt;Es el código de la forma de recepción de la     respuesta a una solicitud de transparencia.&lt;/xs:documentation&gt;   &lt;/xs:annotation&gt; &lt;/xs:element&gt; </pre>												

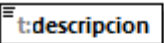

element **CTFormaRepcion/descripcion**

diagram	 <p>Es la descripción de la forma de recepción de la respuesta a una solicitud de transparencia.</p>									
namespace	http://www.suseso.cl/FUI/Types									
type	<a href="#">t:STTexto</a>									
properties	content simple									
facets	<table border="1"> <thead> <tr> <th>Kind</th> <th>Value</th> <th>Annotation</th> </tr> </thead> <tbody> <tr> <td>minLength</td> <td>1</td> <td></td> </tr> <tr> <td>whiteSpace</td> <td>collapse</td> <td></td> </tr> </tbody> </table>	Kind	Value	Annotation	minLength	1		whiteSpace	collapse	
Kind	Value	Annotation								
minLength	1									
whiteSpace	collapse									
annotation	<p>documentation</p> <p>Es la descripción de la forma de recepción de la respuesta a una solicitud de transparencia.</p>									
source	<pre>&lt;xs:element name="descripcion" type="t:STTexto"&gt;   &lt;xs:annotation&gt;     &lt;xs:documentation&gt;Es la descripción de la forma de recepción de la     respuesta a una solicitud de transparencia.&lt;/xs:documentation&gt;   &lt;/xs:annotation&gt; &lt;/xs:element&gt;</pre>									

complexType **CTFormatoEntrega**

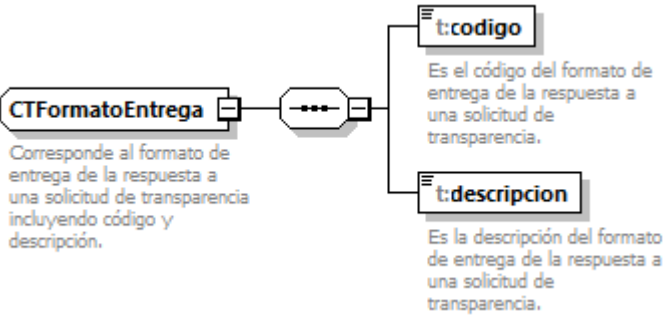
diagram	 <p>Corresponde al formato de entrega de la respuesta a una solicitud de transparencia incluyendo código y descripción.</p> <p>Es el código del formato de entrega de la respuesta a una solicitud de transparencia.</p> <p>Es la descripción del formato de entrega de la respuesta a una solicitud de transparencia.</p>
namespace	http://www.suseso.cl/FUI/Types
children	<a href="#">t:codigo</a> <a href="#">t:descripcion</a>
used by	element <a href="#">CTTransparencia/formatoEntrega</a>
annotation	<p>documentation</p> <p>Corresponde al formato de entrega de la respuesta a una solicitud de transparencia incluyendo código y descripción.</p>
source	<pre>&lt;xs:complexType name="CTFormatoEntrega"&gt;   &lt;xs:annotation&gt;     &lt;xs:documentation&gt;Corresponde al formato de entrega de la respuesta     a una solicitud de transparencia incluyendo código y     descripción.&lt;/xs:documentation&gt;   &lt;/xs:annotation&gt;   &lt;xs:sequence&gt;     &lt;xs:element name="codigo" type="t:STFormatoEntrega"&gt;</pre>

	<pre> &lt;xs:annotation&gt;   &lt;xs:documentation&gt;Es el código del formato de entrega de la   respuesta a una solicitud de transparencia.&lt;/xs:documentation&gt; &lt;/xs:annotation&gt; &lt;/xs:element&gt; &lt;xs:element name="descripcion" type="t:STTexto"&gt;   &lt;xs:annotation&gt;     &lt;xs:documentation&gt;Es la descripción del formato de entrega de     la respuesta a una solicitud de transparencia.&lt;/xs:documentation&gt;   &lt;/xs:annotation&gt; &lt;/xs:element&gt; &lt;/xs:sequence&gt; &lt;/xs:complexType&gt; </pre>
--	---

element **CTFormatoEntrega/codigo**

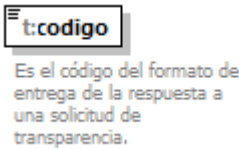
diagram																						
namespace	http://www.suseso.cl/FUI/Types																					
type	<a href="#">t:STFormatoEntrega</a>																					
properties	content simple																					
facets	<table border="1"> <thead> <tr> <th>Kind</th> <th>Value</th> <th>Annotation</th> </tr> </thead> <tbody> <tr> <td>enumeration</td> <td>1</td> <td>documentation Otros</td> </tr> <tr> <td>enumeration</td> <td>2</td> <td>documentation PDF</td> </tr> <tr> <td>enumeration</td> <td>3</td> <td>documentation CD/DVD</td> </tr> <tr> <td>enumeration</td> <td>4</td> <td>documentation Papel</td> </tr> <tr> <td>enumeration</td> <td>5</td> <td>documentation Word</td> </tr> <tr> <td>enumeration</td> <td>6</td> <td>documentation Excel</td> </tr> </tbody> </table>	Kind	Value	Annotation	enumeration	1	documentation Otros	enumeration	2	documentation PDF	enumeration	3	documentation CD/DVD	enumeration	4	documentation Papel	enumeration	5	documentation Word	enumeration	6	documentation Excel
Kind	Value	Annotation																				
enumeration	1	documentation Otros																				
enumeration	2	documentation PDF																				
enumeration	3	documentation CD/DVD																				
enumeration	4	documentation Papel																				
enumeration	5	documentation Word																				
enumeration	6	documentation Excel																				
annotation	documentation Es el código del formato de entrega de la respuesta a una solicitud de transparencia.																					
source	<pre> &lt;xs:element name="codigo" type="t:STFormatoEntrega"&gt;   &lt;xs:annotation&gt;     &lt;xs:documentation&gt;Es el código del formato de entrega de la     respuesta a una solicitud de transparencia.&lt;/xs:documentation&gt;   &lt;/xs:annotation&gt; &lt;/xs:element&gt; </pre>																					

element **CTFormatoEntrega/descripcion**

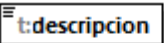
diagram	 <p>Es la descripción del formato de entrega de la respuesta a una solicitud de transparencia.</p>									
namespace	http://www.suseso.cl/FUI/Types									
type	<a href="#">t:STTexto</a>									
properties	content simple									
facets	<table border="0"> <tr> <td>Kind</td> <td>Value</td> <td>Annotation</td> </tr> <tr> <td>minLength</td> <td>1</td> <td></td> </tr> <tr> <td>whiteSpace</td> <td>collapse</td> <td></td> </tr> </table>	Kind	Value	Annotation	minLength	1		whiteSpace	collapse	
Kind	Value	Annotation								
minLength	1									
whiteSpace	collapse									
annotation	<p>documentation</p> <p>Es la descripción del formato de entrega de la respuesta a una solicitud de transparencia.</p>									
source	<pre>&lt;xs:element name="descripcion" type="t:STTexto"&gt;   &lt;xs:annotation&gt;     &lt;xs:documentation&gt;Es la descripción del formato de entrega de la     respuesta a una solicitud de transparencia.&lt;/xs:documentation&gt;   &lt;/xs:annotation&gt; &lt;/xs:element&gt;</pre>									

complexType **CTHuellaDigital**

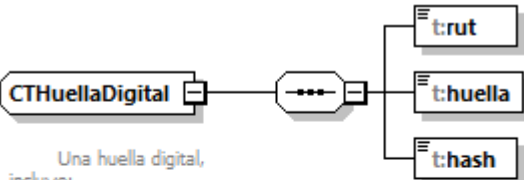
diagram	 <p>Una huella digital, incluye:</p> <ul style="list-style-type: none"> <li>- El RUT de la persona que firma (informativo, se puede inferir de la huella).</li> <li>- La huella digital en formato WSQ y codificada en "Base 64".</li> <li>- El hash de la parte del documento que se esta firmando.</li> </ul>
namespace	http://www.suseso.cl/FUI/Types
children	<a href="#">t:rut</a> <a href="#">t:huella</a> <a href="#">t:hash</a>
used by	element <a href="#">CTFirma/huellaDigital</a>
annotation	<p>documentation</p> <p>Una huella digital, incluye:</p> <ul style="list-style-type: none"> <li>- El RUT de la persona que firma (informativo, se puede inferir de la huella).</li> <li>- La huella digital en formato WSQ y codificada en "Base 64".</li> <li>- El hash de la parte del documento que se esta firmando.</li> </ul>
source	<pre>&lt;xs:complexType name="CTHuellaDigital"&gt;</pre>

	<pre> &lt;xs:annotation&gt;   &lt;xs:documentation&gt;     Una huella digital, incluye:     - El RUT de la persona que firma (informativo, se puede inferir de la huella).     - La huella digital en formato WSQ y codificada en "Base 64".     - El hash de la parte del documento que se esta firmando.   &lt;/xs:documentation&gt; &lt;/xs:annotation&gt; &lt;xs:sequence&gt;   &lt;xs:element name="rut" type="t:STRut"/&gt;   &lt;xs:element name="huella" type="xs:base64Binary"/&gt;   &lt;xs:element name="hash" type="xs:base64Binary"/&gt; &lt;/xs:sequence&gt; &lt;/xs:complexType&gt; </pre>
--	---

element **CTHuellaDigital/rut**

diagram							
namespace	http://www.suseso.cl/FUI/Types						
type	<a href="#">t:STRut</a>						
properties	content simple						
facets	<table border="1"> <thead> <tr> <th>Kind</th> <th>Value</th> <th>Annotation</th> </tr> </thead> <tbody> <tr> <td>pattern</td> <td>[0-9]{1,9}-([0-9] K)</td> <td></td> </tr> </tbody> </table>	Kind	Value	Annotation	pattern	[0-9]{1,9}-([0-9] K)	
Kind	Value	Annotation					
pattern	[0-9]{1,9}-([0-9] K)						
source	<code>&lt;xs:element name="rut" type="t:STRut"/&gt;</code>						

element **CTHuellaDigital/huella**

diagram	
namespace	http://www.suseso.cl/FUI/Types
type	<b>xs:base64Binary</b>
properties	content simple
source	<code>&lt;xs:element name="huella" type="xs:base64Binary"/&gt;</code>

element **CTHuellaDigital/hash**

diagram	
namespace	http://www.suseso.cl/FUI/Types
type	<b>xs:base64Binary</b>
properties	content simple

source	<code>&lt;xs:element name="hash" type="xs:base64Binary"/&gt;</code>
--------	---

### complexType CTJuicio

diagram	
namespace	http://www.suseso.cl/FUI/Types
children	<a href="#">t:materia</a> <a href="#">t:submateria</a> <a href="#">t:causal</a> <a href="#">t:antecedentes</a> <a href="#">t:afectado</a> <a href="#">t:folio</a> <a href="#">t:caratula</a> <a href="#">t:fechaNotificacion</a>
used by	element <a href="#">ListOfJuicios/juicio</a>
annotation	documentation Registra las presentaciones por juicios.
source	<pre> &lt;xs:complexType name="CTJuicio"&gt;   &lt;xs:annotation&gt;     &lt;xs:documentation&gt;Registra las presentaciones por juicios.&lt;/xs:documentation&gt;   &lt;/xs:annotation&gt;   &lt;xs:sequence&gt;     &lt;xs:element name="materia" type="t:CTMateria"/&gt;     &lt;xs:element name="submateria" type="t:CTSubmateria"/&gt;     &lt;xs:element name="causal" type="t:CTCausal"/&gt;     &lt;xs:element name="antecedentes" type="t:ListOfDocumentos" minOccurs="0"&gt;       &lt;xs:annotation&gt;         &lt;xs:documentation&gt;Cuando se esté reclamando por un instrumento los documentos irán dentro de ese tipo. En caso contrario los antecedentes irán en este objeto&lt;/xs:documentation&gt;       &lt;/xs:annotation&gt;     &lt;/xs:element&gt; </pre>

	<pre> &lt;xs:element name="afectado" type="t:CTPersonaNatural"&gt;   &lt;xs:annotation&gt;     &lt;xs:documentation&gt;Es la persona afectada en el juicio.&lt;/xs:documentation&gt;   &lt;/xs:annotation&gt; &lt;/xs:element&gt; &lt;xs:element name="folio" type="xs:int" minOccurs="0"&gt;   &lt;xs:annotation&gt;     &lt;xs:documentation&gt;Es el folio del caso.&lt;/xs:documentation&gt;   &lt;/xs:annotation&gt; &lt;/xs:element&gt; &lt;xs:element name="caratula" minOccurs="0"&gt;   &lt;xs:simpleType&gt;     &lt;xs:restriction base="t:STTexto"&gt;       &lt;xs:minLength value="1"/&gt;       &lt;xs:maxLength value="50"/&gt;     &lt;/xs:restriction&gt;   &lt;/xs:simpleType&gt; &lt;/xs:element&gt; &lt;xs:element name="fechaNotificacion" type="xs:dateTime" minOccurs="0"/&gt; &lt;/xs:sequence&gt; &lt;/xs:complexType&gt; </pre>
--	--

element **CTJuicio/materia**

diagram	<pre> classDiagram     class t:materia     class t:CTMateria {         t:codigo         t:descripcion     }     t:materia -- t:CTMateria </pre>
namespace	http://www.suseso.cl/FUI/Types
type	<b>t:CTMateria</b>
properties	content complex
children	<b>t:codigo t:descripcion</b>
source	<code>&lt;xs:element name="materia" type="t:CTMateria"/&gt;</code>

element **CTJuicio/submateria**

diagram	
namespace	http://www.suseso.cl/FUI/Types
type	<a href="#">t:CTSubmateria</a>
properties	content complex
children	<a href="#">t:codigo</a> <a href="#">t:descripcion</a>
source	<code>&lt;xs:element name="submateria" type="t:CTSubmateria"/&gt;</code>

element **CTJuicio/causal**

diagram	
namespace	http://www.suseso.cl/FUI/Types
type	<a href="#">t:CTCausal</a>
properties	content complex
children	<a href="#">t:codigo</a> <a href="#">t:descripcion</a>
source	<code>&lt;xs:element name="causal" type="t:CTCausal"/&gt;</code>

element **CTJuicio/antecedentes**

diagram	
---------	--

namespace	http://www.suseso.cl/FUI/Types
type	<a href="#">t:ListOfDocumentos</a>
properties	minOcc 0 maxOcc 1 content complex
children	<a href="#">t:documento</a>
annotation	documentation Cuando se esté reclamando por un instrumento los documentos irán dentro de ese tipo. En caso contrario los antecedentes irán en este objeto
source	<pre>&lt;xs:element name="antecedentes" type="t:ListOfDocumentos" minOccurs="0"&gt;   &lt;xs:annotation&gt;     &lt;xs:documentation&gt;Cuando se esté reclamando por un instrumento los documentos irán dentro de ese tipo. En caso contrario los antecedentes irán en este objeto&lt;/xs:documentation&gt;   &lt;/xs:annotation&gt; &lt;/xs:element&gt;</pre>



element **CTJuicio/afectado**

diagram

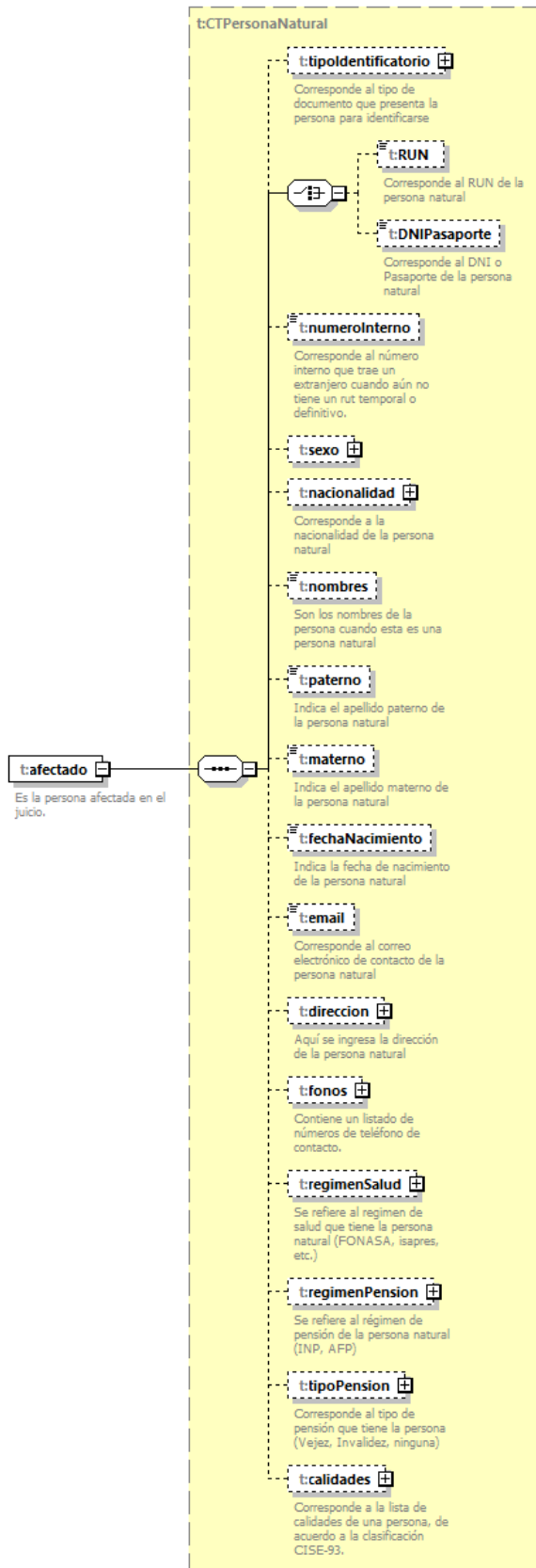

namespace	http://www.suseso.cl/FUI/Types
type	<a href="#">t:CTPersonaNatural</a>
properties	content complex
children	<a href="#">t:tipoIdentificador</a> <a href="#">t:RUN</a> <a href="#">t:DNIPasaporte</a> <a href="#">t:numeroInterno</a> <a href="#">t:sexo</a> <a href="#">t:nacionalidad</a> <a href="#">t:nombres</a> <a href="#">t:paterno</a> <a href="#">t:materno</a> <a href="#">t:fechaNacimiento</a> <a href="#">t:email</a> <a href="#">t:direccion</a> <a href="#">t:fonos</a> <a href="#">t:regimenSalud</a> <a href="#">t:regimenPension</a> <a href="#">t:tipoPension</a> <a href="#">t:calidades</a>
annotation	documentation Es la persona afectada en el juicio.
source	<pre>&lt;xs:element name="afectado" type="t:CTPersonaNatural"&gt;   &lt;xs:annotation&gt;     &lt;xs:documentation&gt;Es la persona afectada en el juicio.&lt;/xs:documentation&gt;   &lt;/xs:annotation&gt; &lt;/xs:element&gt;</pre>

#### element **CTJuicio/folio**

diagram	 Es el folio del caso.
namespace	http://www.suseso.cl/FUI/Types
type	<b>xs:int</b>
properties	minOcc 0 maxOcc 1 content simple
annotation	documentation Es el folio del caso.
source	<pre>&lt;xs:element name="folio" type="xs:int" minOccurs="0"&gt;   &lt;xs:annotation&gt;     &lt;xs:documentation&gt;Es el folio del caso.&lt;/xs:documentation&gt;   &lt;/xs:annotation&gt; &lt;/xs:element&gt;</pre>

#### element **CTJuicio/caratula**

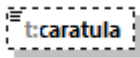
diagram													
namespace	http://www.suseso.cl/FUI/Types												
type	restriction of <a href="#">t:STTexto</a>												
properties	minOcc 0 maxOcc 1 content simple												
facets	<table border="0"> <tr> <td>Kind</td> <td>Value</td> <td>Annotation</td> </tr> <tr> <td>minLength</td> <td>1</td> <td></td> </tr> <tr> <td>maxLength</td> <td>50</td> <td></td> </tr> <tr> <td>whiteSpace</td> <td>collapse</td> <td></td> </tr> </table>	Kind	Value	Annotation	minLength	1		maxLength	50		whiteSpace	collapse	
Kind	Value	Annotation											
minLength	1												
maxLength	50												
whiteSpace	collapse												

source	<pre>&lt;xs:element name="caratula" minOccurs="0"&gt;   &lt;xs:simpleType&gt;     &lt;xs:restriction base="t:STTexto"&gt;       &lt;xs:minLength value="1"/&gt;       &lt;xs:maxLength value="50"/&gt;     &lt;/xs:restriction&gt;   &lt;/xs:simpleType&gt; &lt;/xs:element&gt;</pre>
--------	---

element **CTJuicio/fechaNotificacion**

diagram	
namespace	http://www.suseso.cl/FUI/Types
type	<b>xs:dateTime</b>
properties	minOcc 0 maxOcc 1 content simple
source	<pre>&lt;xs:element name="fechaNotificacion" type="xs:dateTime" minOccurs="0"/&gt;</pre>

complexType **CTLicenciaMedica**

diagram



namespace	http://www.suseso.cl/FUI/Types
children	<a href="#">t:compin</a> <a href="#">t:prevision</a> <a href="#">t:reclamado</a> <a href="#">t:medico</a> <a href="#">t:folio</a> <a href="#">t:tipoLicencia</a> <a href="#">t:dias</a> <a href="#">t:fechaDesde</a> <a href="#">t:fechaHasta</a> <a href="#">t:tipoApelacion</a> <a href="#">t:diasReduccion</a> <a href="#">t:patologia</a> <a href="#">t:tipoReposo</a> <a href="#">t:lugarReposo</a> <a href="#">t:continuacion</a> <a href="#">t:granEmisor</a> <a href="#">t:recuperabilidad</a> <a href="#">t:inicioTramiteInvalidez</a> <a href="#">t:naturaleza</a> <a href="#">t:CIE10</a> <a href="#">t:antecedentes</a>
used by	element <a href="#">ListOfLicenciasMedicas/licenciaMedica</a>
annotation	documentation Aquí se registran los datos de licencias médicas que son incorporadas en reclamaciones, y que sirven de base para otros procesos como asignación inteligente.
source	<pre> &lt;xs:complexType name="CTLicenciaMedica"&gt;   &lt;xs:annotation&gt;     &lt;xs:documentation&gt;Aquí se registran los datos de licencias médicas que son incorporadas en reclamaciones, y que sirven de base para otros procesos como asignación inteligente.&lt;/xs:documentation&gt;   &lt;/xs:annotation&gt;   &lt;xs:sequence&gt;     &lt;xs:element name="compin" type="t:CTCOMPIN"&gt;       &lt;xs:annotation&gt;         &lt;xs:documentation&gt;Indica la COMPIN que se pronunció sobre esta licencia médica.&lt;/xs:documentation&gt;       &lt;/xs:annotation&gt;     &lt;/xs:element&gt;     &lt;xs:element name="prevision" type="t:CTRegimenSalud" minOccurs="0"&gt;       &lt;xs:annotation&gt;         &lt;xs:documentation&gt;Indica la isapre (o FONASA) que se pronunció sobre esta licencia médica.&lt;/xs:documentation&gt;       &lt;/xs:annotation&gt;     &lt;/xs:element&gt;     &lt;xs:element name="reclamado" type="t:CTCOMPIN"&gt;       &lt;xs:annotation&gt;         &lt;xs:documentation&gt;Indica a cuál COMPIN se deberá referir el reclamado.&lt;/xs:documentation&gt;       &lt;/xs:annotation&gt;     &lt;/xs:element&gt;     &lt;xs:element name="medico" type="t:CTMedico"&gt;       &lt;xs:annotation&gt;         &lt;xs:documentation&gt;Indica al médico que emitió esta licencia médica.&lt;/xs:documentation&gt;       &lt;/xs:annotation&gt;     &lt;/xs:element&gt;     &lt;xs:element name="folio"&gt;       &lt;xs:annotation&gt;         &lt;xs:documentation&gt;Corresponde al Folio de la licencia médica&lt;/xs:documentation&gt;       &lt;/xs:annotation&gt;       &lt;xs:simpleType&gt;         &lt;xs:restriction base="t:STTexto"&gt;           &lt;xs:minLength value="1"/&gt;           &lt;xs:maxLength value="20"/&gt;         &lt;/xs:restriction&gt;       &lt;/xs:simpleType&gt;     &lt;/xs:element&gt;     &lt;xs:element name="tipoLicencia" type="t:CTTipoLicencia"&gt; </pre>

```

    <xs:annotation>
      <xs:documentation>Indica el tipo de licencia
médica.</xs:documentation>
    </xs:annotation>
  </xs:element>
  <xs:element name="dias" type="t:STDias">
    <xs:annotation>
      <xs:documentation>Son los días de reposo indicados en la
licencia médica.</xs:documentation>
    </xs:annotation>
  </xs:element>
  <xs:element name="fechaDesde" type="xs:date">
    <xs:annotation>
      <xs:documentation>Indica la fecha de inicio de la licencia
médica.</xs:documentation>
    </xs:annotation>
  </xs:element>
  <xs:element name="fechaHasta" type="xs:date">
    <xs:annotation>
      <xs:documentation>Indica la fecha de término de la licencia
médica.</xs:documentation>
    </xs:annotation>
  </xs:element>
  <xs:element name="tipoApelacion" type="t:CTTipoApelacion"
minOccurs="0">
    <xs:annotation>
      <xs:documentation>Indica si la apelación a la licencia es por
un rechazo o reduccion.</xs:documentation>
    </xs:annotation>
  </xs:element>
  <xs:element name="diasReduccion" type="t:STDias" minOccurs="0">
    <xs:annotation>
      <xs:documentation>Cuando existe una reducción, indica la
cantidad de días que se están reduciendo.</xs:documentation>
    </xs:annotation>
  </xs:element>
  <xs:element name="patologia" type="t:CTPatologia">
    <xs:annotation>
      <xs:documentation>Indica la patología diagnosticada a la
persona.</xs:documentation>
    </xs:annotation>
  </xs:element>
  <xs:element name="tipoReposo" type="t:CTTipoReposo" minOccurs="0">
    <xs:annotation>
      <xs:documentation>Indica si el reposo es total o
parcial.</xs:documentation>
    </xs:annotation>
  </xs:element>
  <xs:element name="lugarReposo" type="t:CTLugarReposo">
    <xs:annotation>
      <xs:documentation>Indica donde se hará el reposo de la licencia
médica.</xs:documentation>
    </xs:annotation>
  </xs:element>

```



```

<xs:element name="continuacion" type="t:CTSiNoDefSi">
  <xs:annotation>
    <xs:documentation>Indica si la licencia médica es primera (Si)
o continuación (No).</xs:documentation>
  </xs:annotation>
</xs:element>
<xs:element name="granEmisor" type="t:CTSiNoDefNo">
  <xs:annotation>
    <xs:documentation>Indica si la licencia corresponde a un médico
gran emisor de licencias.</xs:documentation>
  </xs:annotation>
</xs:element>
<xs:element name="recuperabilidad" type="t:CTSiNoDefSi"
minOccurs="0">
  <xs:annotation>
    <xs:documentation>Indica si existe recuperabilidad laboral
posterior al término de la licencia médica.</xs:documentation>
  </xs:annotation>
</xs:element>
<xs:element name="inicioTramiteInvalidez" type="t:CTSiNoDefNo"
minOccurs="0">
  <xs:annotation>
    <xs:documentation>Indica si la presente licencia da origen al
trámite de invalidez.</xs:documentation>
  </xs:annotation>
</xs:element>
<xs:element name="naturaleza" type="t:CTNaturaleza">
  <xs:annotation>
    <xs:documentation>Indica si la licencia médica es electronica o
en papel.</xs:documentation>
  </xs:annotation>
</xs:element>
<xs:element name="CIE10" type="t:STCIE10" minOccurs="0">
  <xs:annotation>
    <xs:documentation>Indica el código CIE10 de la licencia
médica.</xs:documentation>
  </xs:annotation>
</xs:element>
<xs:element name="antecedentes" type="t:ListOfDocumentos"
minOccurs="0">
  <xs:annotation>
    <xs:documentation>Registra todos los antecedentes que deben ser
adjuntados a esta licencia médica.</xs:documentation>
  </xs:annotation>
</xs:element>
</xs:sequence>
</xs:complexType>

```

element **CTLicenciaMedica/compin**

diagram	<p>The diagram illustrates the structure of the <code>t:compin</code> element. It is connected to a dashed box labeled <code>t:CTCOMPIN</code>. Inside this box, there are two child elements: <code>t:codigo</code> (Es el código de la COMPIN.) and <code>t:descripcion</code> (Es la descripción de la COMPIN.).</p>
namespace	http://www.suseso.cl/FUI/Types
type	<a href="#">t:CTCOMPIN</a>
properties	content complex
children	<a href="#">t:codigo</a> <a href="#">t:descripcion</a>
annotation	documentation Indica la COMPIN que se pronunció sobre esta licencia médica.
source	<pre>&lt;xs:element name="compin" type="t:CTCOMPIN"&gt;   &lt;xs:annotation&gt;     &lt;xs:documentation&gt;Indica la COMPIN que se pronunció sobre esta     licencia médica.&lt;/xs:documentation&gt;   &lt;/xs:annotation&gt; &lt;/xs:element&gt;</pre>

element **CTLicenciaMedica/prevision**

diagram	<p>The diagram illustrates the structure of the <code>t:prevision</code> element. It is connected to a dashed box labeled <code>t:CTRegimenSalud</code>. Inside this box, there are two child elements: <code>t:codigo</code> (Es el tipo régimen de Salud al cuál pertenece el afectado.) and <code>t:descripcion</code> (Es la descripción del régimen de Salud al cuál pertenece el afectado.).</p>
namespace	http://www.suseso.cl/FUI/Types
type	<a href="#">t:CTRegimenSalud</a>
properties	minOcc 0 maxOcc 1 content complex
children	<a href="#">t:codigo</a> <a href="#">t:descripcion</a>
annotation	documentation Indica la isapre (o FONASA) que se pronunció sobre esta licencia médica.
source	<pre>&lt;xs:element name="prevision" type="t:CTRegimenSalud" minOccurs="0"&gt;   &lt;xs:annotation&gt;     &lt;xs:documentation&gt;Indica la isapre (o FONASA) que se pronunció</pre>

	<pre>sobre esta licencia médica.&lt;/xs:documentation&gt; &lt;/xs:annotation&gt; &lt;/xs:element&gt;</pre>
--	--

element **CTLicenciaMedica/reclamado**

diagram	<p>The diagram illustrates the relationship between the <code>t:reclamado</code> element and the <code>t:CTCOMPIN</code> complex type. <code>t:reclamado</code> is shown as a simple element with a description: "Indica a cuál COMPIN se deberá referir el reclamado." It is connected to <code>t:CTCOMPIN</code>, which is a complex type containing two child elements: <code>t:codigo</code> (description: "Es el código de la COMPIN.") and <code>t:descripcion</code> (description: "Es la descripción de la COMPIN.&gt;").</p>
namespace	http://www.suseso.cl/FUI/Types
type	<a href="#">t:CTCOMPIN</a>
properties	content complex
children	<a href="#">t:codigo</a> <a href="#">t:descripcion</a>
annotation	documentation Indica a cuál COMPIN se deberá referir el reclamado.
source	<pre>&lt;xs:element name="reclamado" type="t:CTCOMPIN"&gt;   &lt;xs:annotation&gt;     &lt;xs:documentation&gt;Indica a cuál COMPIN se deberá referir el reclamado.&lt;/xs:documentation&gt;   &lt;/xs:annotation&gt; &lt;/xs:element&gt;</pre>

element **CTLicenciaMedica/medico**

diagram	<p>The diagram illustrates the structure of the <b>t:CTMedico</b> complex type. It is a container for several child elements: <b>t:domicilioParticular</b>, <b>t:domicilioLaboral</b>, <b>t:fono</b>, <b>t:celular</b>, <b>t:nombre</b>, <b>t:rut</b>, <b>t:email</b>, and <b>t:granEmisor</b>. A separate box labeled <b>t:medico</b> is connected to the container and contains the text "Indica al médico que emitió esta licencia médica." The <b>t:granEmisor</b> element has a description: "Esta será una marca que indique si el médico en cuestión es gran emisor o no. Por defecto será No, pero también podría ser Si."</p>
namespace	http://www.suseso.cl/FUI/Types
type	<a href="#">t:CTMedico</a>
properties	content complex
children	<a href="#">t:domicilioParticular</a> <a href="#">t:domicilioLaboral</a> <a href="#">t:fono</a> <a href="#">t:celular</a> <a href="#">t:nombre</a> <a href="#">t:rut</a> <a href="#">t:email</a> <a href="#">t:granEmisor</a>
annotation	documentation Indica al médico que emitió esta licencia médica.
source	<pre>&lt;xs:element name="medico" type="t:CTMedico"&gt;   &lt;xs:annotation&gt;     &lt;xs:documentation&gt;Indica al médico que emitió esta licencia     médica.&lt;/xs:documentation&gt;   &lt;/xs:annotation&gt; &lt;/xs:element&gt;</pre>

element **CTLicenciaMedica/folio**

diagram	<p>The diagram shows a box labeled <b>t:folio</b> with the text "Corresponde al Folio de la licencia médica" below it.</p>
namespace	http://www.suseso.cl/FUI/Types
type	restriction of <a href="#">t:STTexto</a>
properties	content simple
facets	Kind Value Annotation

	minLength 1 maxLength 20 whiteSpace collapse
annotation	documentation Corresponde al Folio de la licencia médica
source	<pre> &lt;xs:element name="folio"&gt;   &lt;xs:annotation&gt;     &lt;xs:documentation&gt;Corresponde al Folio de la licencia     médica&lt;/xs:documentation&gt;   &lt;/xs:annotation&gt;   &lt;xs:simpleType&gt;     &lt;xs:restriction base="t:STTexto"&gt;       &lt;xs:minLength value="1"/&gt;       &lt;xs:maxLength value="20"/&gt;     &lt;/xs:restriction&gt;   &lt;/xs:simpleType&gt; &lt;/xs:element&gt; </pre>

element **CTLicenciaMedica/tipoLicencia**

diagram	
namespace	http://www.suseso.cl/FUI/Types
type	<a href="#">t:CTTipoLicencia</a>
properties	content complex
children	<a href="#">t:codigo</a> <a href="#">t:descripcion</a>
annotation	documentation Indica el tipo de licencia médica.
source	<pre> &lt;xs:element name="tipoLicencia" type="t:CTTipoLicencia"&gt;   &lt;xs:annotation&gt;     &lt;xs:documentation&gt;Indica el tipo de licencia     médica.&lt;/xs:documentation&gt;   &lt;/xs:annotation&gt; &lt;/xs:element&gt; </pre>

element **CTLicenciaMedica/dias**

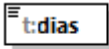
diagram	 <p>Son los días de reposo indicados en la licencia médica.</p>									
namespace	http://www.suseso.cl/FUI/Types									
type	<a href="#">t:STDias</a>									
properties	content simple									
facets	<table border="1"> <thead> <tr> <th>Kind</th> <th>Value</th> <th>Annotation</th> </tr> </thead> <tbody> <tr> <td>minInclusive</td> <td>1</td> <td></td> </tr> <tr> <td>maxInclusive</td> <td>9999</td> <td></td> </tr> </tbody> </table>	Kind	Value	Annotation	minInclusive	1		maxInclusive	9999	
Kind	Value	Annotation								
minInclusive	1									
maxInclusive	9999									
annotation	<p>documentation</p> <p>Son los días de reposo indicados en la licencia médica.</p>									
source	<pre>&lt;xs:element name="dias" type="t:STDias"&gt;   &lt;xs:annotation&gt;     &lt;xs:documentation&gt;Son los días de reposo indicados en la licencia     médica.&lt;/xs:documentation&gt;   &lt;/xs:annotation&gt; &lt;/xs:element&gt;</pre>									

element **CTLicenciaMedica/fechaDesde**

diagram	 <p>Indica la fecha de inicio de la licencia médica</p>
namespace	http://www.suseso.cl/FUI/Types
type	<b>xs:date</b>
properties	content simple
annotation	<p>documentation</p> <p>Indica la fecha de inicio de la licencia médica</p>
source	<pre>&lt;xs:element name="fechaDesde" type="xs:date"&gt;   &lt;xs:annotation&gt;     &lt;xs:documentation&gt;Indica la fecha de inicio de la licencia     médica&lt;/xs:documentation&gt;   &lt;/xs:annotation&gt; &lt;/xs:element&gt;</pre>

element **CTLicenciaMedica/fechaHasta**

diagram	 <p>Indica la fecha de término de la licencia médica</p>
namespace	http://www.suseso.cl/FUI/Types

type	<b>xs:date</b>
properties	content simple
annotation	documentation Indica la fecha de término de la licencia médica
source	<pre>&lt;xs:element name="fechaHasta" type="xs:date"&gt;   &lt;xs:annotation&gt;     &lt;xs:documentation&gt;Indica la fecha de término de la licencia     médica&lt;/xs:documentation&gt;   &lt;/xs:annotation&gt; &lt;/xs:element&gt;</pre>

### element **CTLicenciaMedica/tipoApelacion**

diagram	
namespace	http://www.suseso.cl/FUI/Types
type	<a href="#">t:CTTipoApelacion</a>
properties	minOcc 0 maxOcc 1 content complex
children	<a href="#">t:codigo</a> <a href="#">t:descripcion</a>
annotation	documentation Indica si la apelación a la licencia es por un rechazo o reducción.
source	<pre>&lt;xs:element name="tipoApelacion" type="t:CTTipoApelacion" minOccurs="0"&gt;   &lt;xs:annotation&gt;     &lt;xs:documentation&gt;Indica si la apelación a la licencia es por un     rechazo o reducción.&lt;/xs:documentation&gt;   &lt;/xs:annotation&gt; &lt;/xs:element&gt;</pre>

### element **CTLicenciaMedica/diasReduccion**

diagram	
---------	--

namespace	http://www.suseso.cl/FUI/Types
type	<a href="#">t:STDias</a>
properties	minOcc 0 maxOcc 1 content simple
facets	Kind Value Annotation minInclusive 1 maxInclusive 9999
annotation	documentation Cuando existe una reducción, indica la cantidad de días que se están reduciendo.
source	<pre>&lt;xs:element name="diasReduccion" type="t:STDias" minOccurs="0"&gt;   &lt;xs:annotation&gt;     &lt;xs:documentation&gt;Cuando existe una reducción, indica la cantidad de días que se están reduciendo.&lt;/xs:documentation&gt;   &lt;/xs:annotation&gt; &lt;/xs:element&gt;</pre>

#### element **CTLicenciaMedica/patologia**

diagram	
namespace	http://www.suseso.cl/FUI/Types
type	<a href="#">t:CTPatologia</a>
properties	content complex
children	<a href="#">t:codigo</a> <a href="#">t:descripcion</a>
annotation	documentation Indica la patología diagnosticada a la persona.
source	<pre>&lt;xs:element name="patologia" type="t:CTPatologia"&gt;   &lt;xs:annotation&gt;     &lt;xs:documentation&gt;Indica la patología diagnosticada a la persona.&lt;/xs:documentation&gt;   &lt;/xs:annotation&gt; &lt;/xs:element&gt;</pre>



element **CTLicenciaMedica/tipoReposo**

diagram	
namespace	http://www.suseso.cl/FUI/Types
type	<a href="#">t:CTTipoReposo</a>
properties	minOcc 0 maxOcc 1 content complex
children	<a href="#">t:codigo</a> <a href="#">t:descripcion</a>
annotation	documentation Indica si el reposo es total o parcial.
source	<pre>&lt;xs:element name="tipoReposo" type="t:CTTipoReposo" minOccurs="0"&gt;   &lt;xs:annotation&gt;     &lt;xs:documentation&gt;Indica si el reposo es total o     parcial.&lt;/xs:documentation&gt;   &lt;/xs:annotation&gt; &lt;/xs:element&gt;</pre>

element **CTLicenciaMedica/lugarReposo**

diagram	
namespace	http://www.suseso.cl/FUI/Types
type	<a href="#">t:CTLugarReposo</a>
properties	content complex
children	<a href="#">t:codigo</a> <a href="#">t:descripcion</a>
annotation	documentation Indica donde se hará el reposo de la licencia médica.
source	<pre>&lt;xs:element name="lugarReposo" type="t:CTLugarReposo"&gt;   &lt;xs:annotation&gt;</pre>

	<pre> &lt;xs:documentation&gt;Indica donde se hará el reposo de la licencia médica.&lt;/xs:documentation&gt; &lt;/xs:annotation&gt; &lt;/xs:element&gt; </pre>
--	--

element **CTLicenciaMedica/continuacion**

diagram	
namespace	http://www.suseso.cl/FUI/Types
type	<a href="#">t:CTSiNoDefSi</a>
properties	content complex
children	<a href="#">t:codigo</a> <a href="#">t:descripcion</a>
annotation	documentation Indica si la licencia médica es primera (Si) o continuación (No).
source	<pre> &lt;xs:element name="continuacion" type="t:CTSiNoDefSi"&gt;   &lt;xs:annotation&gt;     &lt;xs:documentation&gt;Indica si la licencia médica es primera (Si) o continuación (No).&lt;/xs:documentation&gt;   &lt;/xs:annotation&gt; &lt;/xs:element&gt; </pre>

element **CTLicenciaMedica/granEmisor**

diagram	
namespace	http://www.suseso.cl/FUI/Types
type	<a href="#">t:CTSiNoDefNo</a>
properties	content complex
children	<a href="#">t:codigo</a> <a href="#">t:descripcion</a>
annotation	documentation Indica si la licencia corresponde a un médico gran emisor de licencias.
source	<pre> &lt;xs:element name="granEmisor" type="t:CTSiNoDefNo"&gt;   &lt;xs:annotation&gt;     &lt;xs:documentation&gt;Indica si la licencia corresponde a un médico </pre>

	<pre> gran emisor de licencias.&lt;/xs:documentation&gt; &lt;/xs:annotation&gt; &lt;/xs:element&gt; </pre>
--	--

element **CTLicenciaMedica/recuperabilidad**

diagram	
namespace	http://www.suseso.cl/FUI/Types
type	<b>t:CTSiNoDefSi</b>
properties	minOcc 0 maxOcc 1 content complex
children	<b>t:codigo t:descripcion</b>
annotation	documentation Indica si existe recuperabilidad laboral posterior al término de la licencia médica.
source	<pre> &lt;xs:element name="recuperabilidad" type="t:CTSiNoDefSi" minOccurs="0"&gt;   &lt;xs:annotation&gt;     &lt;xs:documentation&gt;Indica si existe recuperabilidad laboral posterior al término de la licencia médica.&lt;/xs:documentation&gt;   &lt;/xs:annotation&gt; &lt;/xs:element&gt; </pre>

element **CTLicenciaMedica/inicioTramiteInvalidez**

diagram	
namespace	http://www.suseso.cl/FUI/Types
type	<b>t:CTSiNoDefNo</b>
properties	minOcc 0 maxOcc 1 content complex
children	<b>t:codigo t:descripcion</b>
annotation	documentation Indica si la presente licencia da origen al trámite de invalidez.
source	<pre> &lt;xs:element name="inicioTramiteInvalidez" type="t:CTSiNoDefNo" </pre>

	<pre> minOccurs="0"&gt;   &lt;xs:annotation&gt;     &lt;xs:documentation&gt;Indica si la presente licencia da origen al trámite de invalidez.&lt;/xs:documentation&gt;   &lt;/xs:annotation&gt; &lt;/xs:element&gt; </pre>
--	--

element **CTLicenciaMedica/naturaleza**

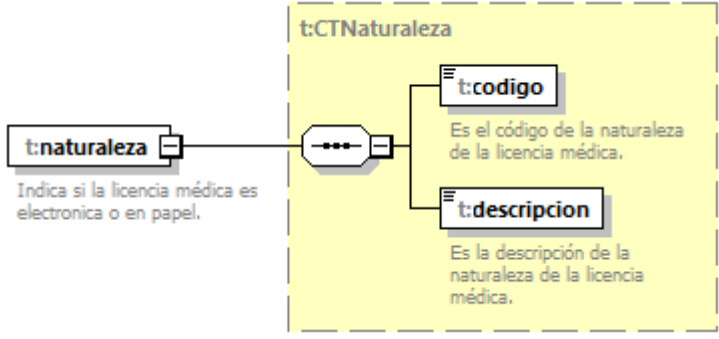
diagram	
namespace	http://www.suseso.cl/FUI/Types
type	<a href="#">t:CTNaturaleza</a>
properties	content complex
children	<a href="#">t:codigo</a> <a href="#">t:descripcion</a>
annotation	documentation Indica si la licencia médica es electronica o en papel.
source	<pre> &lt;xs:element name="naturaleza" type="t:CTNaturaleza"&gt;   &lt;xs:annotation&gt;     &lt;xs:documentation&gt;Indica si la licencia médica es electronica o en papel.&lt;/xs:documentation&gt;   &lt;/xs:annotation&gt; &lt;/xs:element&gt; </pre>

element **CTLicenciaMedica/CIE10**

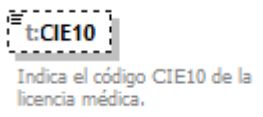
diagram	
namespace	http://www.suseso.cl/FUI/Types
type	<a href="#">t:STCIE10</a>
properties	minOcc 0 maxOcc 1 content simple
facets	Kind Value Annotation pattern [A-Za-z][0-9]{2}(\.[0-9]{1,2} [xX])?
annotation	documentation Indica el código CIE10 de la licencia médica.

source	<pre>&lt;xs:element name="CIE10" type="t:STCIE10" minOccurs="0"&gt;   &lt;xs:annotation&gt;     &lt;xs:documentation&gt;Indica el código CIE10 de la licencia médica.&lt;/xs:documentation&gt;   &lt;/xs:annotation&gt; &lt;/xs:element&gt;</pre>
--------	---

element **CTLicenciaMedica/antecedentes**

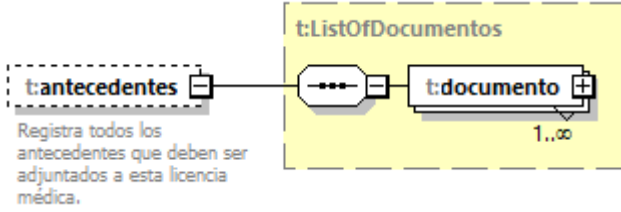
diagram	 <p>Registra todos los antecedentes que deben ser adjuntados a esta licencia médica.</p>
namespace	http://www.suseso.cl/FUI/Types
type	<a href="#">t:ListOfDocumentos</a>
properties	minOcc 0 maxOcc 1 content complex
children	<a href="#">t:documento</a>
annotation	documentation Registra todos los antecedentes que deben ser adjuntados a esta licencia médica.
source	<pre>&lt;xs:element name="antecedentes" type="t:ListOfDocumentos" minOccurs="0"&gt;   &lt;xs:annotation&gt;     &lt;xs:documentation&gt;Registra todos los antecedentes que deben ser adjuntados a esta licencia médica.&lt;/xs:documentation&gt;   &lt;/xs:annotation&gt; &lt;/xs:element&gt;</pre>

complexType **CTLicenciasMedicasAdjuntas**

<p>diagram</p>	<p><b>CTLicenciasMedicasAdjuntas</b> Son las licencias médicas adjuntadas como antecedente en casos de UCLM</p> <p><b>t:archivos</b> (+) Aquí se indican el listado de archivos asociados a este tipo de documento que serán almacenados en el webcenter content. Si la licencia médica es electrónica, entonces bastará con incorporar el folio de la licencia.</p> <p><b>t:folio</b> Indica el folio de la licencia médica.</p> <p><b>t:fecha</b> Indica la fecha de emisión de la licencia médica.</p> <p><b>t:naturaleza</b> (+) Indica la naturaleza de la licencia médica, que se refiere a si es en Papel o Electrónica.</p>
<p>namespace</p>	<p>http://www.suseso.cl/FUI/Types</p>
<p>children</p>	<p><a href="#">t:archivos</a> <a href="#">t:folio</a> <a href="#">t:fecha</a> <a href="#">t:naturaleza</a></p>
<p>used by</p>	<p>element <a href="#">ListOfLicenciasMedicasAdjuntas/licenciasMedicas</a></p>
<p>annotation</p>	<p>documentation Son las licencias médicas adjuntadas como antecedente en casos de UCLM</p>
<p>source</p>	<pre>&lt;xs:complexType name="CTLicenciasMedicasAdjuntas"&gt;   &lt;xs:annotation&gt;     &lt;xs:documentation&gt;Son las licencias médicas adjuntadas como     antecedente en casos de UCLM&lt;/xs:documentation&gt;   &lt;/xs:annotation&gt;   &lt;xs:sequence&gt;     &lt;xs:element name="archivos" type="t:ListOfArchivos" minOccurs="0"&gt;       &lt;xs:annotation&gt;         &lt;xs:documentation&gt;Aquí se indican el listado de archivos         asociados a este tipo de documento que serán almacenados en el         webcenter content. Si la licencia médica es electrónica, entonces         bastará con incorporar el folio de la licencia.&lt;/xs:documentation&gt;       &lt;/xs:annotation&gt;     &lt;/xs:element&gt;     &lt;xs:element name="folio"&gt;       &lt;xs:annotation&gt;         &lt;xs:documentation&gt;Indica el folio de la licencia         médica.&lt;/xs:documentation&gt;       &lt;/xs:annotation&gt;       &lt;xs:simpleType&gt;         &lt;xs:restriction base="t:STTexto"&gt;           &lt;xs:minLength value="1"/&gt;           &lt;xs:maxLength value="50"/&gt;         &lt;/xs:restriction&gt;       &lt;/xs:simpleType&gt;     &lt;/xs:element&gt;   &lt;/xs:sequence&gt; &lt;/xs:complexType&gt;</pre>

	<pre> &lt;/xs:simpleType&gt; &lt;/xs:element&gt; &lt;xs:element name="fecha" type="xs:date"&gt;   &lt;xs:annotation&gt;     &lt;xs:documentation&gt;Indica la fecha de emisión de la licencia médica.&lt;/xs:documentation&gt;   &lt;/xs:annotation&gt; &lt;/xs:element&gt; &lt;xs:element name="naturaleza" type="t:CTNaturaleza"&gt;   &lt;xs:annotation&gt;     &lt;xs:documentation&gt;Indica la naturaleza de la licencia médica, que se refiere a si es en Papel o Electrónica.&lt;/xs:documentation&gt;   &lt;/xs:annotation&gt; &lt;/xs:element&gt; &lt;/xs:sequence&gt; &lt;/xs:complexType&gt; </pre>
--	---

element **CTLicenciasMedicasAdjuntas/archivos**

diagram	<p>Aquí se indican el listado de archivos asociados a este tipo de documento que serán almacenados en el webcenter content. Si la licencia médica es electrónica, entonces bastará con incorporar el folio de la licencia.</p>
namespace	http://www.suseso.cl/FUI/Types
type	<b>t:ListOfArchivos</b>
properties	minOcc 0 maxOcc 1 content complex
children	<b>t:archivo</b>
annotation	documentation Aquí se indican el listado de archivos asociados a este tipo de documento que serán almacenados en el webcenter content. Si la licencia médica es electrónica, entonces bastará con incorporar el folio de la licencia.
source	<pre> &lt;xs:element name="archivos" type="t:ListOfArchivos" minOccurs="0"&gt;   &lt;xs:annotation&gt;     &lt;xs:documentation&gt;Aquí se indican el listado de archivos asociados a este tipo de documento que serán almacenados en el webcenter content. Si la licencia médica es electrónica, entonces bastará con incorporar el folio de la licencia.&lt;/xs:documentation&gt;   &lt;/xs:annotation&gt; &lt;/xs:element&gt; </pre>

element **CTLicenciasMedicasAdjuntas/folio**

diagram													
namespace	http://www.suseso.cl/FUI/Types												
type	restriction of <a href="#">t:STTexto</a>												
properties	content simple												
facets	<table border="1"> <thead> <tr> <th>Kind</th> <th>Value</th> <th>Annotation</th> </tr> </thead> <tbody> <tr> <td>minLength</td> <td>1</td> <td></td> </tr> <tr> <td>maxLength</td> <td>50</td> <td></td> </tr> <tr> <td>whiteSpace</td> <td>collapse</td> <td></td> </tr> </tbody> </table>	Kind	Value	Annotation	minLength	1		maxLength	50		whiteSpace	collapse	
Kind	Value	Annotation											
minLength	1												
maxLength	50												
whiteSpace	collapse												
annotation	documentation Indica el folio de la licencia médica.												
source	<pre>&lt;xs:element name="folio"&gt;   &lt;xs:annotation&gt;     &lt;xs:documentation&gt;Indica el folio de la licencia médica.&lt;/xs:documentation&gt;   &lt;/xs:annotation&gt;   &lt;xs:simpleType&gt;     &lt;xs:restriction base="t:STTexto"&gt;       &lt;xs:minLength value="1"/&gt;       &lt;xs:maxLength value="50"/&gt;     &lt;/xs:restriction&gt;   &lt;/xs:simpleType&gt; &lt;/xs:element&gt;</pre>												

element **CTLicenciasMedicasAdjuntas/fecha**

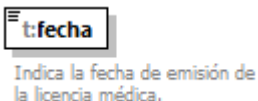
diagram	
namespace	http://www.suseso.cl/FUI/Types
type	<b>xs:date</b>
properties	content simple
annotation	documentation Indica la fecha de emisión de la licencia médica.
source	<pre>&lt;xs:element name="fecha" type="xs:date"&gt;   &lt;xs:annotation&gt;     &lt;xs:documentation&gt;Indica la fecha de emisión de la licencia médica.&lt;/xs:documentation&gt;   &lt;/xs:annotation&gt; &lt;/xs:element&gt;</pre>



element **CTLicenciasMedicasAdjuntas/naturaleza**

diagram	
namespace	http://www.suseso.cl/FUI/Types
type	<a href="#">t:CTNaturaleza</a>
properties	content complex
children	<a href="#">t:codigo</a> <a href="#">t:descripcion</a>
annotation	documentation Indica la naturaleza de la licencia médica, que se refiere a si es en Papel o Electrónica.
source	<pre>&lt;xs:element name="naturaleza" type="t:CTNaturaleza"&gt;   &lt;xs:annotation&gt;     &lt;xs:documentation&gt;Indica la naturaleza de la licencia médica, que se refiere a si es en Papel o Electrónica.&lt;/xs:documentation&gt;   &lt;/xs:annotation&gt; &lt;/xs:element&gt;</pre>

complexType **CTLugarReposo**

diagram	
namespace	http://www.suseso.cl/FUI/Types
children	<a href="#">t:codigo</a> <a href="#">t:descripcion</a>
used by	element <a href="#">CTLicenciaMedica/lugarReposo</a>
annotation	documentation Corresponde al lugar de reposo de la licencia médica incluyendo código y descripción.
source	<pre>&lt;xs:complexType name="CTLugarReposo"&gt;   &lt;xs:annotation&gt;     &lt;xs:documentation&gt;Corresponde al lugar de reposo de la licencia médica incluyendo código y descripción.&lt;/xs:documentation&gt;   &lt;/xs:annotation&gt;   &lt;xs:sequence&gt;     &lt;xs:element name="codigo" type="t:STLugarReposo"&gt;</pre>

	<pre> &lt;xs:annotation&gt;   &lt;xs:documentation&gt;Es el código del lugar de reposo de la licencia médica.&lt;/xs:documentation&gt; &lt;/xs:annotation&gt; &lt;/xs:element&gt; &lt;xs:element name="descripcion" type="t:STTexto"&gt;   &lt;xs:annotation&gt;     &lt;xs:documentation&gt;Es la descripción del lugar de reposo de la licencia médica.&lt;/xs:documentation&gt;   &lt;/xs:annotation&gt; &lt;/xs:element&gt; &lt;/xs:sequence&gt; &lt;/xs:complexType&gt; </pre>
--	---

#### element **CTLugarReposo/codigo**

diagram	 <p>Es el código del lugar de reposo de la licencia médica.</p>												
namespace	http://www.suseso.cl/FUI/Types												
type	<a href="#">t:STLugarReposo</a>												
properties	content simple												
facets	<table border="1"> <thead> <tr> <th>Kind</th> <th>Value</th> <th>Annotation</th> </tr> </thead> <tbody> <tr> <td>enumeration</td> <td>1</td> <td>documentation Su Domicilio</td> </tr> <tr> <td>enumeration</td> <td>2</td> <td>documentation Hospital</td> </tr> <tr> <td>enumeration</td> <td>3</td> <td>documentation Otro Domicilio</td> </tr> </tbody> </table>	Kind	Value	Annotation	enumeration	1	documentation Su Domicilio	enumeration	2	documentation Hospital	enumeration	3	documentation Otro Domicilio
Kind	Value	Annotation											
enumeration	1	documentation Su Domicilio											
enumeration	2	documentation Hospital											
enumeration	3	documentation Otro Domicilio											
annotation	documentation Es el código del lugar de reposo de la licencia médica.												
source	<pre> &lt;xs:element name="codigo" type="t:STLugarReposo"&gt;   &lt;xs:annotation&gt;     &lt;xs:documentation&gt;Es el código del lugar de reposo de la licencia médica.&lt;/xs:documentation&gt;   &lt;/xs:annotation&gt; &lt;/xs:element&gt; </pre>												

#### element **CTLugarReposo/descripcion**

diagram	 <p>Es la descripción del lugar de reposo de la licencia médica.</p>
namespace	http://www.suseso.cl/FUI/Types
type	<a href="#">t:STTexto</a>
properties	content simple

facets	Kind Value Annotation minLength 1 whiteSpace collapse
annotation	documentation Es la descripción del lugar de reposo de la licencia médica.
source	<pre>&lt;xs:element name="descripcion" type="t:STTexto"&gt;   &lt;xs:annotation&gt;     &lt;xs:documentation&gt;Es la descripción del lugar de reposo de la     licencia médica.&lt;/xs:documentation&gt;   &lt;/xs:annotation&gt; &lt;/xs:element&gt;</pre>

### complexType CTMateria

diagram	<p>Corresponde al Tipo de Materia incluyendo código y descripción.</p> <p>Es el tipo de Materia.</p> <p>Es la descripción del tipo de Materia.</p>
namespace	http://www.suseso.cl/FUI/Types
children	<a href="#">t:codigo</a> <a href="#">t:descripcion</a>
used by	elements <a href="#">CTConsulta/materia</a> <a href="#">CTJuicio/materia</a> <a href="#">CTOtroIngreso/materia</a> <a href="#">CTReclamacion/materia</a> <a href="#">CTTransparencia/materia</a> <a href="#">CTUCLM/materia</a>
annotation	documentation Corresponde al Tipo de Materia incluyendo código y descripción.
source	<pre>&lt;xs:complexType name="CTMateria"&gt;   &lt;xs:annotation&gt;     &lt;xs:documentation&gt;Corresponde al Tipo de Materia incluyendo código     y descripción.&lt;/xs:documentation&gt;   &lt;/xs:annotation&gt;   &lt;xs:sequence&gt;     &lt;xs:element name="codigo" type="t:STMateria"&gt;       &lt;xs:annotation&gt;         &lt;xs:documentation&gt;Es el tipo de Materia.&lt;/xs:documentation&gt;       &lt;/xs:annotation&gt;     &lt;/xs:element&gt;     &lt;xs:element name="descripcion" type="t:STTexto"&gt;       &lt;xs:annotation&gt;         &lt;xs:documentation&gt;Es la descripción del tipo de         Materia.&lt;/xs:documentation&gt;       &lt;/xs:annotation&gt;     &lt;/xs:element&gt;   &lt;/xs:sequence&gt; &lt;/xs:complexType&gt;</pre>

element **CTMateria/codigo**

diagram			
namespace	http://www.suseso.cl/FUI/Types		
type	<a href="#">t:STMateria</a>		
properties	content simple		
facets	Kind	Value	Annotation
	enumeration	JM1	documentation Acción judicial contra la Superintendencia.
	enumeration	RM1	documentation Afiliación y Desafiliación CCAF
	enumeration	UM1	documentation Apelación de Médico sancionado por SUSESO (Reposiciones)
	enumeration	RM2	documentation Aporte Familiar Permanente Marzo de la Ley N° 20.743
	enumeration	RM3	documentation Aporte Familiar Permanente Marzo de la Ley N° 20.744
	enumeration	RM4	documentation Aporte Familiar Permanente Marzo de la Ley N° 20.745
	enumeration	RM5	documentation Aporte Familiar Permanente Marzo de la Ley N° 20.746
	enumeration	RM6	documentation Asignación Familiar y Maternal
	enumeration	RM7	documentation Beneficios SANNA
	enumeration	RM8	documentation Bono Bodas de Oro
	enumeration	RM9	documentation Cobertura materia de seguridad y salud en el trabajo
	enumeration	CM1	documentation Consultas Generales
	enumeration	RM10	documentation Cotizaciones Seguro de la Ley N° 16.744 [nombre con enfoque ciudadano]
	enumeration	RM11	documentation Créditos Sociales
	enumeration	RM12	documentation Cuentas de Ahorro Leasing Habitacional
	enumeration	UM2	documentation Denuncia a Médico (Artículos 5° y 8° de la Ley N° 20.585)
	enumeration	OM1	documentation ESTUDIOS
	enumeration	CM2	documentation Felicitaciones
	enumeration	OM2	documentation FISCALIZACIONES
	enumeration	OM3	documentation INFORMACION DE OTROS INGRESOS
	enumeration	UM3	documentation Investigación de Oficio
	enumeration	RM13	documentation LICENCIA MEDICA
	enumeration	OM4	documentation OFICIOS GENERADOS POR SUSESO (FECHA - ORIGEN - DESTINO - MATERIA)
	enumeration	RM14	documentation Otras reclamaciones a CCAF

	enumeration	RM15	documentation Otros
	enumeration	RM16	documentation Prestaciones Adicionales CCAF
	enumeration	RM17	documentation Prestaciones Complementarias CCAF
	enumeration	RM18	documentation Prestaciones Económicas del Seguro (Subsidios, indemnizaciones y Pensiones) [nombre con enfoque ciudadano]
	enumeration	RM19	documentation Prestaciones Médicas del Seguro de la Ley N° 16.744 [nombre con enfoque ciudadano]
	enumeration	UM4	documentation Reclamo de médico por sanción de Compín
	enumeration	CM3	documentation Reclamos
	enumeration	JM2	documentation Requerimiento de Información
	enumeration	UM5	documentation Seguimiento de caso con suspensión de emitir licencias médicas
	enumeration	UM6	documentation Seguimiento de caso de Médico Contralor Isapre suspendido de su rol
	enumeration	RM20	documentation Servicios de Bienestar
	enumeration	RM21	documentation Subsidio al Empleo de la Mujer
	enumeration	RM22	documentation Subsidio al empleo joven
	enumeration	RM23	documentation Subsidio de Cesantía
	enumeration	RM24	documentation Subsidio Familiar
	enumeration	RM25	documentation Subsidios Maternales
	enumeration	RM26	documentation Subsidios Maternales para las Mujeres sin Contrato de Trabajo Vigente
	enumeration	RM27	documentation Subsidios para Personas con Discapacidad Mental Menores de 18 Años de Edad
	enumeration	RM28	documentation Subsidios por Incapacidad Laboral (SIL)
	enumeration	CM4	documentation Sugerencias
	enumeration	TM1	documentation Transparencia
annotation			documentation Es el tipo de Materia.
source			<pre> &lt;xs:element name="codigo" type="t:STMateria"&gt;   &lt;xs:annotation&gt;     &lt;xs:documentation&gt;Es el tipo de Materia.&lt;/xs:documentation&gt;   &lt;/xs:annotation&gt; &lt;/xs:element&gt; </pre>

element **CTMateria/descripcion**

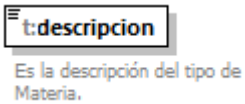
diagram										
namespace	http://www.suseso.cl/FUI/Types									
type	<a href="#">t:STTexto</a>									
properties	content simple									
facets	<table border="1"> <thead> <tr> <th>Kind</th> <th>Value</th> <th>Annotation</th> </tr> </thead> <tbody> <tr> <td>minLength</td> <td>1</td> <td></td> </tr> <tr> <td>whiteSpace</td> <td>collapse</td> <td></td> </tr> </tbody> </table>	Kind	Value	Annotation	minLength	1		whiteSpace	collapse	
Kind	Value	Annotation								
minLength	1									
whiteSpace	collapse									
annotation	documentation Es la descripción del tipo de Materia.									
source	<pre> &lt;xs:element name="descripcion" type="t:STTexto"&gt;   &lt;xs:annotation&gt;     &lt;xs:documentation&gt;Es la descripción del tipo de     Materia.&lt;/xs:documentation&gt;   &lt;/xs:annotation&gt; &lt;/xs:element&gt;                     </pre>									

complexType **CTMedico**

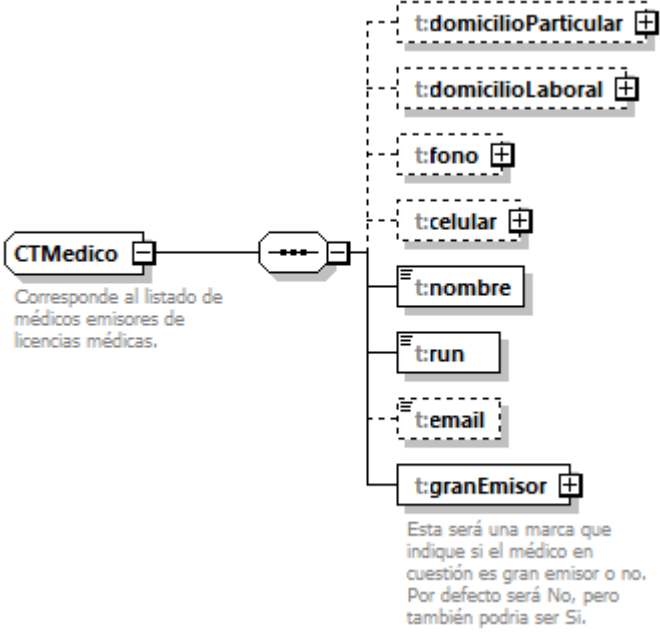
diagram	
namespace	http://www.suseso.cl/FUI/Types
children	<a href="#">t:domicilioParticular</a> <a href="#">t:domicilioLaboral</a> <a href="#">t:fono</a> <a href="#">t:celular</a> <a href="#">t:nombre</a> <a href="#">t:run</a> <a href="#">t:email</a> <a href="#">t:granEmisor</a>
used by	elements <a href="#">ZonaF/medico</a> <a href="#">CTLicenciaMedica/medico</a>
annotation	documentation Corresponde al listado de médicos emisores de licencias médicas.

source	<pre> &lt;xs:complexType name="CTMedico"&gt;   &lt;xs:annotation&gt;     &lt;xs:documentation&gt;Corresponde al listado de médicos emisores de licencias médicas.&lt;/xs:documentation&gt;   &lt;/xs:annotation&gt;   &lt;xs:sequence&gt;     &lt;xs:element name="domicilioParticular" type="t:CTDireccion" minOccurs="0"/&gt;     &lt;xs:element name="domicilioLaboral" type="t:CTDireccion" minOccurs="0"/&gt;     &lt;xs:element name="fono" type="t:CTTelefono" minOccurs="0"/&gt;     &lt;xs:element name="celular" type="t:CTTelefono" minOccurs="0"/&gt;     &lt;xs:element name="nombre"&gt;       &lt;xs:simpleType&gt;         &lt;xs:restriction base="t:STTexto"&gt;           &lt;xs:minLength value="1"/&gt;           &lt;xs:maxLength value="250"/&gt;         &lt;/xs:restriction&gt;       &lt;/xs:simpleType&gt;     &lt;/xs:element&gt;     &lt;xs:element name="run" type="t:STRut"/&gt;     &lt;xs:element name="email" type="t:STEmail" minOccurs="0"/&gt;     &lt;xs:element name="granEmisor" type="t:CTSiNoDefNo"&gt;       &lt;xs:annotation&gt;         &lt;xs:documentation&gt;Esta será una marca que indique si el médico en cuestión es gran emisor o no. Por defecto será No, pero también podria ser Si.&lt;/xs:documentation&gt;       &lt;/xs:annotation&gt;     &lt;/xs:element&gt;   &lt;/xs:sequence&gt; &lt;/xs:complexType&gt; </pre>
--------	--

element **CTMedico/domicilioParticular**

diagram	
namespace	http://www.suseso.cl/FUI/Types
type	<a href="#">t:CTDireccion</a>

properties	minOcc 0 maxOcc 1 content complex
children	<a href="#">t:tipoCalle</a> <a href="#">t:nombreCalle</a> <a href="#">t:numero</a> <a href="#">t:restoDireccion</a> <a href="#">t:localidad</a> <a href="#">t:comuna</a>
source	<code>&lt;xs:element name="domicilioParticular" type="t:CTDireccion" minOccurs="0"/&gt;</code>

#### element **CTMedico/domicilioLaboral**

diagram	
namespace	http://www.suseso.cl/FUI/Types
type	<a href="#">t:CTDireccion</a>
properties	minOcc 0 maxOcc 1 content complex
children	<a href="#">t:tipoCalle</a> <a href="#">t:nombreCalle</a> <a href="#">t:numero</a> <a href="#">t:restoDireccion</a> <a href="#">t:localidad</a> <a href="#">t:comuna</a>
source	<code>&lt;xs:element name="domicilioLaboral" type="t:CTDireccion" minOccurs="0"/&gt;</code>

#### element **CTMedico/fono**

diagram	
namespace	http://www.suseso.cl/FUI/Types



type	<a href="#">t:CTTelefono</a>
properties	minOcc 0 maxOcc 1 content complex
children	<a href="#">t:codigoTipoTelefono</a> <a href="#">t:codigoPais</a> <a href="#">t:codigoArea</a> <a href="#">t:numero</a>
source	<code>&lt;xs:element name="fono" type="t:CTTelefono" minOccurs="0"/&gt;</code>

#### element **CTMedico/celular**

diagram	
namespace	http://www.suseso.cl/FUI/Types
type	<a href="#">t:CTTelefono</a>
properties	minOcc 0 maxOcc 1 content complex
children	<a href="#">t:codigoTipoTelefono</a> <a href="#">t:codigoPais</a> <a href="#">t:codigoArea</a> <a href="#">t:numero</a>
source	<code>&lt;xs:element name="celular" type="t:CTTelefono" minOccurs="0"/&gt;</code>

#### element **CTMedico/nombre**

diagram													
namespace	http://www.suseso.cl/FUI/Types												
type	restriction of <a href="#">t:STTexto</a>												
properties	content simple												
facets	<table border="1"> <thead> <tr> <th>Kind</th> <th>Value</th> <th>Annotation</th> </tr> </thead> <tbody> <tr> <td>minLength</td> <td>1</td> <td></td> </tr> <tr> <td>maxLength</td> <td>250</td> <td></td> </tr> <tr> <td>whiteSpace</td> <td>collapse</td> <td></td> </tr> </tbody> </table>	Kind	Value	Annotation	minLength	1		maxLength	250		whiteSpace	collapse	
Kind	Value	Annotation											
minLength	1												
maxLength	250												
whiteSpace	collapse												
source	<pre>&lt;xs:element name="nombre"&gt;   &lt;xs:simpleType&gt;     &lt;xs:restriction base="t:STTexto"&gt;       &lt;xs:minLength value="1"/&gt;       &lt;xs:maxLength value="250"/&gt;     &lt;/xs:restriction&gt;   &lt;/xs:simpleType&gt; &lt;/xs:element&gt;</pre>												

	<pre>&lt;/xs:simpleType&gt; &lt;/xs:element&gt;</pre>
--	---

#### element **CTMedico/run**

diagram							
namespace	http://www.suseso.cl/FUI/Types						
type	<a href="#">t:STRut</a>						
properties	content simple						
facets	<table border="1"> <thead> <tr> <th>Kind</th> <th>Value</th> <th>Annotation</th> </tr> </thead> <tbody> <tr> <td>pattern</td> <td>[0-9]{1,9}-([0-9])K</td> <td></td> </tr> </tbody> </table>	Kind	Value	Annotation	pattern	[0-9]{1,9}-([0-9])K	
Kind	Value	Annotation					
pattern	[0-9]{1,9}-([0-9])K						
source	<pre>&lt;xs:element name="run" type="t:STRut"/&gt;</pre>						

#### element **CTMedico/email**

diagram													
namespace	http://www.suseso.cl/FUI/Types												
type	<a href="#">t:STEmail</a>												
properties	<table border="1"> <tbody> <tr> <td>minOcc</td> <td>0</td> </tr> <tr> <td>maxOcc</td> <td>1</td> </tr> <tr> <td>content</td> <td>simple</td> </tr> </tbody> </table>	minOcc	0	maxOcc	1	content	simple						
minOcc	0												
maxOcc	1												
content	simple												
facets	<table border="1"> <thead> <tr> <th>Kind</th> <th>Value</th> <th>Annotation</th> </tr> </thead> <tbody> <tr> <td>minLength</td> <td>1</td> <td></td> </tr> <tr> <td>maxLength</td> <td>250</td> <td></td> </tr> <tr> <td>pattern</td> <td>([a-zA-Z0-9_-]+)@[a-zA-Z0-9_-]+(\.[a-zA-Z0-9_-]+)+</td> <td></td> </tr> </tbody> </table>	Kind	Value	Annotation	minLength	1		maxLength	250		pattern	([a-zA-Z0-9_-]+)@[a-zA-Z0-9_-]+(\.[a-zA-Z0-9_-]+)+	
Kind	Value	Annotation											
minLength	1												
maxLength	250												
pattern	([a-zA-Z0-9_-]+)@[a-zA-Z0-9_-]+(\.[a-zA-Z0-9_-]+)+												
source	<pre>&lt;xs:element name="email" type="t:STEmail" minOccurs="0"/&gt;</pre>												

#### element **CTMedico/granEmisor**

diagram	<p>Esta será una marca que indique si el médico en cuestión es gran emisor o no. Por defecto será No, pero también podría ser Si.</p>
namespace	http://www.suseso.cl/FUI/Types
type	<a href="#">t:CTSiNoDefNo</a>
properties	content complex

children	<a href="#">t:codigo</a> <a href="#">t:descripcion</a>
annotation	documentation Esta será una marca que indique si el médico en cuestión es gran emisor o no. Por defecto será No, pero también podría ser Si.
source	<pre>&lt;xs:element name="granEmisor" type="t:CTSiNoDefNo"&gt;   &lt;xs:annotation&gt;     &lt;xs:documentation&gt;Esta será una marca que indique si el médico en cuestión es gran emisor o no. Por defecto será No, pero también podría ser Si.&lt;/xs:documentation&gt;   &lt;/xs:annotation&gt; &lt;/xs:element&gt;</pre>

### complexType **CTMetadatum**

diagram	<p>Contiene una metadata que irá junto con un documento a ser subido a WCC.</p>
namespace	<a href="http://www.suseso.cl/FUI/Types">http://www.suseso.cl/FUI/Types</a>
children	<a href="#">t:tipoMetadatum</a> <a href="#">t:valor</a>
used by	element <a href="#">ListOfMetadatas/metadatum</a>
annotation	documentation Contiene una metadata que irá junto con un documento a ser subido a WCC.
source	<pre>&lt;xs:complexType name="CTMetadatum"&gt;   &lt;xs:annotation&gt;     &lt;xs:documentation&gt;       Contiene una metadata que irá junto con un documento a ser subido a WCC.     &lt;/xs:documentation&gt;   &lt;/xs:annotation&gt;   &lt;xs:sequence&gt;     &lt;xs:element name="tipoMetadatum" type="t:CTTipoMetadatum"/&gt;     &lt;xs:element name="valor" type="t:STTexto"/&gt;   &lt;/xs:sequence&gt; &lt;/xs:complexType&gt;</pre>

element **CTMetadatum/tipoMetadatum**

diagram	
namespace	http://www.suseso.cl/FUI/Types
type	<a href="#">t:CTTipoMetadatum</a>
properties	content complex
children	<a href="#">t:codigo</a> <a href="#">t:descripcion</a>
source	<code>&lt;xs:element name="tipoMetadatum" type="t:CTTipoMetadatum"/&gt;</code>

element **CTMetadatum/valor**

diagram										
namespace	http://www.suseso.cl/FUI/Types									
type	<a href="#">t:STTexto</a>									
properties	content simple									
facets	<table border="0"> <tr> <td>Kind</td> <td>Value</td> <td>Annotation</td> </tr> <tr> <td>minLength</td> <td>1</td> <td></td> </tr> <tr> <td>whiteSpace</td> <td>collapse</td> <td></td> </tr> </table>	Kind	Value	Annotation	minLength	1		whiteSpace	collapse	
Kind	Value	Annotation								
minLength	1									
whiteSpace	collapse									
source	<code>&lt;xs:element name="valor" type="t:STTexto"/&gt;</code>									

complexType **CTMotivoAgilizacion**

diagram	
namespace	http://www.suseso.cl/FUI/Types
children	<a href="#">t:codigo</a> <a href="#">t:descripcion</a>
used by	element <a href="#">ZonaA/agilizado</a>
annotation	documentation Corresponde a Motivo Agilización incluyendo código y descripción.

source	<pre> &lt;xs:complexType name="CTMotivoAgilizacion"&gt;   &lt;xs:annotation&gt;     &lt;xs:documentation&gt;Corresponde a Motivo Agilización incluyendo código y descripción.&lt;/xs:documentation&gt;   &lt;/xs:annotation&gt;   &lt;xs:sequence&gt;     &lt;xs:element name="codigo" type="t:STMotivoAgilizacion"&gt;       &lt;xs:annotation&gt;         &lt;xs:documentation&gt;Es el tipo de motivo por el cual se está realizando la agilización.&lt;/xs:documentation&gt;       &lt;/xs:annotation&gt;     &lt;/xs:element&gt;     &lt;xs:element name="descripcion" type="xs:string"/&gt;   &lt;/xs:sequence&gt; &lt;/xs:complexType&gt; </pre>
--------	---

#### element **CTMotivoAgilizacion/codigo**

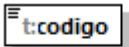
diagram	 <p>Es el tipo de motivo por el cual se está realizando la agilización.</p>									
namespace	http://www.suseso.cl/FUI/Types									
type	<a href="#">t:STMotivoAgilizacion</a>									
properties	content simple									
facets	<table border="1"> <thead> <tr> <th>Kind</th> <th>Value</th> <th>Annotation</th> </tr> </thead> <tbody> <tr> <td>enumeration</td> <td>1</td> <td>documentation Sin Agilización</td> </tr> <tr> <td>enumeration</td> <td>2</td> <td>documentation Todos</td> </tr> </tbody> </table>	Kind	Value	Annotation	enumeration	1	documentation Sin Agilización	enumeration	2	documentation Todos
Kind	Value	Annotation								
enumeration	1	documentation Sin Agilización								
enumeration	2	documentation Todos								
annotation	documentation Es el tipo de motivo por el cual se está realizando la agilización.									
source	<pre> &lt;xs:element name="codigo" type="t:STMotivoAgilizacion"&gt;   &lt;xs:annotation&gt;     &lt;xs:documentation&gt;Es el tipo de motivo por el cual se está realizando la agilización.&lt;/xs:documentation&gt;   &lt;/xs:annotation&gt; &lt;/xs:element&gt; </pre>									

#### element **CTMotivoAgilizacion/descripcion**

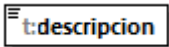
diagram	
namespace	http://www.suseso.cl/FUI/Types
type	<b>xs:string</b>
properties	content simple

source	<code>&lt;xs:element name="descripcion" type="xs:string"/&gt;</code>
--------	--

### complexType CTNaturaleza

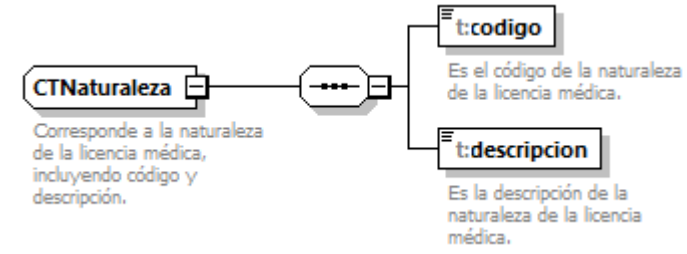
diagram	
namespace	http://www.suseso.cl/FUI/Types
children	<a href="#">t:codigo</a> <a href="#">t:descripcion</a>
used by	elements <a href="#">CTLicenciaMedica/naturaleza</a> <a href="#">CTLicenciasMedicasAdjuntas/naturaleza</a>
annotation	documentation Corresponde a la naturaleza de la licencia médica, incluyendo código y descripción.
source	<pre> &lt;xs:complexType name="CTNaturaleza"&gt;   &lt;xs:annotation&gt;     &lt;xs:documentation&gt;Corresponde a la naturaleza de la licencia médica, incluyendo código y descripción.&lt;/xs:documentation&gt;   &lt;/xs:annotation&gt;   &lt;xs:sequence&gt;     &lt;xs:element name="codigo" type="t:STNaturaleza"&gt;       &lt;xs:annotation&gt;         &lt;xs:documentation&gt;Es el código de la naturaleza de la licencia médica.&lt;/xs:documentation&gt;       &lt;/xs:annotation&gt;     &lt;/xs:element&gt;     &lt;xs:element name="descripcion" type="t:STTexto"&gt;       &lt;xs:annotation&gt;         &lt;xs:documentation&gt;Es la descripción de la naturaleza de la licencia médica.&lt;/xs:documentation&gt;       &lt;/xs:annotation&gt;     &lt;/xs:element&gt;   &lt;/xs:sequence&gt; &lt;/xs:complexType&gt; </pre>

### element CTNaturaleza/codigo

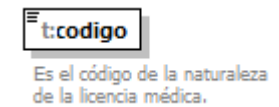
diagram	
namespace	http://www.suseso.cl/FUI/Types
type	<a href="#">t:STNaturaleza</a>
properties	content simple

facets	Kind	Value	Annotation
	enumeration	1	documentation Papelería
	enumeration	2	documentation Electrónico
annotation	documentation	Es el código de la naturaleza de la licencia médica.	
source	<pre>&lt;xs:element name="codigo" type="t:STNaturaleza"&gt;   &lt;xs:annotation&gt;     &lt;xs:documentation&gt;Es el código de la naturaleza de la licencia médica.&lt;/xs:documentation&gt;   &lt;/xs:annotation&gt; &lt;/xs:element&gt;</pre>		

### element CTNaturaleza/descripcion

diagram	
namespace	http://www.suseso.cl/FUI/Types
type	<a href="#">t:STTexto</a>
properties	content simple
facets	Kind Value Annotation minLength 1 whiteSpace collapse
annotation	documentation Es la descripción de la naturaleza de la licencia médica.
source	<pre>&lt;xs:element name="descripcion" type="t:STTexto"&gt;   &lt;xs:annotation&gt;     &lt;xs:documentation&gt;Es la descripción de la naturaleza de la licencia médica.&lt;/xs:documentation&gt;   &lt;/xs:annotation&gt; &lt;/xs:element&gt;</pre>

### complexType CTNivelEducativo

diagram	
namespace	http://www.suseso.cl/FUI/Types
children	<a href="#">t:codigo</a> <a href="#">t:descripcion</a>

used by	element <a href="#">CTAfectado/nivelEducatcional</a>
annotation	documentation Corresponde al nivel educacional incluyendo código y descripción.
source	<pre> &lt;xs:complexType name="CTNivelEducatcional"&gt;   &lt;xs:annotation&gt;     &lt;xs:documentation&gt;Corresponde al nivel educacional incluyendo código y descripción.&lt;/xs:documentation&gt;   &lt;/xs:annotation&gt;   &lt;xs:sequence&gt;     &lt;xs:element name="codigo" type="t:STNivelEducatcional"&gt;       &lt;xs:annotation&gt;         &lt;xs:documentation&gt;Es el código del nivel educacional.&lt;/xs:documentation&gt;       &lt;/xs:annotation&gt;     &lt;/xs:element&gt;     &lt;xs:element name="descripcion" type="t:STTexto"&gt;       &lt;xs:annotation&gt;         &lt;xs:documentation&gt;Es la descripción del nivel educacional.&lt;/xs:documentation&gt;       &lt;/xs:annotation&gt;     &lt;/xs:element&gt;   &lt;/xs:sequence&gt; &lt;/xs:complexType&gt; </pre>

element **CTNivelEducatcional/codigo**

diagram																															
namespace	http://www.suseso.cl/FUI/Types																														
type	<a href="#">t:STNivelEducatcional</a>																														
properties	content simple																														
facets	<table border="1"> <thead> <tr> <th>Kind</th> <th>Value</th> <th>Annotation</th> </tr> </thead> <tbody> <tr> <td>enumeration</td> <td>1</td> <td>documentation Ninguno</td> </tr> <tr> <td>enumeration</td> <td>2</td> <td>documentation Básica Incompleta</td> </tr> <tr> <td>enumeration</td> <td>3</td> <td>documentation Básica Completa</td> </tr> <tr> <td>enumeration</td> <td>4</td> <td>documentation Media Incompleta</td> </tr> <tr> <td>enumeration</td> <td>5</td> <td>documentation Media Completa</td> </tr> <tr> <td>enumeration</td> <td>6</td> <td>documentation Técnica Incompleta</td> </tr> <tr> <td>enumeration</td> <td>7</td> <td>documentation Técnica Completa</td> </tr> <tr> <td>enumeration</td> <td>8</td> <td>documentation Universitaria Incompleta</td> </tr> <tr> <td>enumeration</td> <td>9</td> <td>documentation Universitaria Completa</td> </tr> </tbody> </table>	Kind	Value	Annotation	enumeration	1	documentation Ninguno	enumeration	2	documentation Básica Incompleta	enumeration	3	documentation Básica Completa	enumeration	4	documentation Media Incompleta	enumeration	5	documentation Media Completa	enumeration	6	documentation Técnica Incompleta	enumeration	7	documentation Técnica Completa	enumeration	8	documentation Universitaria Incompleta	enumeration	9	documentation Universitaria Completa
Kind	Value	Annotation																													
enumeration	1	documentation Ninguno																													
enumeration	2	documentation Básica Incompleta																													
enumeration	3	documentation Básica Completa																													
enumeration	4	documentation Media Incompleta																													
enumeration	5	documentation Media Completa																													
enumeration	6	documentation Técnica Incompleta																													
enumeration	7	documentation Técnica Completa																													
enumeration	8	documentation Universitaria Incompleta																													
enumeration	9	documentation Universitaria Completa																													



annotation	documentation Es el código del nivel educacional.
source	<pre>&lt;xs:element name="codigo" type="t:STNivelEduccional"&gt;   &lt;xs:annotation&gt;     &lt;xs:documentation&gt;Es el código del nivel educacional.&lt;/xs:documentation&gt;   &lt;/xs:annotation&gt; &lt;/xs:element&gt;</pre>

### element **CTNivelEduccional/descripcion**

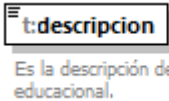
diagram	
namespace	http://www.suseso.cl/FUI/Types
type	<a href="#">t:STTexto</a>
properties	content simple
facets	Kind Value Annotation minLength 1 whiteSpace collapse
annotation	documentation Es la descripción del nivel educacional.
source	<pre>&lt;xs:element name="descripcion" type="t:STTexto"&gt;   &lt;xs:annotation&gt;     &lt;xs:documentation&gt;Es la descripción del nivel educacional.&lt;/xs:documentation&gt;   &lt;/xs:annotation&gt; &lt;/xs:element&gt;</pre>

### complexType **CTOficina**

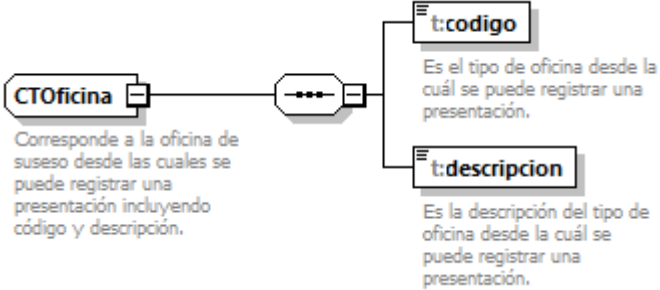
diagram	
namespace	http://www.suseso.cl/FUI/Types
children	<a href="#">t:codigo</a> <a href="#">t:descripcion</a>
used by	elements <a href="#">ZonaA/oficina</a> <a href="#">CTTransparencia/oficina</a>
annotation	documentation Corresponde a la oficina de suseso desde las cuales se puede registrar una presentación incluyendo código

	y descripción.
source	<pre> &lt;xs:complexType name="CTOficina"&gt;   &lt;xs:annotation&gt;     &lt;xs:documentation&gt;Corresponde a la oficina de suseso desde las     cuales se puede registrar una presentación incluyendo código y     descripción.&lt;/xs:documentation&gt;   &lt;/xs:annotation&gt;   &lt;xs:sequence&gt;     &lt;xs:element name="codigo" type="t:STOficina"&gt;       &lt;xs:annotation&gt;         &lt;xs:documentation&gt;Es el tipo de oficina desde la cuál se puede         registrar una presentación.&lt;/xs:documentation&gt;       &lt;/xs:annotation&gt;     &lt;/xs:element&gt;     &lt;xs:element name="descripcion" type="t:STTexto"&gt;       &lt;xs:annotation&gt;         &lt;xs:documentation&gt;Es la descripción del tipo de oficina desde         la cuál se puede registrar una presentación.&lt;/xs:documentation&gt;       &lt;/xs:annotation&gt;     &lt;/xs:element&gt;   &lt;/xs:sequence&gt; &lt;/xs:complexType&gt; </pre>

#### element **CTOficina/codigo**

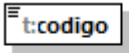
diagram	 <p>Es el tipo de oficina desde la cuál se puede registrar una presentación.</p>																																	
namespace	http://www.suseso.cl/FUI/Types																																	
type	<a href="#">t:STOficina</a>																																	
properties	content simple																																	
facets	<table border="1"> <thead> <tr> <th>Kind</th> <th>Value</th> <th>Annotation</th> </tr> </thead> <tbody> <tr> <td>enumeration</td> <td>OFIOT</td> <td>documentation Otra</td> </tr> <tr> <td>enumeration</td> <td>OFIRM</td> <td>documentation Huérfanos</td> </tr> <tr> <td>enumeration</td> <td>OFI01</td> <td>documentation Iquique</td> </tr> <tr> <td>enumeration</td> <td>OFI02</td> <td>documentation Antofagasta</td> </tr> <tr> <td>enumeration</td> <td>OFI03</td> <td>documentation Atacama</td> </tr> <tr> <td>enumeration</td> <td>OFI04</td> <td>documentation La Serena</td> </tr> <tr> <td>enumeration</td> <td>OFI05</td> <td>documentation Valparaíso</td> </tr> <tr> <td>enumeration</td> <td>OFI06</td> <td>documentation Rancagua</td> </tr> <tr> <td>enumeration</td> <td>OFI07</td> <td>documentation Maule</td> </tr> <tr> <td>enumeration</td> <td>OFI08</td> <td>documentation</td> </tr> </tbody> </table>	Kind	Value	Annotation	enumeration	OFIOT	documentation Otra	enumeration	OFIRM	documentation Huérfanos	enumeration	OFI01	documentation Iquique	enumeration	OFI02	documentation Antofagasta	enumeration	OFI03	documentation Atacama	enumeration	OFI04	documentation La Serena	enumeration	OFI05	documentation Valparaíso	enumeration	OFI06	documentation Rancagua	enumeration	OFI07	documentation Maule	enumeration	OFI08	documentation
Kind	Value	Annotation																																
enumeration	OFIOT	documentation Otra																																
enumeration	OFIRM	documentation Huérfanos																																
enumeration	OFI01	documentation Iquique																																
enumeration	OFI02	documentation Antofagasta																																
enumeration	OFI03	documentation Atacama																																
enumeration	OFI04	documentation La Serena																																
enumeration	OFI05	documentation Valparaíso																																
enumeration	OFI06	documentation Rancagua																																
enumeration	OFI07	documentation Maule																																
enumeration	OFI08	documentation																																

	enumeration OFI09	Concepción documentation
	enumeration OFI10	Temuco documentation
	enumeration OFI11	Puerto Montt documentation
	enumeration OFI12	Coyhaique documentation
	enumeration OFI14	Punta Arenas documentation
	enumeration OFI15	Valdivia documentation
		Arica
annotation	documentation	Es el tipo de oficina desde la cuál se puede registrar una presentación.
source	<pre>&lt;xs:element name="codigo" type="t:STOficina"&gt;   &lt;xs:annotation&gt;     &lt;xs:documentation&gt;Es el tipo de oficina desde la cuál se puede registrar una presentación.&lt;/xs:documentation&gt;   &lt;/xs:annotation&gt; &lt;/xs:element&gt;</pre>	

#### element **CTOficina/descripcion**

diagram	 <p>Es la descripción del tipo de oficina desde la cuál se puede registrar una presentación.</p>									
namespace	http://www.suseso.cl/FUI/Types									
type	<a href="#">t:STTexto</a>									
properties	content simple									
facets	<table border="0"> <tr> <td>Kind</td> <td>Value</td> <td>Annotation</td> </tr> <tr> <td>minLength</td> <td>1</td> <td></td> </tr> <tr> <td>whiteSpace</td> <td>collapse</td> <td></td> </tr> </table>	Kind	Value	Annotation	minLength	1		whiteSpace	collapse	
Kind	Value	Annotation								
minLength	1									
whiteSpace	collapse									
annotation	documentation Es la descripción del tipo de oficina desde la cuál se puede registrar una presentación.									
source	<pre>&lt;xs:element name="descripcion" type="t:STTexto"&gt;   &lt;xs:annotation&gt;     &lt;xs:documentation&gt;Es la descripción del tipo de oficina desde la cuál se puede registrar una presentación.&lt;/xs:documentation&gt;   &lt;/xs:annotation&gt; &lt;/xs:element&gt;</pre>									

complexType **CTOtroIngreso**

<p>diagram</p>	<p>Aquí se registran los datos asociados a presentaciones de Otros Ingresos</p> <p>Cuando se esté reclamando por un instrumento los documentos irán dentro de ese tipo. En caso contrario los antecedentes irán en este objeto</p>
<p>namespace</p>	<p><a href="http://www.suseso.cl/FUI/Types">http://www.suseso.cl/FUI/Types</a></p>
<p>children</p>	<p><a href="#">t:materia</a> <a href="#">t:submateria</a> <a href="#">t:causal</a> <a href="#">t:antecedentes</a></p>
<p>used by</p>	<p>element <a href="#">ListOfOtrosIngresos/otroIngreso</a></p>
<p>annotation</p>	<p>documentation</p> <p>Aquí se registran los datos asociados a presentaciones de Otros Ingresos</p>
<p>source</p>	<pre> &lt;xs:complexType name="CTOtroIngreso"&gt;   &lt;xs:annotation&gt;     &lt;xs:documentation&gt;       Aquí se registran los datos asociados a presentaciones de Otros       Ingresos     &lt;/xs:documentation&gt;   &lt;/xs:annotation&gt;   &lt;xs:sequence&gt;     &lt;xs:element name="materia" type="t:CTMateria"/&gt;     &lt;xs:element name="submateria" type="t:CTSubmateria"/&gt;     &lt;xs:element name="causal" type="t:CTCausal"/&gt;     &lt;xs:element name="antecedentes" type="t:ListOfDocumentos"       minOccurs="0"&gt;       &lt;xs:annotation&gt;         &lt;xs:documentation&gt;Cuando se esté reclamando por un instrumento         los documentos irán dentro de ese tipo. En caso contrario los         antecedentes irán en este objeto&lt;/xs:documentation&gt;       &lt;/xs:annotation&gt;     &lt;/xs:element&gt;   &lt;/xs:sequence&gt; &lt;/xs:complexType&gt; </pre>

element **CTOtroIngreso/materia**

diagram	
namespace	http://www.suseso.cl/FUI/Types
type	<a href="#">t:CTMateria</a>
properties	content complex
children	<a href="#">t:codigo</a> <a href="#">t:descripcion</a>
source	<code>&lt;xs:element name="materia" type="t:CTMateria"/&gt;</code>

element **CTOtroIngreso/submateria**

diagram	
namespace	http://www.suseso.cl/FUI/Types
type	<a href="#">t:CTSubmateria</a>
properties	content complex
children	<a href="#">t:codigo</a> <a href="#">t:descripcion</a>
source	<code>&lt;xs:element name="submateria" type="t:CTSubmateria"/&gt;</code>

element **CTOtroIngreso/causal**

diagram	
namespace	http://www.suseso.cl/FUI/Types
type	<a href="#">t:CTCausal</a>
properties	content complex
children	<a href="#">t:codigo</a> <a href="#">t:descripcion</a>
source	<code>&lt;xs:element name="causal" type="t:CTCausal"/&gt;</code>

element **CTOtroIngreso/antecedentes**

diagram	
namespace	http://www.suseso.cl/FUI/Types
type	<a href="#">t:ListOfDocumentos</a>
properties	minOcc 0 maxOcc 1 content complex
children	<a href="#">t:documento</a>
annotation	documentation Cuando se esté reclamando por un instrumento los documentos irán dentro de ese tipo. En caso contrario los antecedentes irán en este objeto
source	<pre> &lt;xs:element name="antecedentes" type="t:ListOfDocumentos" minOccurs="0"&gt;   &lt;xs:annotation&gt;     &lt;xs:documentation&gt;Cuando se esté reclamando por un instrumento los documentos irán dentro de ese tipo. En caso contrario los antecedentes irán en este objeto&lt;/xs:documentation&gt;   &lt;/xs:annotation&gt; &lt;/xs:element&gt; </pre>

### complexType **CTOtros**

diagram	<p>Las reclamaciones de otros tipos podrán tener antecedentes, que irán en este objeto</p> <p>Los antecedentes irán en este objeto</p>
namespace	http://www.suseso.cl/FUI/Types
children	<a href="#">t:reclamado</a> <a href="#">t:antecedentes</a>
used by	element <a href="#">CTReclamacion/otros</a>
annotation	documentation Las reclamaciones de otros tipos podrán tener antecedentes, que irán en este objeto
source	<pre> &lt;xs:complexType name="CTOtros"&gt;   &lt;xs:annotation&gt;     &lt;xs:documentation&gt;Las reclamaciones de otros tipos podrán tener     antecedentes, que irán en este objeto&lt;/xs:documentation&gt;   &lt;/xs:annotation&gt;   &lt;xs:sequence&gt;     &lt;xs:element name="reclamado" type="t:CTEntidad"/&gt;     &lt;xs:element name="antecedentes" type="t:ListOfDocumentos"     minOccurs="0"&gt;       &lt;xs:annotation&gt;         &lt;xs:documentation&gt;Los antecedentes irán en este         objeto&lt;/xs:documentation&gt;       &lt;/xs:annotation&gt;     &lt;/xs:element&gt;   &lt;/xs:sequence&gt; &lt;/xs:complexType&gt; </pre>

### element **CTOtros/reclamado**

diagram	<p>t:CTEntidad</p> <p>t:codigo Es el tipo de Entidad.</p> <p>t:descripcion Es la descripción del tipo de Entidad.</p>
namespace	http://www.suseso.cl/FUI/Types
type	<a href="#">t:CTEntidad</a>
properties	content complex
children	<a href="#">t:codigo</a> <a href="#">t:descripcion</a>
source	<pre>&lt;xs:element name="reclamado" type="t:CTEntidad"/&gt;</pre>

element **CTOtros/antecedentes**

diagram	
namespace	http://www.suseso.cl/FUI/Types
type	<a href="#">t:ListOfDocumentos</a>
properties	minOcc 0 maxOcc 1 content complex
children	<a href="#">t:documento</a>
annotation	documentation Los antecedentes irán en este objeto
source	<pre>&lt;xs:element name="antecedentes" type="t:ListOfDocumentos" minOccurs="0"&gt;   &lt;xs:annotation&gt;     &lt;xs:documentation&gt;Los antecedentes irán en este objeto&lt;/xs:documentation&gt;   &lt;/xs:annotation&gt; &lt;/xs:element&gt;</pre>

complexType **CTOtrosInteresados**

diagram	
namespace	http://www.suseso.cl/FUI/Types
children	<a href="#">t:tipoPersona</a> <a href="#">t:rut</a> <a href="#">t:nombre</a>
used by	element <a href="#">ListOfOtrosInteresados/otroInteresado</a>
annotation	documentation Corresponde a un interesado en la resolución de una reclamación.
source	<pre>&lt;xs:complexType name="CTOtrosInteresados"&gt;   &lt;xs:annotation&gt;     &lt;xs:documentation&gt;Corresponde a un interesado en la resolución de una reclamación.&lt;/xs:documentation&gt;</pre>



	<pre> &lt;/xs:annotation&gt; &lt;xs:sequence&gt;   &lt;xs:element name="tipoPersona" type="t:CTTipoPersona"&gt;     &lt;xs:annotation&gt;       &lt;xs:documentation&gt;Es el tipo de persona a la cuál corresponde el otro interesado.&lt;/xs:documentation&gt;     &lt;/xs:annotation&gt;   &lt;/xs:element&gt;   &lt;xs:element name="rut" type="t:STRut"&gt;     &lt;xs:annotation&gt;       &lt;xs:documentation&gt;Es el rut del interesado en una reclamación&lt;/xs:documentation&gt;     &lt;/xs:annotation&gt;   &lt;/xs:element&gt;   &lt;xs:element name="nombre"&gt;     &lt;xs:annotation&gt;       &lt;xs:documentation&gt;Nombre o razón social de la persona que está interesada en una reclamación.&lt;/xs:documentation&gt;     &lt;/xs:annotation&gt;     &lt;xs:simpleType&gt;       &lt;xs:restriction base="t:STTexto"&gt;         &lt;xs:minLength value="1"/&gt;         &lt;xs:maxLength value="250"/&gt;       &lt;/xs:restriction&gt;     &lt;/xs:simpleType&gt;   &lt;/xs:element&gt; &lt;/xs:sequence&gt; &lt;/xs:complexType&gt; </pre>
--	--

element **CTOtrosInteresados/tipoPersona**

diagram	
namespace	http://www.suseso.cl/FUI/Types
type	<a href="#">t:CTTipoPersona</a>
properties	content complex
children	<a href="#">t:codigo</a> <a href="#">t:descripcion</a>
annotation	documentation Es el tipo de persona a la cuál corresponde el otro interesado.
source	<pre> &lt;xs:element name="tipoPersona" type="t:CTTipoPersona"&gt;   &lt;xs:annotation&gt;     &lt;xs:documentation&gt;Es el tipo de persona a la cuál corresponde el </pre>

	<pre> otro interesado.&lt;/xs:documentation&gt; &lt;/xs:annotation&gt; &lt;/xs:element&gt; </pre>
--	---

element **CTOtrosInteresados/rut**

diagram	 <p>Es el rut del interesado en una reclamación</p>						
namespace	http://www.suseso.cl/FUI/Types						
type	<a href="#">t:STRut</a>						
properties	content simple						
facets	<table border="1"> <thead> <tr> <th>Kind</th> <th>Value</th> <th>Annotation</th> </tr> </thead> <tbody> <tr> <td>pattern</td> <td>[0-9]{1,9}-([0-9] K)</td> <td></td> </tr> </tbody> </table>	Kind	Value	Annotation	pattern	[0-9]{1,9}-([0-9] K)	
Kind	Value	Annotation					
pattern	[0-9]{1,9}-([0-9] K)						
annotation	documentation Es el rut del interesado en una reclamación						
source	<pre> &lt;xs:element name="rut" type="t:STRut"&gt;   &lt;xs:annotation&gt;     &lt;xs:documentation&gt;Es el rut del interesado en una reclamación&lt;/xs:documentation&gt;   &lt;/xs:annotation&gt; &lt;/xs:element&gt; </pre>						

element **CTOtrosInteresados/nombre**

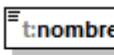
diagram	 <p>Nombre o razón social de la persona que está interesada en una reclamación.</p>												
namespace	http://www.suseso.cl/FUI/Types												
type	restriction of <a href="#">t:STTexto</a>												
properties	content simple												
facets	<table border="1"> <thead> <tr> <th>Kind</th> <th>Value</th> <th>Annotation</th> </tr> </thead> <tbody> <tr> <td>minLength</td> <td>1</td> <td></td> </tr> <tr> <td>maxLength</td> <td>250</td> <td></td> </tr> <tr> <td>whiteSpace</td> <td>collapse</td> <td></td> </tr> </tbody> </table>	Kind	Value	Annotation	minLength	1		maxLength	250		whiteSpace	collapse	
Kind	Value	Annotation											
minLength	1												
maxLength	250												
whiteSpace	collapse												
annotation	documentation Nombre o razón social de la persona que está interesada en una reclamación.												
source	<pre> &lt;xs:element name="nombre"&gt;   &lt;xs:annotation&gt;     &lt;xs:documentation&gt;Nombre o razón social de la persona que está interesada en una reclamación.&lt;/xs:documentation&gt;   &lt;/xs:annotation&gt;   &lt;xs:simpleType&gt;     &lt;xs:restriction base="t:STTexto"&gt; </pre>												

	<pre> &lt;xs:minLength value="1"/&gt; &lt;xs:maxLength value="250"/&gt; &lt;/xs:restriction&gt; &lt;/xs:simpleType&gt; &lt;/xs:element&gt; </pre>
--	---

### complexType **CTPaisNacionalidad**

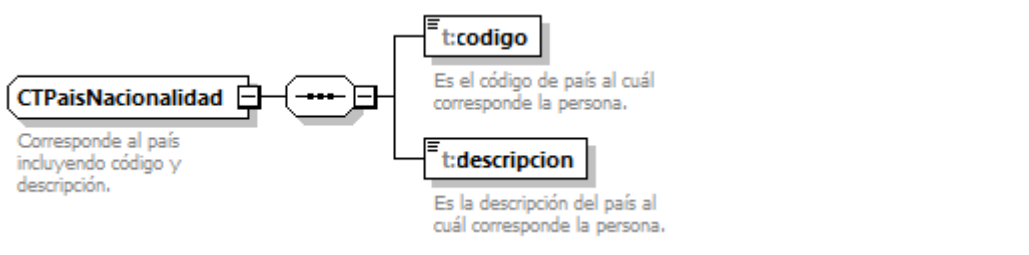
diagram	
namespace	http://www.suseso.cl/FUI/Types
children	<a href="#">t:codigo</a> <a href="#">t:descripcion</a>
used by	element <a href="#">CTPersonaNatural/nacionalidad</a>
annotation	documentation Corresponde al país incluyendo código y descripción.
source	<pre> &lt;xs:complexType name="CTPaisNacionalidad"&gt;   &lt;xs:annotation&gt;     &lt;xs:documentation&gt;Corresponde al país incluyendo código y descripción.&lt;/xs:documentation&gt;   &lt;/xs:annotation&gt;   &lt;xs:sequence&gt;     &lt;xs:element name="codigo" type="t:STPaisNacionalidad"&gt;       &lt;xs:annotation&gt;         &lt;xs:documentation&gt;Es el código de país al cuál corresponde la persona.&lt;/xs:documentation&gt;       &lt;/xs:annotation&gt;     &lt;/xs:element&gt;     &lt;xs:element name="descripcion" type="t:STTexto"&gt;       &lt;xs:annotation&gt;         &lt;xs:documentation&gt;Es la descripción del país al cuál corresponde la persona.&lt;/xs:documentation&gt;       &lt;/xs:annotation&gt;     &lt;/xs:element&gt;   &lt;/xs:sequence&gt; &lt;/xs:complexType&gt; </pre>

### element **CTPaisNacionalidad/codigo**

diagram	
namespace	http://www.suseso.cl/FUI/Types

type	<a href="#">:STPaisNacionalidad</a>		
properties	content	simple	
facets	Kind	Value	Annotation
	enumeration	004	documentation Afganistán
	enumeration	248	documentation Åland
	enumeration	008	documentation Albania
	enumeration	276	documentation Alemania
	enumeration	020	documentation Andorra
	enumeration	024	documentation Angola
	enumeration	660	documentation Anguila
	enumeration	010	documentation Antártida
	enumeration	028	documentation Antigua y Barbuda
	enumeration	530	documentation Antillas Neerlandesas
	enumeration	682	documentation Arabia Saudita
	enumeration	012	documentation Argelia
	enumeration	032	documentation Argentina
	enumeration	051	documentation Armenia
	enumeration	533	documentation Aruba
	enumeration	036	documentation Australia
	enumeration	040	documentation Austria
	enumeration	031	documentation Azerbaiyán
	enumeration	044	documentation Bahamas
	enumeration	048	documentation Bahréin
	enumeration	050	documentation Bangladesh
	enumeration	052	documentation Barbados
	enumeration	112	documentation Bielorrusia
	enumeration	056	documentation Belgium Bélgica
	enumeration	084	documentation Belice
	enumeration	204	documentation Benín
	enumeration	060	documentation Bermudas
	enumeration	064	documentation

		Bután
enumeration	068	documentation
		Bolivia
enumeration	070	documentation
		Bosnia y Herzegovina
enumeration	072	documentation
		Botsuana
enumeration	074	documentation
		Isla Bouvet
enumeration	076	documentation
		Brasil
enumeration	096	documentation
		Brunéi
enumeration	100	documentation
		Bulgaria
enumeration	854	documentation
		Burkina Faso
enumeration	108	documentation
		Burundi
enumeration	132	documentation
		Cabo Verde
enumeration	136	documentation
		Islas Caimán
enumeration	116	documentation
		Camboya
enumeration	120	documentation
		Camerún
enumeration	124	documentation
		Canadá
enumeration	140	documentation
		República Centroafricana
enumeration	148	documentation
		Chad
enumeration	203	documentation
		República Checa
enumeration	152	documentation
		Chile
enumeration	156	documentation
		China
enumeration	196	documentation
		Chipre
enumeration	166	documentation
		Islas Cocos
enumeration	170	documentation
		Colombia
enumeration	174	documentation
		Comoras
enumeration	178	documentation
		República del Congo
enumeration	180	documentation
		República Democrática del Con
enumeration	184	documentation
		Islas Cook
enumeration	408	documentation
		Corea del Norte
enumeration	410	documentation
		Corea del Sur
enumeration	384	documentation
		Costa de Marfil
enumeration	188	documentation

	enumeration	191	Costa Rica documentation
	enumeration	192	Croacia documentation
	enumeration	208	Cuba documentation
	enumeration	212	Dinamarca documentation
	enumeration	214	Dominica documentation
	enumeration	218	República Dominicana documentation
	enumeration	818	Ecuador documentation
	enumeration	222	Egipto documentation
	enumeration	784	El Salvador documentation
	enumeration	232	Emiratos Árabes Unidos documentation
	enumeration	703	Eritrea documentation
	enumeration	705	Eslovaquia documentation
	enumeration	724	Eslovenia documentation
	enumeration	840	España documentation
	enumeration	581	Estados Unidos documentation
	enumeration	233	Islas ultramarinas de Estados documentation
	enumeration	231	Estonia documentation
	enumeration	234	Etiopía documentation
	enumeration	608	Islas Feroe documentation
	enumeration	246	Filipinas documentation
	enumeration	242	Finlandia documentation
	enumeration	250	Fiyi documentation
	enumeration	266	Francia documentation
	enumeration	270	Gabón documentation
	enumeration	268	Gambia documentation
	enumeration	239	Georgia documentation
	enumeration	288	Islas Georgias del Sur y Sand documentation
	enumeration	292	Ghana documentation
	enumeration	308	Gibraltar documentation
	enumeration	300	Granada documentation

		Grecia
enumeration	304	documentation
		Groenlandia
enumeration	312	documentation
		Guadalupe
enumeration	316	documentation
		Guam
enumeration	320	documentation
		Guatemala
enumeration	254	documentation
		Guayana Francesa
enumeration	831	documentation
		Guernsey
enumeration	324	documentation
		Guinea
enumeration	226	documentation
		Guinea Ecuatorial
enumeration	624	documentation
		Guinea-Bissau
enumeration	328	documentation
		Guyana
enumeration	332	documentation
		Haití
enumeration	334	documentation
		Islas Heard y McDonald
enumeration	340	documentation
		Honduras
enumeration	344	documentation
		Hong Kong
enumeration	348	documentation
		Hungría
enumeration	356	documentation
		India
enumeration	360	documentation
		Indonesia
enumeration	364	documentation
		Irán
enumeration	368	documentation
		Iraq
enumeration	372	documentation
		Irlanda
enumeration	352	documentation
		Islandia
enumeration	376	documentation
		Israel
enumeration	380	documentation
		Italia
enumeration	388	documentation
		Jamaica
enumeration	392	documentation
		Japón
enumeration	832	documentation
		Jersey
enumeration	400	documentation
		Jordania
enumeration	398	documentation
		Kazajistán
enumeration	404	documentation
		Kenia
enumeration	417	documentation

	enumeration	296	Kirguistán documentation
	enumeration	414	Kiribati documentation
	enumeration	418	Kuwait documentation
	enumeration	426	Laos documentation
	enumeration	428	Lesoto documentation
	enumeration	422	Letonia documentation
	enumeration	430	Líbano documentation
	enumeration	434	Liberia documentation
	enumeration	438	Libia documentation
	enumeration	440	Liechtenstein documentation
	enumeration	442	Lituania documentation
	enumeration	446	Luxemburgo documentation
	enumeration	807	Macao documentation
	enumeration	450	ARY Macedonia documentation
	enumeration	458	Madagascar documentation
	enumeration	454	Malasia documentation
	enumeration	462	Malawi documentation
	enumeration	466	Maldivas documentation
	enumeration	470	Malí documentation
	enumeration	238	Malta documentation
	enumeration	833	Islas Malvinas documentation
	enumeration	580	Isla de Man documentation
	enumeration	504	Islas Marianas del Norte documentation
	enumeration	584	Marruecos documentation
	enumeration	474	Islas Marshall documentation
	enumeration	480	Martinica documentation
	enumeration	478	Mauricio documentation
	enumeration	175	Mauritania documentation
	enumeration	484	Mayotte documentation
	enumeration	583	México documentation



			Micronesia
enumeration	498	documentation	Moldavia
enumeration	492	documentation	Mónaco
enumeration	496	documentation	Mongolia
enumeration	499	documentation	Montenegro
enumeration	500	documentation	Montserrat
enumeration	508	documentation	Mozambique
enumeration	104	documentation	Myanmar
enumeration	516	documentation	Namibia
enumeration	520	documentation	Nauru
enumeration	162	documentation	Isla de Navidad
enumeration	524	documentation	Nepal
enumeration	558	documentation	Nicaragua
enumeration	562	documentation	Niger Níger
enumeration	566	documentation	Nigeria
enumeration	570	documentation	Niue
enumeration	574	documentation	Norfolk
enumeration	578	documentation	Noruega
enumeration	540	documentation	Nueva Caledonia
enumeration	554	documentation	Nueva Zelanda
enumeration	512	documentation	Omán
enumeration	528	documentation	Países Bajos
enumeration	586	documentation	Pakistán
enumeration	585	documentation	Palaos
enumeration	275	documentation	Palestina (ANP)
enumeration	591	documentation	Panamá
enumeration	598	documentation	Papúa Nueva Guinea
enumeration	600	documentation	Paraguay
enumeration	604	documentation	Perú
enumeration	612	documentation	Islas Pitcairn
enumeration	258	documentation	

	enumeration	616	Polinesia Francesa documentation
	enumeration	620	Polonia documentation
	enumeration	630	Portugal documentation
	enumeration	634	Puerto Rico documentation
	enumeration	826	Qatar documentation
	enumeration	638	Reino Unido documentation
	enumeration	646	Reunión documentation
	enumeration	642	Ruanda documentation
	enumeration	643	Rumania documentation
	enumeration	732	Rusia documentation
	enumeration	090	Sahara Occidental documentation
	enumeration	882	Islas Salomón documentation
	enumeration	016	Samoa documentation
	enumeration	659	Samoa Americana documentation
	enumeration	674	San Cristóbal y Nieves documentation
	enumeration	666	San Marino documentation
	enumeration	670	San Pedro y Miquelón documentation
	enumeration	654	San Vicente y las Granadinas documentation
	enumeration	662	Santa Helena documentation
	enumeration	678	Santa Lucía documentation
	enumeration	686	Santo Tomé y Príncipe documentation
	enumeration	688	Senegal documentation
	enumeration	690	Serbia documentation
	enumeration	694	Seychelles documentation
	enumeration	702	Sierra Leona documentation
	enumeration	760	Singapur documentation
	enumeration	706	Siria documentation
	enumeration	144	Somalia documentation
	enumeration	748	Sri Lanka documentation
	enumeration	710	Suazilandia documentation

			Sudáfrica
enumeration	736	documentation	Sudán
enumeration	752	documentation	Suecia
enumeration	756	documentation	Switzerland Suiza
enumeration	740	documentation	Surinam
enumeration	744	documentation	Svalbard y Jan Mayen
enumeration	764	documentation	Tailandia
enumeration	158	documentation	Taiwán
enumeration	834	documentation	Tanzania
enumeration	762	documentation	Tayikistán
enumeration	086	documentation	Territorio Británico del Océano Índico
enumeration	260	documentation	Territorios Australes Frances
enumeration	626	documentation	Timor Oriental
enumeration	768	documentation	Togo
enumeration	772	documentation	Tokelau
enumeration	776	documentation	Tonga
enumeration	780	documentation	Trinidad y Tobago
enumeration	788	documentation	Túnez
enumeration	796	documentation	Islas Turcas y Caicos
enumeration	795	documentation	Turkmenistán
enumeration	792	documentation	Turquía
enumeration	798	documentation	Tuvalu
enumeration	804	documentation	Ucrania
enumeration	800	documentation	Uganda
enumeration	858	documentation	Uruguay
enumeration	860	documentation	Uzbekistán
enumeration	548	documentation	Vanuatu
enumeration	336	documentation	the Vatican City Ciudad del Vaticano
enumeration	862	documentation	Venezuela
enumeration	704	documentation	Vietnam
enumeration	092	documentation	

	enumeration 850	Islas Vírgenes Británicas documentation
	enumeration 876	Islas Vírgenes Estadounidense documentation
	enumeration 887	Wallis y Futuna documentation
	enumeration 262	Yemen documentation
	enumeration 894	Yibuti documentation
	enumeration 716	Zambia documentation Zimbabue
annotation		documentation Es el código de país al cuál corresponde la persona.
source		<pre>&lt;xs:element name="codigo" type="t:STPaisNacionalidad"&gt;   &lt;xs:annotation&gt;     &lt;xs:documentation&gt;Es el código de país al cuál corresponde la persona.&lt;/xs:documentation&gt;   &lt;/xs:annotation&gt; &lt;/xs:element&gt;</pre>

#### element **CTPaisNacionalidad/descripcion**

diagram	 <p>Es la descripción del país al cuál corresponde la persona.</p>									
namespace	http://www.suseso.cl/FUI/Types									
type	<a href="#">t:STTexto</a>									
properties	content simple									
facets	<table border="1"> <thead> <tr> <th>Kind</th> <th>Value</th> <th>Annotation</th> </tr> </thead> <tbody> <tr> <td>minLength</td> <td>1</td> <td></td> </tr> <tr> <td>whiteSpace</td> <td>collapse</td> <td></td> </tr> </tbody> </table>	Kind	Value	Annotation	minLength	1		whiteSpace	collapse	
Kind	Value	Annotation								
minLength	1									
whiteSpace	collapse									
annotation	documentation Es la descripción del país al cuál corresponde la persona.									
source	<pre>&lt;xs:element name="descripcion" type="t:STTexto"&gt;   &lt;xs:annotation&gt;     &lt;xs:documentation&gt;Es la descripción del país al cuál corresponde la persona.&lt;/xs:documentation&gt;   &lt;/xs:annotation&gt; &lt;/xs:element&gt;</pre>									

complexType **CTPatologia**

diagram	
namespace	http://www.suseso.cl/FUI/Types
children	<a href="#">t:codigo</a> <a href="#">t:descripcion</a>
used by	elements <a href="#">CTLicenciaMedica/patologia</a> <a href="#">CTSeguroLaboral/patologia</a>
annotation	documentation Indica la patología de una licencia médica
source	<pre> &lt;xs:complexType name="CTPatologia"&gt;   &lt;xs:annotation&gt;     &lt;xs:documentation&gt;Indica la patología de una licencia médica&lt;/xs:documentation&gt;   &lt;/xs:annotation&gt;   &lt;xs:sequence&gt;     &lt;xs:element name="codigo" type="t:STPatologia"&gt;       &lt;xs:annotation&gt;         &lt;xs:documentation&gt;Es el código a la cuál corresponde la patología.&lt;/xs:documentation&gt;       &lt;/xs:annotation&gt;     &lt;/xs:element&gt;     &lt;xs:element name="descripcion" type="t:STTexto"&gt;       &lt;xs:annotation&gt;         &lt;xs:documentation&gt;Es la descripción a la cuál corresponde la patología.&lt;/xs:documentation&gt;       &lt;/xs:annotation&gt;     &lt;/xs:element&gt;   &lt;/xs:sequence&gt; &lt;/xs:complexType&gt; </pre>

element **CTPatologia/codigo**

diagram										
namespace	http://www.suseso.cl/FUI/Types									
type	<a href="#">t:STPatologia</a>									
properties	content simple									
facets	<table border="1"> <thead> <tr> <th>Kind</th> <th>Value</th> <th>Annotation</th> </tr> </thead> <tbody> <tr> <td>enumeration</td> <td>1</td> <td>documentation Osteomuscular</td> </tr> <tr> <td>enumeration</td> <td>2</td> <td>documentation Psiquiátrica</td> </tr> </tbody> </table>	Kind	Value	Annotation	enumeration	1	documentation Osteomuscular	enumeration	2	documentation Psiquiátrica
Kind	Value	Annotation								
enumeration	1	documentation Osteomuscular								
enumeration	2	documentation Psiquiátrica								

	enumeration 3 documentation Respiratoria
	enumeration 4 documentation Enfermedad grave hijo menor de 1 año
	enumeration 5 documentation Patología del Embarazo y Maternidad
	enumeration 6 documentation Medicina Interna
	enumeration 7 documentation Digestiva
annotation	documentation Es el código a la cuál corresponde la patología.
source	<pre>&lt;xs:element name="codigo" type="t:STPatologia"&gt;   &lt;xs:annotation&gt;     &lt;xs:documentation&gt;Es el código a la cuál corresponde la patología.&lt;/xs:documentation&gt;   &lt;/xs:annotation&gt; &lt;/xs:element&gt;</pre>

#### element **CTPatologia/descripcion**

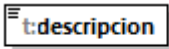
diagram	 Es la descripción a la cuál corresponde la patología.
namespace	http://www.suseso.cl/FUI/Types
type	<a href="#">t:STTexto</a>
properties	content simple
facets	Kind Value Annotation minLength 1 whiteSpace collapse
annotation	documentation Es la descripción a la cuál corresponde la patología.
source	<pre>&lt;xs:element name="descripcion" type="t:STTexto"&gt;   &lt;xs:annotation&gt;     &lt;xs:documentation&gt;Es la descripción a la cuál corresponde la patología.&lt;/xs:documentation&gt;   &lt;/xs:annotation&gt; &lt;/xs:element&gt;</pre>

#### complexType **CTPersonaDemandada**

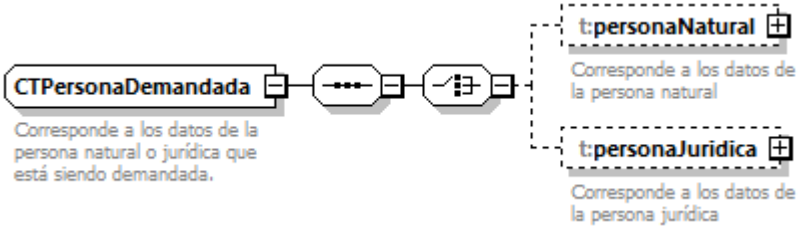
diagram	 Corresponde a los datos de la persona natural o jurídica que está siendo demandada. t:personaNatural Corresponde a los datos de la persona natural t:personaJuridica Corresponde a los datos de la persona jurídica
---------	---

namespace	http://www.suseso.cl/FUI/Types
children	<a href="#">t:personaNatural</a> <a href="#">t:personaJuridica</a>
used by	element <a href="#">CTDemandado/personaDemandada</a>
annotation	documentation Corresponde a los datos de la persona natural o jurídica que está siendo demandada.
source	<pre> &lt;xs:complexType name="CTPersonaDemandada"&gt;   &lt;xs:annotation&gt;     &lt;xs:documentation&gt;Corresponde a los datos de la persona natural o jurídica que está siendo demandada.&lt;/xs:documentation&gt;   &lt;/xs:annotation&gt;   &lt;xs:sequence&gt;     &lt;xs:choice&gt;       &lt;xs:element name="personaNatural" type="t:CTPersonaNatural" minOccurs="0"&gt;         &lt;xs:annotation&gt;           &lt;xs:documentation&gt;Corresponde a los datos de la persona natural&lt;/xs:documentation&gt;         &lt;/xs:annotation&gt;       &lt;/xs:element&gt;       &lt;xs:element name="personaJuridica" type="t:CTPersonaJuridica" minOccurs="0"&gt;         &lt;xs:annotation&gt;           &lt;xs:documentation&gt;Corresponde a los datos de la persona jurídica&lt;/xs:documentation&gt;         &lt;/xs:annotation&gt;       &lt;/xs:element&gt;     &lt;/xs:choice&gt;   &lt;/xs:sequence&gt; &lt;/xs:complexType&gt; </pre>

element **CTPersonaDemandada/personaNatural**



diagram

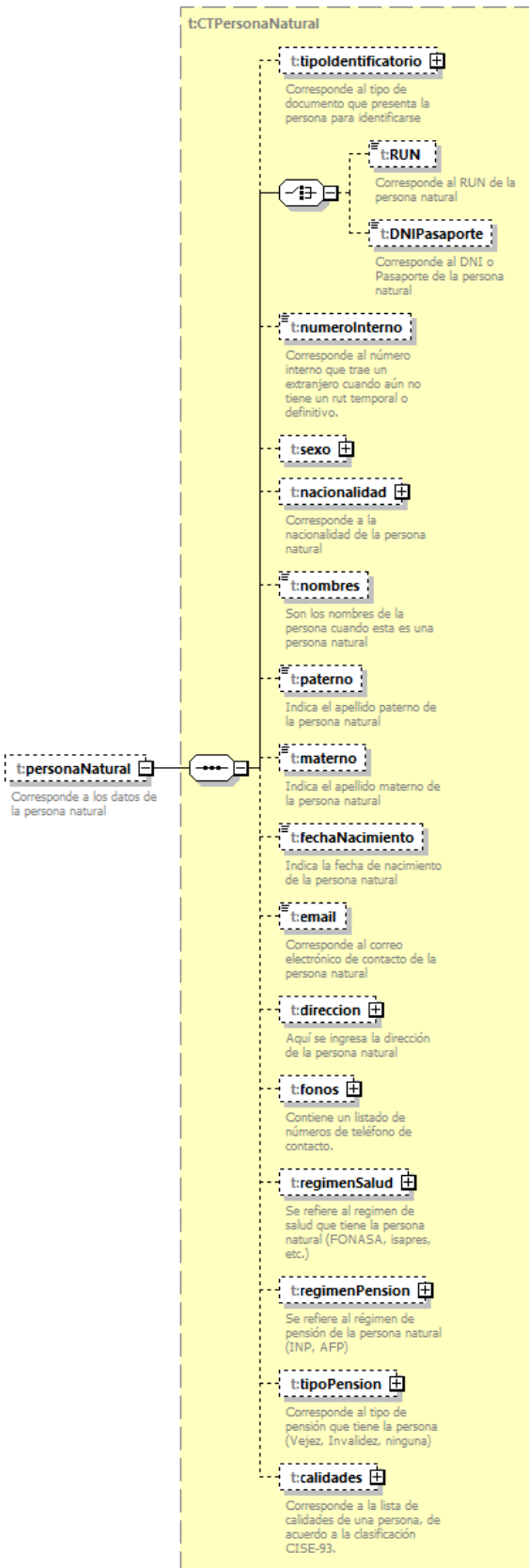

namespace	http://www.suseso.cl/FUI/Types
type	<a href="#">t:CTPersonaNatural</a>
properties	minOcc 0 maxOcc 1 content complex
children	<a href="#">t:tipoIdentificador</a> <a href="#">t:RUN</a> <a href="#">t:DNIPasaporte</a> <a href="#">t:numeroInterno</a> <a href="#">t:sexo</a> <a href="#">t:nacionalidad</a> <a href="#">t:nombres</a> <a href="#">t:paterno</a> <a href="#">t:materno</a> <a href="#">t:fechaNacimiento</a> <a href="#">t:email</a> <a href="#">t:direccion</a> <a href="#">t:fonos</a> <a href="#">t:regimenSalud</a> <a href="#">t:regimenPension</a> <a href="#">t:tipoPension</a> <a href="#">t:calidades</a>
annotation	documentation Corresponde a los datos de la persona natural
source	<pre>&lt;xs:element name="personaNatural" type="t:CTPersonaNatural" minOccurs="0"&gt;   &lt;xs:annotation&gt;     &lt;xs:documentation&gt;Corresponde a los datos de la persona natural&lt;/xs:documentation&gt;   &lt;/xs:annotation&gt; &lt;/xs:element&gt;</pre>

element **CTPersonaDemandada/personaJuridica**

<p>diagram</p>	<p>The diagram illustrates the structure of the <b>t:CTPersonaJuridica</b> element. It is a complex type containing the following child elements:</p> <ul style="list-style-type: none"> <li><b>t:RUT</b>: Corresponde al rut de la empresa</li> <li><b>t:razonSocial</b>: Corresponde a la razón social de la empresa</li> <li><b>t:email</b>: Corresponde al correo electrónico de contacto de la persona jurídica</li> <li><b>t:codigoActividadEconomica</b>: Corresponde al listado normalizado de códigos CIU.cl para las actividades económicas.</li> <li><b>t:codigoPostal</b>: Corresponde al código postal de la dirección de la empresa. En Chile solo se usan 7 dígitos, pero asumiendo que la empresa no pertenezca a Chile, se tomó por usar caracteres alfanuméricos, y un largo de 10, que es el máximo.</li> <li><b>t:documentoOrigen</b>: Este campo se refiere al documento de origen para el caso de cuando el recurrente es una persona jurídica, y puede ser un memo u oficio.</li> <li><b>t:direccion</b>: Aquí se ingresa la dirección de la empresa</li> <li><b>t:fonos</b>: Contiene un listado de números de teléfono de contacto.</li> </ul> <p>Additionally, the <b>t:personaJuridica</b> element is shown as a child of the root, with the description: "Corresponde a los datos de la persona jurídica".</p>
<p>namespace</p>	<p><a href="http://www.suseso.cl/FUI/Types">http://www.suseso.cl/FUI/Types</a></p>
<p>type</p>	<p><a href="#">t:CTPersonaJuridica</a></p>
<p>properties</p>	<p>minOcc 0 maxOcc 1 content complex</p>
<p>children</p>	<p><a href="#">t:RUT</a> <a href="#">t:razonSocial</a> <a href="#">t:email</a> <a href="#">t:codigoActividadEconomica</a> <a href="#">t:codigoPostal</a> <a href="#">t:documentoOrigen</a> <a href="#">t:direccion</a> <a href="#">t:fonos</a></p>

annotation	documentation Corresponde a los datos de la persona jurídica
source	<pre>&lt;xs:element name="personaJuridica" type="t:CTPersonaJuridica" minOccurs="0"&gt;   &lt;xs:annotation&gt;     &lt;xs:documentation&gt;Corresponde a los datos de la persona jurídica&lt;/xs:documentation&gt;   &lt;/xs:annotation&gt; &lt;/xs:element&gt;</pre>

### complexType **CTPersonaJuridica**

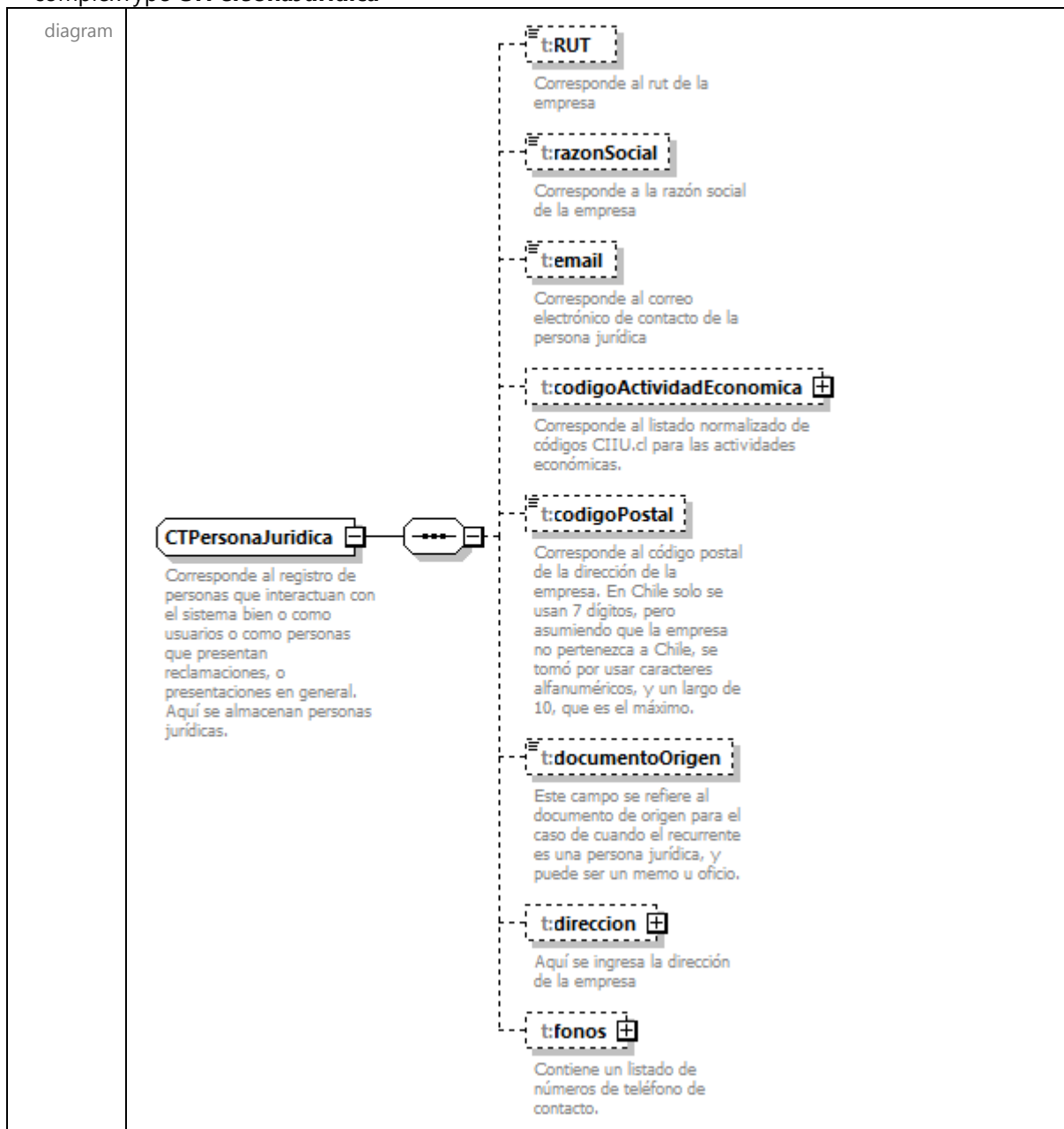

namespace	http://www.suseso.cl/FUI/Types
children	<a href="#">t:RUT</a> <a href="#">t:razonSocial</a> <a href="#">t:email</a> <a href="#">t:codigoActividadEconomica</a> <a href="#">t:codigoPostal</a> <a href="#">t:documentoOrigen</a> <a href="#">t:direccion</a> <a href="#">t:fonos</a>
used by	elements <a href="#">CTAfectado/personaJuridica</a> <a href="#">CTPersonaDemandada/personaJuridica</a> <a href="#">CTEmpleador/personaJuridica</a> <a href="#">CTRecurrente/personaJuridica</a>
annotation	documentation Corresponde al registro de personas que interactuan con el sistema bien o como usuarios o como personas que presentan reclamaciones, o presentaciones en general. Aquí se almacenan personas jurídicas.
source	<pre> &lt;xs:complexType name="CTPersonaJuridica"&gt;   &lt;xs:annotation&gt;     &lt;xs:documentation&gt;Corresponde al registro de personas que interactuan con el sistema bien o como usuarios o como personas que presentan reclamaciones, o presentaciones en general. Aquí se almacenan personas jurídicas.&lt;/xs:documentation&gt;   &lt;/xs:annotation&gt;   &lt;xs:sequence&gt;     &lt;xs:element name="RUT" type="t:STRut" minOccurs="0"&gt;       &lt;xs:annotation&gt;         &lt;xs:documentation&gt;Corresponde al rut de la empresa&lt;/xs:documentation&gt;       &lt;/xs:annotation&gt;     &lt;/xs:element&gt;     &lt;xs:element name="razonSocial" minOccurs="0"&gt;       &lt;xs:annotation&gt;         &lt;xs:documentation&gt;Corresponde a la razón social de la empresa&lt;/xs:documentation&gt;       &lt;/xs:annotation&gt;       &lt;xs:simpleType&gt;         &lt;xs:restriction base="t:STTexto"&gt;           &lt;xs:minLength value="1"/&gt;           &lt;xs:maxLength value="200"/&gt;         &lt;/xs:restriction&gt;       &lt;/xs:simpleType&gt;     &lt;/xs:element&gt;     &lt;xs:element name="email" type="t:STEmail" minOccurs="0"&gt;       &lt;xs:annotation&gt;         &lt;xs:documentation&gt;Corresponde al correo electrónico de contacto de la persona jurídica&lt;/xs:documentation&gt;       &lt;/xs:annotation&gt;     &lt;/xs:element&gt;     &lt;xs:element name="codigoActividadEconomica" type="t:CTCIU" minOccurs="0"&gt;       &lt;xs:annotation&gt;         &lt;xs:documentation&gt;Corresponde al listado normalizado de códigos CIU.cl para las actividades económicas.&lt;/xs:documentation&gt;       &lt;/xs:annotation&gt;     &lt;/xs:element&gt;     &lt;xs:element name="codigoPostal" minOccurs="0"&gt;       &lt;xs:annotation&gt;         &lt;xs:documentation&gt;Corresponde al código postal de la dirección de la empresa. En Chile solo se usan 7 dígitos, pero asumiendo que la empresa no pertenezca a Chile, se tomó por usar caracteres alfanuméricos, y un largo de 10, que es el máximo.&lt;/xs:documentation&gt;       &lt;/xs:annotation&gt;     &lt;/xs:element&gt;   &lt;/xs:sequence&gt; &lt;/xs:complexType&gt; </pre>

	<pre> &lt;/xs:annotation&gt; &lt;xs:simpleType&gt;   &lt;xs:restriction base="t:STTexto"&gt;     &lt;xs:minLength value="1"/&gt;     &lt;xs:maxLength value="10"/&gt;   &lt;/xs:restriction&gt; &lt;/xs:simpleType&gt; &lt;/xs:element&gt; &lt;xs:element name="documentoOrigen" minOccurs="0"&gt;   &lt;xs:annotation&gt;     &lt;xs:documentation&gt;Este campo se refiere al documento de origen para el caso de cuando el recurrente es una persona jurídica, y puede ser un memo u oficio.&lt;/xs:documentation&gt;   &lt;/xs:annotation&gt;   &lt;xs:simpleType&gt;     &lt;xs:restriction base="t:STTexto"&gt;       &lt;xs:minLength value="1"/&gt;       &lt;xs:maxLength value="4000"/&gt;     &lt;/xs:restriction&gt;   &lt;/xs:simpleType&gt; &lt;/xs:element&gt; &lt;xs:element name="direccion" type="t:CTDireccion" minOccurs="0"&gt;   &lt;xs:annotation&gt;     &lt;xs:documentation&gt;Aquí se ingresa la dirección de la empresa&lt;/xs:documentation&gt;   &lt;/xs:annotation&gt; &lt;/xs:element&gt; &lt;xs:element name="fonos" type="t:ListOfTelefonos" minOccurs="0"&gt;   &lt;xs:annotation&gt;     &lt;xs:documentation&gt;Contiene un listado de números de teléfono de contacto.&lt;/xs:documentation&gt;   &lt;/xs:annotation&gt; &lt;/xs:element&gt; &lt;/xs:sequence&gt; &lt;/xs:complexType&gt; </pre>
--	--

element **CTPersonaJuridica/RUT**

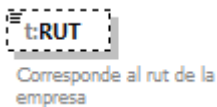
diagram	
namespace	http://www.suseso.cl/FUI/Types
type	<a href="#">t:STRut</a>
properties	minOcc 0 maxOcc 1 content simple
facets	Kind Value Annotation pattern [0-9]{1,9}-([0-9] K)
annotation	documentation Corresponde al rut de la empresa

source	<pre>&lt;xs:element name="RUT" type="t:STRut" minOccurs="0"&gt;   &lt;xs:annotation&gt;     &lt;xs:documentation&gt;Corresponde al rut de la     empresa&lt;/xs:documentation&gt;   &lt;/xs:annotation&gt; &lt;/xs:element&gt;</pre>
--------	--

#### element **CTPersonaJuridica/razonSocial**

diagram													
namespace	http://www.suseso.cl/FUI/Types												
type	restriction of <a href="#">t:STTexto</a>												
properties	minOcc 0 maxOcc 1 content simple												
facets	<table border="1"> <thead> <tr> <th>Kind</th> <th>Value</th> <th>Annotation</th> </tr> </thead> <tbody> <tr> <td>minLength</td> <td>1</td> <td></td> </tr> <tr> <td>maxLength</td> <td>200</td> <td></td> </tr> <tr> <td>whiteSpace</td> <td>collapse</td> <td></td> </tr> </tbody> </table>	Kind	Value	Annotation	minLength	1		maxLength	200		whiteSpace	collapse	
Kind	Value	Annotation											
minLength	1												
maxLength	200												
whiteSpace	collapse												
annotation	documentation Corresponde a la razón social de la empresa												
source	<pre>&lt;xs:element name="razonSocial" minOccurs="0"&gt;   &lt;xs:annotation&gt;     &lt;xs:documentation&gt;Corresponde a la razón social de la     empresa&lt;/xs:documentation&gt;   &lt;/xs:annotation&gt;   &lt;xs:simpleType&gt;     &lt;xs:restriction base="t:STTexto"&gt;       &lt;xs:minLength value="1"/&gt;       &lt;xs:maxLength value="200"/&gt;     &lt;/xs:restriction&gt;   &lt;/xs:simpleType&gt; &lt;/xs:element&gt;</pre>												

#### element **CTPersonaJuridica/email**

diagram	
namespace	http://www.suseso.cl/FUI/Types
type	<a href="#">t:STEmail</a>
properties	minOcc 0 maxOcc 1 content simple

facets	Kind Value minLength 1 maxLength 250 pattern (([a-zA-Z0-9_-])+@([a-zA-Z0-9_-]+((([a-zA-Z0-9_-])*\.[a-zA-Z0-9_-])+)	Annotation
annotation	documentation Corresponde al correo electrónico de contacto de la persona jurídica	
source	<pre>&lt;xs:element name="email" type="t:STEmail" minOccurs="0"&gt;   &lt;xs:annotation&gt;     &lt;xs:documentation&gt;Corresponde al correo electrónico de contacto de la persona jurídica&lt;/xs:documentation&gt;   &lt;/xs:annotation&gt; &lt;/xs:element&gt;</pre>	

element **CTPersonaJuridica/codigoActividadEconomica**

diagram		
namespace	http://www.suseso.cl/FUI/Types	
type	<a href="#">t:CTCTIIU</a>	
properties	minOcc 0 maxOcc 1 content complex	
children	<a href="#">t:codigo</a> <a href="#">t:descripcion</a>	
annotation	documentation Corresponde al listado normalizado de códigos CIIU.cl para las actividades económicas.	
source	<pre>&lt;xs:element name="codigoActividadEconomica" type="t:CTCTIIU" minOccurs="0"&gt;   &lt;xs:annotation&gt;     &lt;xs:documentation&gt;Corresponde al listado normalizado de códigos CIIU.cl para las actividades económicas.&lt;/xs:documentation&gt;   &lt;/xs:annotation&gt; &lt;/xs:element&gt;</pre>	



element **CTPersonaJuridica/codigoPostal**

diagram	 <p>Corresponde al código postal de la dirección de la empresa. En Chile solo se usan 7 dígitos, pero asumiendo que la empresa no pertenezca a Chile, se tomó por usar caracteres alfanuméricos, y un largo de 10, que es el máximo.</p>												
namespace	http://www.suseso.cl/FUI/Types												
type	restriction of <a href="#">t:STTexto</a>												
properties	minOcc 0 maxOcc 1 content simple												
facets	<table border="1"> <thead> <tr> <th>Kind</th> <th>Value</th> <th>Annotation</th> </tr> </thead> <tbody> <tr> <td>minLength</td> <td>1</td> <td></td> </tr> <tr> <td>maxLength</td> <td>10</td> <td></td> </tr> <tr> <td>whiteSpace</td> <td>collapse</td> <td></td> </tr> </tbody> </table>	Kind	Value	Annotation	minLength	1		maxLength	10		whiteSpace	collapse	
Kind	Value	Annotation											
minLength	1												
maxLength	10												
whiteSpace	collapse												
annotation	documentation Corresponde al código postal de la dirección de la empresa. En Chile solo se usan 7 dígitos, pero asumiendo que la empresa no pertenezca a Chile, se tomó por usar caracteres alfanuméricos, y un largo de 10, que es el máximo.												
source	<pre>&lt;xs:element name="codigoPostal" minOccurs="0"&gt;   &lt;xs:annotation&gt;     &lt;xs:documentation&gt;Corresponde al código postal de la dirección de la empresa. En Chile solo se usan 7 dígitos, pero asumiendo que la empresa no pertenezca a Chile, se tomó por usar caracteres alfanuméricos, y un largo de 10, que es el máximo.&lt;/xs:documentation&gt;   &lt;/xs:annotation&gt;   &lt;xs:simpleType&gt;     &lt;xs:restriction base="t:STTexto"&gt;       &lt;xs:minLength value="1"/&gt;       &lt;xs:maxLength value="10"/&gt;     &lt;/xs:restriction&gt;   &lt;/xs:simpleType&gt; &lt;/xs:element&gt;</pre>												

element **CTPersonaJuridica/documentoOrigen**

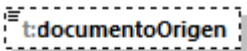
diagram	 <p>Este campo se refiere al documento de origen para el caso de cuando el recurrente es una persona jurídica, y puede ser un memo u oficio.</p>
namespace	http://www.suseso.cl/FUI/Types
type	restriction of <a href="#">t:STTexto</a>
properties	minOcc 0 maxOcc 1

	content simple
facets	Kind Value Annotation minLength 1 maxLength 4000 whiteSpace collapse
annotation	documentation Este campo se refiere al documento de origen para el caso de cuando el recurrente es una persona jurídica, y puede ser un memo u oficio.
source	<pre>&lt;xs:element name="documentoOrigen" minOccurs="0"&gt;   &lt;xs:annotation&gt;     &lt;xs:documentation&gt;Este campo se refiere al documento de origen para el caso de cuando el recurrente es una persona jurídica, y puede ser un memo u oficio.&lt;/xs:documentation&gt;   &lt;/xs:annotation&gt;   &lt;xs:simpleType&gt;     &lt;xs:restriction base="t:STTexto"&gt;       &lt;xs:minLength value="1"/&gt;       &lt;xs:maxLength value="4000"/&gt;     &lt;/xs:restriction&gt;   &lt;/xs:simpleType&gt; &lt;/xs:element&gt;</pre>

element **CTPersonaJuridica/direccion**

diagram	
namespace	http://www.suseso.cl/FUI/Types
type	<a href="#">t:CTDireccion</a>
properties	minOcc 0 maxOcc 1 content complex
children	<a href="#">t:tipoCalle</a> <a href="#">t:nombreCalle</a> <a href="#">t:numero</a> <a href="#">t:restoDireccion</a> <a href="#">t:localidad</a> <a href="#">t:comuna</a>
annotation	documentation Aquí se ingresa la dirección de la empresa
source	<pre>&lt;xs:element name="direccion" type="t:CTDireccion" minOccurs="0"&gt;   &lt;xs:annotation&gt;     &lt;xs:documentation&gt;Aquí se ingresa la dirección de la</pre>

	<pre> empresa&lt;/xs:documentation&gt;   &lt;/xs:annotation&gt; &lt;/xs:element&gt; </pre>
--	--

element **CTPersonaJuridica/fonos**

diagram	<p>Contiene un listado de números de teléfono de contacto.</p>
namespace	http://www.suseso.cl/FUI/Types
type	<a href="#">t:ListOfTelefonos</a>
properties	minOcc 0 maxOcc 1 content complex
children	<a href="#">t:telefono</a>
annotation	documentation Contiene un listado de números de teléfono de contacto.
source	<pre> &lt;xs:element name="fonos" type="t:ListOfTelefonos" minOccurs="0"&gt;   &lt;xs:annotation&gt;     &lt;xs:documentation&gt;Contiene un listado de números de teléfono de contacto.&lt;/xs:documentation&gt;   &lt;/xs:annotation&gt; &lt;/xs:element&gt; </pre>

complexType **CTPersonaNatural**

diagram

### CTPersonaNatural

Corresponde al registro de personas que interactúan con el sistema bien o como usuarios o como personas que presentan reclamaciones, o presentaciones en general. Aquí se almacenan personas naturales.

#### t:tipIdentificador

Corresponde al tipo de documento que presenta la persona para identificarse



#### t:RUN

Corresponde al RUN de la persona natural

#### t:DNIPasaporte

Corresponde al DNI o Pasaporte de la persona natural

#### t:numeroInterno

Corresponde al número interno que trae un extranjero cuando aún no tiene un rut temporal o definitivo.

#### t:sexo

#### t:nacionalidad

Corresponde a la nacionalidad de la persona natural

#### t:nombres

Son los nombres de la persona cuando esta es una persona natural

#### t:paterno

Indica el apellido paterno de la persona natural

#### t:materno

Indica el apellido materno de la persona natural

#### t:fechaNacimiento

Indica la fecha de nacimiento de la persona natural

#### t:email

Corresponde al correo electrónico de contacto de la persona natural

#### t:direccion

Aquí se ingresa la dirección de la persona natural

#### t:fonos

Contiene un listado de números de teléfono de contacto.

#### t:regimenSalud

Se refiere al régimen de salud que tiene la persona natural (FONASA, isapres, etc.)

#### t:regimenPension

Se refiere al régimen de pensión de la persona natural (INP, AFP)

#### t:tipoPension

Corresponde al tipo de pensión que tiene la persona (Vejez, Invalidez, ninguna)

#### t:calidades

Corresponde a la lista de calidades de una persona, de acuerdo a la clasificación CISE-93.

namespace	http://www.suseso.cl/FUI/Types
children	<a href="#">t:tipoIdentificador</a> <a href="#">t:RUN</a> <a href="#">t:DNIPasaporte</a> <a href="#">t:numeroInterno</a> <a href="#">t:sexo</a> <a href="#">t:nacionalidad</a> <a href="#">t:nombres</a> <a href="#">t:paterno</a> <a href="#">t:materno</a> <a href="#">t:fechaNacimiento</a> <a href="#">t:email</a> <a href="#">t:direccion</a> <a href="#">t:fonos</a> <a href="#">t:regimenSalud</a> <a href="#">t:regimenPension</a> <a href="#">t:tipoPension</a> <a href="#">t:calidades</a>
used by	elements <a href="#">CTJuicio/afectado</a> <a href="#">CTAfectado/personaNatural</a> <a href="#">CTPersonaDemandada/personaNatural</a> <a href="#">CTEmpleador/personaNatural</a> <a href="#">CTRecurrente/personaNatural</a>
annotation	documentation Corresponde al registro de personas que interactuan con el sistema bien o como usuarios o como personas que presentan reclamaciones, o presentaciones en general. Aquí se almacenan personas naturales.
source	<pre> &lt;xs:complexType name="CTPersonaNatural"&gt;   &lt;xs:annotation&gt;     &lt;xs:documentation&gt;Corresponde al registro de personas que interactuan con el sistema bien o como usuarios o como personas que presentan reclamaciones, o presentaciones en general. Aquí se almacenan personas naturales.&lt;/xs:documentation&gt;   &lt;/xs:annotation&gt;   &lt;xs:sequence&gt;     &lt;xs:element name="tipoIdentificador" type="t:CTTipoIdentificador" minOccurs="0"&gt;       &lt;xs:annotation&gt;         &lt;xs:documentation&gt;Corresponde al tipo de documento que presenta la persona para identificarse&lt;/xs:documentation&gt;       &lt;/xs:annotation&gt;     &lt;/xs:element&gt;     &lt;xs:choice&gt;       &lt;xs:element name="RUN" type="t:STRut" minOccurs="0"&gt;         &lt;xs:annotation&gt;           &lt;xs:documentation&gt;Corresponde al RUN de la persona natural&lt;/xs:documentation&gt;         &lt;/xs:annotation&gt;       &lt;/xs:element&gt;       &lt;xs:element name="DNIPasaporte" minOccurs="0"&gt;         &lt;xs:annotation&gt;           &lt;xs:documentation&gt;Corresponde al DNI o Pasaporte de la persona natural&lt;/xs:documentation&gt;         &lt;/xs:annotation&gt;         &lt;xs:simpleType&gt;           &lt;xs:restriction base="t:STTexto"&gt;             &lt;xs:minLength value="1"/&gt;             &lt;xs:maxLength value="50"/&gt;           &lt;/xs:restriction&gt;         &lt;/xs:simpleType&gt;       &lt;/xs:element&gt;     &lt;/xs:choice&gt;     &lt;xs:element name="numeroInterno" minOccurs="0"&gt;       &lt;xs:annotation&gt;         &lt;xs:documentation&gt;Corresponde al número interno que trae un extranjero cuando aún no tiene un rut temporal o definitivo.&lt;/xs:documentation&gt;       &lt;/xs:annotation&gt;       &lt;xs:simpleType&gt;         &lt;xs:restriction base="t:STTexto"&gt;           &lt;xs:minLength value="1"/&gt;         &lt;/xs:restriction&gt;       &lt;/xs:simpleType&gt;     &lt;/xs:element&gt;   &lt;/xs:sequence&gt; &lt;/xs:complexType&gt; </pre>

```

        <xs:maxLength value="50"/>
    </xs:restriction>
</xs:simpleType>
</xs:element>
<xs:element name="sexo" type="t:CTSexo" minOccurs="0"/>
<xs:element name="nacionalidad" type="t:CTPaisNacionalidad"
minOccurs="0">
    <xs:annotation>
        <xs:documentation>Corresponde a la nacionalidad de la persona
natural</xs:documentation>
    </xs:annotation>
</xs:element>
<xs:element name="nombres" minOccurs="0">
    <xs:annotation>
        <xs:documentation>Son los nombres de la persona cuando esta es
una persona natural</xs:documentation>
    </xs:annotation>
    <xs:simpleType>
        <xs:restriction base="t:STTexto">
            <xs:minLength value="1"/>
            <xs:maxLength value="100"/>
        </xs:restriction>
    </xs:simpleType>
</xs:element>
<xs:element name="paterno" minOccurs="0">
    <xs:annotation>
        <xs:documentation>Indica el apellido paterno de la persona
natural</xs:documentation>
    </xs:annotation>
    <xs:simpleType>
        <xs:restriction base="t:STTexto">
            <xs:minLength value="1"/>
            <xs:maxLength value="50"/>
        </xs:restriction>
    </xs:simpleType>
</xs:element>
<xs:element name="materno" minOccurs="0">
    <xs:annotation>
        <xs:documentation>Indica el apellido materno de la persona
natural</xs:documentation>
    </xs:annotation>
    <xs:simpleType>
        <xs:restriction base="t:STTexto">
            <xs:minLength value="1"/>
            <xs:maxLength value="50"/>
        </xs:restriction>
    </xs:simpleType>
</xs:element>
<xs:element name="fechaNacimiento" type="xs:date" minOccurs="0">
    <xs:annotation>
        <xs:documentation>Indica la fecha de nacimiento de la persona
natural</xs:documentation>
    </xs:annotation>
</xs:element>

```

```

<xs:element name="email" type="t:STEmail" minOccurs="0">
  <xs:annotation>
    <xs:documentation>Corresponde al correo electrónico de contacto
de la persona natural</xs:documentation>
  </xs:annotation>
</xs:element>
<xs:element name="direccion" type="t:CTDireccion" minOccurs="0">
  <xs:annotation>
    <xs:documentation>Aquí se ingresa la dirección de la persona
natural</xs:documentation>
  </xs:annotation>
</xs:element>
<xs:element name="fonos" type="t:ListOfTelefonos" minOccurs="0">
  <xs:annotation>
    <xs:documentation>Contiene un listado de números de teléfono de
contacto.</xs:documentation>
  </xs:annotation>
</xs:element>
<xs:element name="regimenSalud" type="t:CTRegimenSalud"
minOccurs="0">
  <xs:annotation>
    <xs:documentation>Se refiere al regimen de salud que tiene la
persona natural (FONASA, isapres, etc.)</xs:documentation>
  </xs:annotation>
</xs:element>
<xs:element name="regimenPension" type="t:CTRegimenPension"
minOccurs="0">
  <xs:annotation>
    <xs:documentation>Se refiere al régimen de pensión de la
persona natural (INP, AFP)</xs:documentation>
  </xs:annotation>
</xs:element>
<xs:element name="tipoPension" type="t:CTTipoPension"
minOccurs="0">
  <xs:annotation>
    <xs:documentation>Corresponde al tipo de pensión que tiene la
persona (Vejez, Invalidez, ninguna)</xs:documentation>
  </xs:annotation>
</xs:element>
<xs:element name="calidades" type="t:ListOfCalidades"
minOccurs="0">
  <xs:annotation>
    <xs:documentation>Corresponde a la lista de calidades de una
persona, de acuerdo a la clasificación CISE-93.</xs:documentation>
  </xs:annotation>
</xs:element>
</xs:sequence>
</xs:complexType>

```



element **CTPersonaNatural/tipoIdentificador**

diagram	
namespace	http://www.suseso.cl/FUI/Types
type	<a href="#">t:CTTipoIdentificador</a>
properties	minOcc 0 maxOcc 1 content complex
children	<a href="#">t:codigo</a> <a href="#">t:descripcion</a>
annotation	documentation Corresponde al tipo de documento que presenta la persona para identificarse
source	<pre>&lt;xs:element name="tipoIdentificador" type="t:CTTipoIdentificador" minOccurs="0"&gt;   &lt;xs:annotation&gt;     &lt;xs:documentation&gt;Corresponde al tipo de documento que presenta la persona para identificarse&lt;/xs:documentation&gt;   &lt;/xs:annotation&gt; &lt;/xs:element&gt;</pre>

element **CTPersonaNatural/RUN**

diagram	
namespace	http://www.suseso.cl/FUI/Types
type	<a href="#">t:STRut</a>
properties	minOcc 0 maxOcc 1 content simple
facets	Kind Value Annotation pattern [0-9]{1,9}-([0-9] K)
annotation	documentation Corresponde al RUN de la persona natural
source	<pre>&lt;xs:element name="RUN" type="t:STRut" minOccurs="0"&gt;   &lt;xs:annotation&gt;     &lt;xs:documentation&gt;Corresponde al RUN de la persona natural&lt;/xs:documentation&gt;   &lt;/xs:annotation&gt;</pre>

</xs:element>
---------------

### element **CTPersonaNatural/DNIPasaporte**

diagram	 <p>Corresponde al DNI o Pasaporte de la persona natural</p>
namespace	http://www.suseso.cl/FUI/Types
type	restriction of <a href="#">t:STTexto</a>
properties	minOcc 0 maxOcc 1 content simple
facets	Kind Value Annotation minLength 1 maxLength 50 whiteSpace collapse
annotation	documentation Corresponde al DNI o Pasaporte de la persona natural
source	<pre>&lt;xs:element name="DNIPasaporte" minOccurs="0"&gt;   &lt;xs:annotation&gt;     &lt;xs:documentation&gt;Corresponde al DNI o Pasaporte de la persona     natural&lt;/xs:documentation&gt;   &lt;/xs:annotation&gt;   &lt;xs:simpleType&gt;     &lt;xs:restriction base="t:STTexto"&gt;       &lt;xs:minLength value="1"/&gt;       &lt;xs:maxLength value="50"/&gt;     &lt;/xs:restriction&gt;   &lt;/xs:simpleType&gt; &lt;/xs:element&gt;</pre>

### element **CTPersonaNatural/numeroInterno**

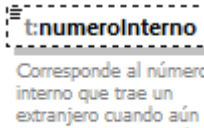
diagram	 <p>Corresponde al número interno que trae un extranjero cuando aún no tiene un rut temporal o definitivo.</p>
namespace	http://www.suseso.cl/FUI/Types
type	restriction of <a href="#">t:STTexto</a>
properties	minOcc 0 maxOcc 1 content simple
facets	Kind Value Annotation minLength 1 maxLength 50

	whiteSpace collapse
annotation	documentation Corresponde al número interno que trae un extranjero cuando aún no tiene un rut temporal o definitivo.
source	<pre>&lt;xs:element name="numeroInterno" minOccurs="0"&gt;   &lt;xs:annotation&gt;     &lt;xs:documentation&gt;Corresponde al número interno que trae un     extranjero cuando aún no tiene un rut temporal o     definitivo.&lt;/xs:documentation&gt;   &lt;/xs:annotation&gt;   &lt;xs:simpleType&gt;     &lt;xs:restriction base="t:STTexto"&gt;       &lt;xs:minLength value="1"/&gt;       &lt;xs:maxLength value="50"/&gt;     &lt;/xs:restriction&gt;   &lt;/xs:simpleType&gt; &lt;/xs:element&gt;</pre>

element **CTPersonaNatural/sexo**

diagram	
namespace	http://www.suseso.cl/FUI/Types
type	<b>t:CTSexo</b>
properties	minOcc 0 maxOcc 1 content complex
children	<b>t:codigo t:descripcion</b>
source	<pre>&lt;xs:element name="sexo" type="t:CTSexo" minOccurs="0"/&gt;</pre>

element **CTPersonaNatural/nacionalidad**

diagram	
namespace	http://www.suseso.cl/FUI/Types
type	<a href="#">t:CTPaisNacionalidad</a>
properties	minOcc 0 maxOcc 1 content complex
children	<a href="#">t:codigo</a> <a href="#">t:descripcion</a>
annotation	documentation Corresponde a la nacionalidad de la persona natural
source	<pre>&lt;xs:element name="nacionalidad" type="t:CTPaisNacionalidad" minOccurs="0"&gt;   &lt;xs:annotation&gt;     &lt;xs:documentation&gt;Corresponde a la nacionalidad de la persona natural&lt;/xs:documentation&gt;   &lt;/xs:annotation&gt; &lt;/xs:element&gt;</pre>

element **CTPersonaNatural/nombres**

diagram													
namespace	http://www.suseso.cl/FUI/Types												
type	restriction of <a href="#">t:STTexto</a>												
properties	minOcc 0 maxOcc 1 content simple												
facets	<table border="1"> <thead> <tr> <th>Kind</th> <th>Value</th> <th>Annotation</th> </tr> </thead> <tbody> <tr> <td>minLength</td> <td>1</td> <td></td> </tr> <tr> <td>maxLength</td> <td>100</td> <td></td> </tr> <tr> <td>whiteSpace</td> <td>collapse</td> <td></td> </tr> </tbody> </table>	Kind	Value	Annotation	minLength	1		maxLength	100		whiteSpace	collapse	
Kind	Value	Annotation											
minLength	1												
maxLength	100												
whiteSpace	collapse												
annotation	documentation Son los nombres de la persona cuando esta es una persona natural												
source	<pre>&lt;xs:element name="nombres" minOccurs="0"&gt;   &lt;xs:annotation&gt;     &lt;xs:documentation&gt;Son los nombres de la persona cuando esta es una</pre>												

	<pre> persona natural&lt;/xs:documentation&gt; &lt;/xs:annotation&gt; &lt;xs:simpleType&gt;   &lt;xs:restriction base="t:STTexto"&gt;     &lt;xs:minLength value="1"/&gt;     &lt;xs:maxLength value="100"/&gt;   &lt;/xs:restriction&gt; &lt;/xs:simpleType&gt; &lt;/xs:element&gt; </pre>
--	---

element **CTPersonaNatural/paterno**

diagram	 <p>Indica el apellido paterno de la persona natural</p>												
namespace	http://www.suseso.cl/FUI/Types												
type	restriction of <a href="#">t:STTexto</a>												
properties	minOcc 0 maxOcc 1 content simple												
facets	<table border="1"> <thead> <tr> <th>Kind</th> <th>Value</th> <th>Annotation</th> </tr> </thead> <tbody> <tr> <td>minLength</td> <td>1</td> <td></td> </tr> <tr> <td>maxLength</td> <td>50</td> <td></td> </tr> <tr> <td>whiteSpace</td> <td>collapse</td> <td></td> </tr> </tbody> </table>	Kind	Value	Annotation	minLength	1		maxLength	50		whiteSpace	collapse	
Kind	Value	Annotation											
minLength	1												
maxLength	50												
whiteSpace	collapse												
annotation	documentation Indica el apellido paterno de la persona natural												
source	<pre> &lt;xs:element name="paterno" minOccurs="0"&gt;   &lt;xs:annotation&gt;     &lt;xs:documentation&gt;Indica el apellido paterno de la persona natural&lt;/xs:documentation&gt;   &lt;/xs:annotation&gt;   &lt;xs:simpleType&gt;     &lt;xs:restriction base="t:STTexto"&gt;       &lt;xs:minLength value="1"/&gt;       &lt;xs:maxLength value="50"/&gt;     &lt;/xs:restriction&gt;   &lt;/xs:simpleType&gt; &lt;/xs:element&gt; </pre>												

element **CTPersonaNatural/materno**

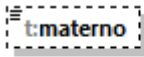
diagram	 <p>Indica el apellido materno de la persona natural</p>
namespace	http://www.suseso.cl/FUI/Types
type	restriction of <a href="#">t:STTexto</a>

properties	minOcc 0 maxOcc 1 content simple
facets	Kind Value Annotation minLength 1 maxLength 50 whiteSpace collapse
annotation	documentation Indica el apellido materno de la persona natural
source	<pre>&lt;xs:element name="materno" minOccurs="0"&gt;   &lt;xs:annotation&gt;     &lt;xs:documentation&gt;Indica el apellido materno de la persona natural&lt;/xs:documentation&gt;   &lt;/xs:annotation&gt;   &lt;xs:simpleType&gt;     &lt;xs:restriction base="t:STTexto"&gt;       &lt;xs:minLength value="1"/&gt;       &lt;xs:maxLength value="50"/&gt;     &lt;/xs:restriction&gt;   &lt;/xs:simpleType&gt; &lt;/xs:element&gt;</pre>

#### element **CTPersonaNatural/fechaNacimiento**

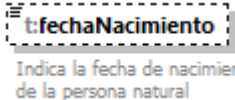
diagram	
namespace	http://www.suseso.cl/FUI/Types
type	<b>xs:date</b>
properties	minOcc 0 maxOcc 1 content simple
annotation	documentation Indica la fecha de nacimiento de la persona natural
source	<pre>&lt;xs:element name="fechaNacimiento" type="xs:date" minOccurs="0"&gt;   &lt;xs:annotation&gt;     &lt;xs:documentation&gt;Indica la fecha de nacimiento de la persona natural&lt;/xs:documentation&gt;   &lt;/xs:annotation&gt; &lt;/xs:element&gt;</pre>

#### element **CTPersonaNatural/email**

diagram	
---------	---

namespace	http://www.suseso.cl/FUI/Types		
type	<a href="#">t:STEmail</a>		
properties	minOcc	0	
	maxOcc	1	
	content	simple	
facets	Kind	Value	Annotation
	minLength	1	
	maxLength	250	
	pattern	([\a-zA-Z0-9_-])+@[([\a-zA-Z0-9_-])+((([\a-zA-Z0-9_-])*\.[([\a-zA-Z0-9_-])+)*)]	
annotation	documentation	Corresponde al correo electrónico de contacto de la persona natural	
source	<pre>&lt;xs:element name="email" type="t:STEmail" minOccurs="0"&gt;   &lt;xs:annotation&gt;     &lt;xs:documentation&gt;Corresponde al correo electrónico de contacto de la persona natural&lt;/xs:documentation&gt;   &lt;/xs:annotation&gt; &lt;/xs:element&gt;</pre>		

#### element **CTPersonaNatural/direccion**

diagram			
namespace	http://www.suseso.cl/FUI/Types		
type	<a href="#">t:CTDireccion</a>		
properties	minOcc	0	
	maxOcc	1	
	content	complex	
children	<a href="#">t:tipoCalle</a> <a href="#">t:nombreCalle</a> <a href="#">t:numero</a> <a href="#">t:restoDireccion</a> <a href="#">t:localidad</a> <a href="#">t:comuna</a>		
annotation	documentation	Aquí se ingresa la dirección de la persona natural	
source	<pre>&lt;xs:element name="direccion" type="t:CTDireccion" minOccurs="0"&gt;   &lt;xs:annotation&gt;     &lt;xs:documentation&gt;Aquí se ingresa la dirección de la persona natural&lt;/xs:documentation&gt;   &lt;/xs:annotation&gt;</pre>		

	</xs:element>
--	---------------

element **CTPersonaNatural/fonos**

diagram	<p>The diagram shows a dashed box labeled 't:fonos' containing a list icon and a text box: 'Contiene un listado de números de teléfono de contacto.' To the right is a larger dashed box labeled 't:ListOfTelefonos' containing a list icon and a 't:telefono' element box with a cardinality of '1..∞'.</p>
namespace	http://www.suseso.cl/FUI/Types
type	<a href="#">t:ListOfTelefonos</a>
properties	minOcc 0 maxOcc 1 content complex
children	<a href="#">t:telefono</a>
annotation	documentation Contiene un listado de números de teléfono de contacto.
source	<pre>&lt;xs:element name="fonos" type="t:ListOfTelefonos" minOccurs="0"&gt;   &lt;xs:annotation&gt;     &lt;xs:documentation&gt;Contiene un listado de números de teléfono de     contacto.&lt;/xs:documentation&gt;   &lt;/xs:annotation&gt; &lt;/xs:element&gt;</pre>

element **CTPersonaNatural/regimenSalud**

diagram	<p>The diagram shows a dashed box labeled 't:regimenSalud' containing a list icon and a text box: 'Se refiere al regimen de salud que tiene la persona natural (FONASA, isapres, etc.)'. To the right is a larger dashed box labeled 't:CTRegimenSalud' containing a list icon and two child elements: 't:codigo' (with cardinality '1..∞') and 't:descripcion'. The 't:codigo' element has a text box: 'Es el tipo régimen de Salud al cuál pertenece el afectado.' The 't:descripcion' element has a text box: 'Es la descripción del régimen de Salud al cuál pertenece el afectado.'</p>
namespace	http://www.suseso.cl/FUI/Types
type	<a href="#">t:CTRegimenSalud</a>
properties	minOcc 0 maxOcc 1 content complex
children	<a href="#">t:codigo</a> <a href="#">t:descripcion</a>
annotation	documentation Se refiere al regimen de salud que tiene la persona natural (FONASA, isapres, etc.)
source	<pre>&lt;xs:element name="regimenSalud" type="t:CTRegimenSalud" minOccurs="0"&gt;</pre>



	<pre> &lt;xs:annotation&gt;   &lt;xs:documentation&gt;Se refiere al regimen de salud que tiene la persona natural (FONASA, isapres, etc.)&lt;/xs:documentation&gt; &lt;/xs:annotation&gt; &lt;/xs:element&gt; </pre>
--	--

element **CTPersonaNatural/regimenPension**

diagram	
namespace	http://www.suseso.cl/FUI/Types
type	<a href="#">t:CTRegimenPension</a>
properties	minOcc 0 maxOcc 1 content complex
children	<a href="#">t:codigo</a> <a href="#">t:descripcion</a>
annotation	documentation Se refiere al régimen de pensión de la persona natural (INP, AFP)
source	<pre> &lt;xs:element name="regimenPension" type="t:CTRegimenPension" minOccurs="0"&gt;   &lt;xs:annotation&gt;     &lt;xs:documentation&gt;Se refiere al régimen de pensión de la persona natural (INP, AFP)&lt;/xs:documentation&gt;   &lt;/xs:annotation&gt; &lt;/xs:element&gt; </pre>

element **CTPersonaNatural/tipoPension**

diagram	
---------	--

namespace	http://www.suseso.cl/FUI/Types
type	<a href="#">t:CTTipoPension</a>
properties	minOcc 0 maxOcc 1 content complex
children	<a href="#">t:codigo</a> <a href="#">t:descripcion</a>
annotation	documentation Corresponde al tipo de pensión que tiene la persona (Vejez, Invalidez, ninguna)
source	<pre>&lt;xs:element name="tipoPension" type="t:CTTipoPension" minOccurs="0"&gt;   &lt;xs:annotation&gt;     &lt;xs:documentation&gt;Corresponde al tipo de pensión que tiene la     persona (Vejez, Invalidez, ninguna)&lt;/xs:documentation&gt;   &lt;/xs:annotation&gt; &lt;/xs:element&gt;</pre>

#### element **CTPersonaNatural/calidades**

diagram	<p>Corresponde a la lista de calidades de una persona, de acuerdo a la clasificación CISE-93.</p>
namespace	http://www.suseso.cl/FUI/Types
type	<a href="#">t:ListOfCalidades</a>
properties	minOcc 0 maxOcc 1 content complex
children	<a href="#">t:calidad</a>
annotation	documentation Corresponde a la lista de calidades de una persona, de acuerdo a la clasificación CISE-93.
source	<pre>&lt;xs:element name="calidades" type="t:ListOfCalidades" minOccurs="0"&gt;   &lt;xs:annotation&gt;     &lt;xs:documentation&gt;Corresponde a la lista de calidades de una     persona, de acuerdo a la clasificación CISE-93.&lt;/xs:documentation&gt;   &lt;/xs:annotation&gt; &lt;/xs:element&gt;</pre>

complexType **CTRangoEdad**

diagram	<p>CTRangoEdad Corresponde al Tipo de Rango de edad incluyendo código y descripción.</p> <p>t:codigo Es el tipo de Rango de edad.</p> <p>t:descripcion Es la descripción del Rango de edad.</p>
namespace	http://www.suseso.cl/FUI/Types
children	<a href="#">t:codigo</a> <a href="#">t:descripcion</a>
used by	element <a href="#">CTAfectado/rangoEdad</a>
annotation	documentation Corresponde al Tipo de Rango de edad incluyendo código y descripción.
source	<pre>&lt;xs:complexType name="CTRangoEdad"&gt;   &lt;xs:annotation&gt;     &lt;xs:documentation&gt;Corresponde al Tipo de Rango de edad incluyendo     código y descripción.&lt;/xs:documentation&gt;   &lt;/xs:annotation&gt;   &lt;xs:sequence&gt;     &lt;xs:element name="codigo" type="t:STRangoEdad"&gt;       &lt;xs:annotation&gt;         &lt;xs:documentation&gt;Es el tipo de Rango de         edad.&lt;/xs:documentation&gt;       &lt;/xs:annotation&gt;     &lt;/xs:element&gt;     &lt;xs:element name="descripcion" type="t:STTexto"&gt;       &lt;xs:annotation&gt;         &lt;xs:documentation&gt;Es la descripción del Rango de         edad.&lt;/xs:documentation&gt;       &lt;/xs:annotation&gt;     &lt;/xs:element&gt;   &lt;/xs:sequence&gt; &lt;/xs:complexType&gt;</pre>

element **CTRangoEdad/codigo**

diagram	<p>t:codigo Es el tipo de Rango de edad.</p>												
namespace	http://www.suseso.cl/FUI/Types												
type	<a href="#">t:STRangoEdad</a>												
properties	content simple												
facets	<table border="1"> <thead> <tr> <th>Kind</th> <th>Value</th> <th>Annotation</th> </tr> </thead> <tbody> <tr> <td>enumeration</td> <td>1</td> <td>documentation 19 y menos años</td> </tr> <tr> <td>enumeration</td> <td>2</td> <td>documentation 20 a 24 años</td> </tr> <tr> <td>enumeration</td> <td>3</td> <td>documentation 25 a 34 años</td> </tr> </tbody> </table>	Kind	Value	Annotation	enumeration	1	documentation 19 y menos años	enumeration	2	documentation 20 a 24 años	enumeration	3	documentation 25 a 34 años
Kind	Value	Annotation											
enumeration	1	documentation 19 y menos años											
enumeration	2	documentation 20 a 24 años											
enumeration	3	documentation 25 a 34 años											

	enumeration 4 documentation 35 a 44 años
	enumeration 5 documentation 45 a 54 años
	enumeration 6 documentation 55 a 64 años
	enumeration 7 documentation 65 y más años
annotation	documentation Es el tipo de Rango de edad.
source	<pre>&lt;xs:element name="codigo" type="t:STRangoEdad"&gt;   &lt;xs:annotation&gt;     &lt;xs:documentation&gt;Es el tipo de Rango de edad.&lt;/xs:documentation&gt;   &lt;/xs:annotation&gt; &lt;/xs:element&gt;</pre>

#### element **CTRangoEdad/descripcion**

diagram	 Es la descripción del Rango de edad.									
namespace	http://www.suseso.cl/FUI/Types									
type	<a href="#">t:STTexto</a>									
properties	content simple									
facets	<table border="1"> <thead> <tr> <th>Kind</th> <th>Value</th> <th>Annotation</th> </tr> </thead> <tbody> <tr> <td>minLength</td> <td>1</td> <td></td> </tr> <tr> <td>whiteSpace</td> <td>collapse</td> <td></td> </tr> </tbody> </table>	Kind	Value	Annotation	minLength	1		whiteSpace	collapse	
Kind	Value	Annotation								
minLength	1									
whiteSpace	collapse									
annotation	documentation Es la descripción del Rango de edad.									
source	<pre>&lt;xs:element name="descripcion" type="t:STTexto"&gt;   &lt;xs:annotation&gt;     &lt;xs:documentation&gt;Es la descripción del Rango de edad.&lt;/xs:documentation&gt;   &lt;/xs:annotation&gt; &lt;/xs:element&gt;</pre>									

complexType **CTReclamacion**

<p>diagram</p>	<p>Aquí se concentran los tipos de reclamaciones que podrían presentarse: por licencia médica, seguro laboral, caja de compensación u otros</p>
<p>namespace</p>	<p>http://www.suseso.cl/FUI/Types</p>
<p>children</p>	<p><a href="#">t:materia</a> <a href="#">t:submateria</a> <a href="#">t:causal</a> <a href="#">t:licenciasMedicas</a> <a href="#">t:seguroLaboral</a> <a href="#">t:creditoSocial</a> <a href="#">t:otros</a></p>
<p>used by</p>	<p>element <a href="#">ListOfReclamaciones/reclamacion</a></p>
<p>annotation</p>	<p>documentation</p> <p>Aquí se concentran los tipos de reclamaciones que podrían presentarse: por licencia médica, seguro laboral, caja de compensación u otros</p>
<p>source</p>	<pre>&lt;xs:complexType name="CTReclamacion"&gt;   &lt;xs:annotation&gt;     &lt;xs:documentation&gt;       Aquí se concentran los tipos de reclamaciones que podrían       presentarse: por licencia médica, seguro laboral, caja de compensación       u otros     &lt;/xs:documentation&gt;   &lt;/xs:annotation&gt;   &lt;xs:sequence&gt;     &lt;xs:element name="materia" type="t:CTMateria"/&gt;     &lt;xs:element name="submateria" type="t:CTSubmateria"/&gt;     &lt;xs:element name="causal" type="t:CTCausal"/&gt;     &lt;xs:choice minOccurs="0"&gt;       &lt;xs:element name="licenciasMedicas" type="t:ListOfLicenciasMedicas"/&gt;       &lt;xs:element name="seguroLaboral" type="t:CTSeguroLaboral"/&gt;       &lt;xs:element name="creditoSocial" type="t:CTCreditoSocial"/&gt;       &lt;xs:element name="otros" type="t:CTOtros"/&gt;     &lt;/xs:choice&gt;   &lt;/xs:sequence&gt; &lt;/xs:complexType&gt;</pre>

element **CTReclamacion/materia**

diagram	
namespace	http://www.suseso.cl/FUI/Types
type	<a href="#">t:CTMateria</a>
properties	content complex
children	<a href="#">t:codigo</a> <a href="#">t:descripcion</a>
source	<code>&lt;xs:element name="materia" type="t:CTMateria"/&gt;</code>

element **CTReclamacion/submateria**

diagram	
namespace	http://www.suseso.cl/FUI/Types
type	<a href="#">t:CTSubmateria</a>
properties	content complex
children	<a href="#">t:codigo</a> <a href="#">t:descripcion</a>
source	<code>&lt;xs:element name="submateria" type="t:CTSubmateria"/&gt;</code>

element **CTReclamacion/causal**

diagram	
namespace	http://www.suseso.cl/FUI/Types
type	<a href="#">t:Causal</a>
properties	content complex
children	<a href="#">t:codigo</a> <a href="#">t:descripcion</a>
source	<code>&lt;xs:element name="causal" type="t:Causal"/&gt;</code>

element **CTReclamacion/licenciasMedicas**

diagram	
namespace	http://www.suseso.cl/FUI/Types
type	<a href="#">t:ListOfLicenciasMedicas</a>
properties	content complex
children	<a href="#">t:licenciaMedica</a>
source	<code>&lt;xs:element name="licenciasMedicas" type="t:ListOfLicenciasMedicas"/&gt;</code>

element **CTReclamacion/seguroLaboral**

<p>diagram</p>	
<p>namespace</p>	<p>http://www.suseso.cl/FUI/Types</p>
<p>type</p>	<p><a href="#">t:CTSeguroLaboral</a></p>
<p>properties</p>	<p>content complex</p>
<p>children</p>	<p><a href="#">t:reclamado</a> <a href="#">t:calificacionReca</a> <a href="#">t:fecha</a> <a href="#">t:CIE10</a> <a href="#">t:patologia</a> <a href="#">t:formaAccidente</a> <a href="#">t:agenteAccidente</a> <a href="#">t:antecedentes</a></p>
<p>source</p>	<pre>&lt;xs:element name="seguroLaboral" type="t:CTSeguroLaboral"/&gt;</pre>



element **CTReclamacion/creditoSocial**

diagram	
namespace	http://www.suseso.cl/FUI/Types
type	<a href="#">t:CTCreditoSocial</a>
properties	content complex
children	<a href="#">t:reclamado</a> <a href="#">t:nroCredito</a> <a href="#">t:antecedentes</a>
source	<code>&lt;xs:element name="creditoSocial" type="t:CTCreditoSocial"/&gt;</code>

element **CTReclamacion/otros**

diagram	
namespace	http://www.suseso.cl/FUI/Types
type	<a href="#">t:CTOtros</a>
properties	content complex
children	<a href="#">t:reclamado</a> <a href="#">t:antecedentes</a>
source	<code>&lt;xs:element name="otros" type="t:CTOtros"/&gt;</code>

complexType **CTReclamado**

diagram	
namespace	http://www.suseso.cl/FUI/Types
children	<a href="#">t:compin</a> <a href="#">t:mutual</a> <a href="#">t:caja</a> <a href="#">t:entidad</a>
used by	element <a href="#">CTConsulta/reclamado</a>
annotation	documentation Corresponde al reclamado incluyendo código y descripción.
source	<pre> &lt;xs:complexType name="CTReclamado"&gt;   &lt;xs:annotation&gt;     &lt;xs:documentation&gt;Corresponde al reclamado incluyendo código y descripción.&lt;/xs:documentation&gt;   &lt;/xs:annotation&gt;   &lt;xs:choice&gt;     &lt;xs:element name="compin" type="t:CTCOMPIN"&gt;       &lt;xs:annotation&gt;         &lt;xs:documentation&gt;Aquí se indica la COMPIN cuando ésta es el reclamado.&lt;/xs:documentation&gt;       &lt;/xs:annotation&gt;     &lt;/xs:element&gt;     &lt;xs:element name="mutual" type="t:CTRegimenAccidente"&gt;       &lt;xs:annotation&gt;         &lt;xs:documentation&gt;Aquí se indica la mutual cuando ésta es el reclamado.&lt;/xs:documentation&gt;       &lt;/xs:annotation&gt;     &lt;/xs:element&gt;     &lt;xs:element name="caja" type="t:CTCCAF"&gt;       &lt;xs:annotation&gt;         &lt;xs:documentation&gt;Aquí se indica la caja cuando ésta es el nro.&lt;/xs:documentation&gt;       &lt;/xs:annotation&gt;     &lt;/xs:element&gt;     &lt;xs:element name="entidad" type="t:CTEntidad"&gt;       &lt;xs:annotation&gt;         &lt;xs:documentation&gt;Aquí se indica la entidad cualquiera cuando ésta es el reclamado y no es compin, ni mutual ni </pre>

<pre> caja.&lt;/xs:documentation&gt;     &lt;/xs:annotation&gt;   &lt;/xs:element&gt; &lt;/xs:choice&gt; &lt;/xs:complexType&gt; </pre>
---

element **CTReclamado/compin**

diagram	
namespace	http://www.suseso.cl/FUI/Types
type	<a href="#">t:CTCOMPIN</a>
properties	content complex
children	<a href="#">t:codigo</a> <a href="#">t:descripcion</a>
annotation	documentation Aquí se indica la COMPIN cuando ésta es el reclamado.
source	<pre> &lt;xs:element name="compin" type="t:CTCOMPIN"&gt;   &lt;xs:annotation&gt;     &lt;xs:documentation&gt;Aquí se indica la COMPIN cuando ésta es el reclamado.&lt;/xs:documentation&gt;   &lt;/xs:annotation&gt; &lt;/xs:element&gt; </pre>

element **CTReclamado/mutual**

diagram	
namespace	http://www.suseso.cl/FUI/Types
type	<a href="#">t:CTRegimenAccidente</a>
properties	content complex

children	<a href="#">t:codigo</a> <a href="#">t:descripcion</a>
annotation	documentation Aquí se indica la mutual cuando ésta es el reclamado.
source	<pre>&lt;xs:element name="mutual" type="t:CTRegimenAccidente"&gt;   &lt;xs:annotation&gt;     &lt;xs:documentation&gt;Aquí se indica la mutual cuando ésta es el reclamado.&lt;/xs:documentation&gt;   &lt;/xs:annotation&gt; &lt;/xs:element&gt;</pre>

### element **CTReclamado/caja**

diagram	
namespace	http://www.suseso.cl/FUI/Types
type	<a href="#">t:CTCCAF</a>
properties	content complex
children	<a href="#">t:codigo</a> <a href="#">t:descripcion</a>
annotation	documentation Aquí se indica la caja cuando ésta es el nro.
source	<pre>&lt;xs:element name="caja" type="t:CTCCAF"&gt;   &lt;xs:annotation&gt;     &lt;xs:documentation&gt;Aquí se indica la caja cuando ésta es el nro.&lt;/xs:documentation&gt;   &lt;/xs:annotation&gt; &lt;/xs:element&gt;</pre>

### element **CTReclamado/entidad**

diagram	
namespace	http://www.suseso.cl/FUI/Types

type	<a href="#">t:CTEntidad</a>
properties	content complex
children	<a href="#">t:codigo</a> <a href="#">t:descripcion</a>
annotation	documentation Aquí se indica la entidad cualquiera cuando ésta es el reclamado y no es compin, ni mutual ni caja.
source	<pre>&lt;xs:element name="entidad" type="t:CTEntidad"&gt;   &lt;xs:annotation&gt;     &lt;xs:documentation&gt;Aquí se indica la entidad cualquiera cuando ésta es el reclamado y no es compin, ni mutual ni caja.&lt;/xs:documentation&gt;   &lt;/xs:annotation&gt; &lt;/xs:element&gt;</pre>

### complexType **CTRecurrente**

diagram	
namespace	http://www.suseso.cl/FUI/Types
children	<a href="#">t:personaNatural</a> <a href="#">t:personaJuridica</a> <a href="#">t:codigoRelacionAfectado</a> <a href="#">t:poder</a>
used by	element <a href="#">ZonaB/recurrente</a>
annotation	documentation Corresponde al recurrente que presenta reclamaciones, o presentaciones en general en nombre del afectado.
source	<pre>&lt;xs:complexType name="CTRecurrente"&gt;   &lt;xs:annotation&gt;     &lt;xs:documentation&gt;Corresponde al recurrente que presenta reclamaciones, o presentaciones en general en nombre del afectado.&lt;/xs:documentation&gt;   &lt;/xs:annotation&gt;   &lt;xs:sequence&gt;     &lt;xs:choice&gt;       &lt;xs:element name="personaNatural" type="t:CTPersonaNatural" minOccurs="0"&gt;         &lt;xs:annotation&gt;</pre>

```

        <xs:documentation>Corresponde a los datos de la persona
natural</xs:documentation>
        </xs:annotation>
    </xs:element>
    <xs:element name="personaJuridica" type="t:CTPersonaJuridica"
minOccurs="0">
        <xs:annotation>
            <xs:documentation>Corresponde a los datos de la persona
jurídica</xs:documentation>
        </xs:annotation>
    </xs:element>
</xs:choice>
    <xs:element name="codigoRelacionAfectado"
type="t:CTRelacionAfectado">
        <xs:annotation>
            <xs:documentation>Aquí se indica la relación con el
afectado.</xs:documentation>
        </xs:annotation>
    </xs:element>
    <xs:element name="poder" type="t:CTDocumento">
        <xs:annotation>
            <xs:documentation>Cuando un recurrente desea presentar un caso
a nombre de otra persona, deberá adjuntar el poder que le permita
hacerlo.</xs:documentation>
        </xs:annotation>
    </xs:element>
</xs:sequence>
</xs:complexType>

```

element **CTRecurrente/personaNatural**

diagram

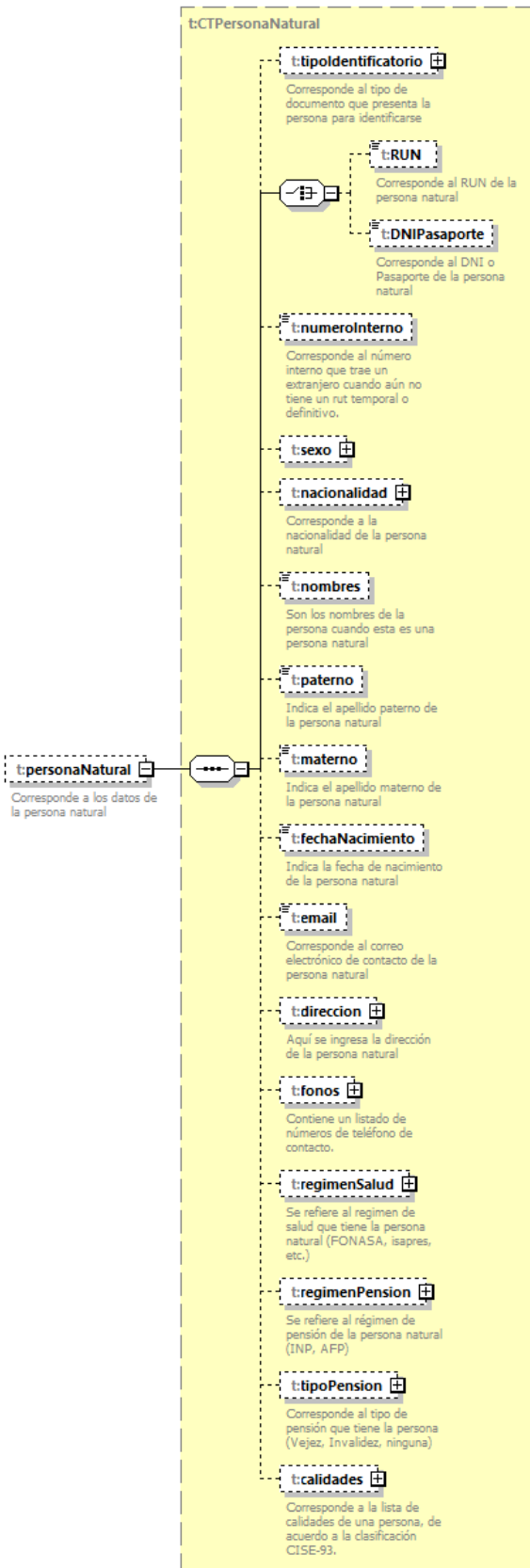



namespace	http://www.suseso.cl/FUI/Types
type	<a href="#">t:CTPersonaNatural</a>
properties	minOcc 0 maxOcc 1 content complex
children	<a href="#">t:tipoIdentificador</a> <a href="#">t:RUN</a> <a href="#">t:DNIPasaporte</a> <a href="#">t:numeroInterno</a> <a href="#">t:sexo</a> <a href="#">t:nacionalidad</a> <a href="#">t:nombr</a> <a href="#">t:materno</a> <a href="#">t:fechaNacimiento</a> <a href="#">t:email</a> <a href="#">t:direccion</a> <a href="#">t:fonos</a> <a href="#">t:regimenSalud</a> <a href="#">t:regimenPension</a> <a href="#">t:tipoPension</a> <a href="#">t:calidades</a>
annotation	documentation Corresponde a los datos de la persona natural
source	<pre>&lt;xs:element name="personaNatural" type="t:CTPersonaNatural" minOccurs="0"&gt;   &lt;xs:annotation&gt;     &lt;xs:documentation&gt;Corresponde a los datos de la persona natural&lt;/xs:documentation&gt;   &lt;/xs:annotation&gt; &lt;/xs:element&gt;</pre>

element **CTRecurrente/personaJuridica**

<p>diagram</p>	<p><b>t:CTPersonaJuridica</b></p> <ul style="list-style-type: none"> <li><b>t:RUT</b>: Corresponde al rut de la empresa</li> <li><b>t:razonSocial</b>: Corresponde a la razón social de la empresa</li> <li><b>t:email</b>: Corresponde al correo electrónico de contacto de la persona jurídica</li> <li><b>t:codigoActividadEconomica</b>: Corresponde al listado normalizado de códigos CIU.cl para las actividades económicas.</li> <li><b>t:codigoPostal</b>: Corresponde al código postal de la dirección de la empresa. En Chile solo se usan 7 dígitos, pero asumiendo que la empresa no pertenezca a Chile, se tomó por usar caracteres alfanuméricos, y un largo de 10, que es el máximo.</li> <li><b>t:documentoOrigen</b>: Este campo se refiere al documento de origen para el caso de cuando el recurrente es una persona jurídica, y puede ser un memo u oficio.</li> <li><b>t:direccion</b>: Aquí se ingresa la dirección de la empresa</li> <li><b>t:fonos</b>: Contiene un listado de números de teléfono de contacto.</li> </ul> <p><b>t:personaJuridica</b>: Corresponde a los datos de la persona jurídica</p>
<p>namespace</p>	<p><a href="http://www.suseso.cl/FUI/Types">http://www.suseso.cl/FUI/Types</a></p>
<p>type</p>	<p><a href="#">t:CTPersonaJuridica</a></p>
<p>properties</p>	<p>minOcc 0 maxOcc 1 content complex</p>
<p>children</p>	<p><a href="#">t:RUT</a> <a href="#">t:razonSocial</a> <a href="#">t:email</a> <a href="#">t:codigoActividadEconomica</a> <a href="#">t:codigoPostal</a> <a href="#">t:documentoOrigen</a> <a href="#">t:direccion</a> <a href="#">t:fonos</a></p>

annotation	documentation Corresponde a los datos de la persona jurídica
source	<pre>&lt;xs:element name="personaJuridica" type="t:CTPersonaJuridica" minOccurs="0"&gt;   &lt;xs:annotation&gt;     &lt;xs:documentation&gt;Corresponde a los datos de la persona jurídica&lt;/xs:documentation&gt;   &lt;/xs:annotation&gt; &lt;/xs:element&gt;</pre>

element **CTRecurrente/codigoRelacionAfectado**

diagram	
namespace	http://www.suseso.cl/FUI/Types
type	<a href="#">t:CTRelacionAfectado</a>
properties	content complex
children	<a href="#">t:codigo</a> <a href="#">t:descripcion</a>
annotation	documentation Aquí se indica la relación con el afectado.
source	<pre>&lt;xs:element name="codigoRelacionAfectado" type="t:CTRelacionAfectado"&gt;   &lt;xs:annotation&gt;     &lt;xs:documentation&gt;Aquí se indica la relación con el afectado.&lt;/xs:documentation&gt;   &lt;/xs:annotation&gt; &lt;/xs:element&gt;</pre>

element **CTRecurrente/poder**

<p>diagram</p>	
<p>namespace</p>	<p>http://www.suseso.cl/FUI/Types</p>
<p>type</p>	<p><a href="#">t:CTDocumento</a></p>
<p>properties</p>	<p>content complex</p>
<p>children</p>	<p><a href="#">t:tipoDocumento</a> <a href="#">t:origen</a> <a href="#">t:descripcionOrigen</a> <a href="#">t:archivos</a></p>
<p>annotation</p>	<p>documentation                  Cuando un recurrente desea presentar un caso a nombre de otra persona, deberá adjuntar el poder que le permita hacerlo.</p>
<p>source</p>	<pre>&lt;xs:element name="poder" type="t:CTDocumento"&gt;   &lt;xs:annotation&gt;     &lt;xs:documentation&gt;Cuando un recurrente desea presentar un caso a nombre de otra persona, deberá adjuntar el poder que le permita hacerlo.&lt;/xs:documentation&gt;   &lt;/xs:annotation&gt; &lt;/xs:element&gt;</pre>

complexType **CTRegimenAccidente**

<p>diagram</p>	
<p>namespace</p>	<p>http://www.suseso.cl/FUI/Types</p>
<p>children</p>	<p><a href="#">t:codigo</a> <a href="#">t:descripcion</a></p>

used by	elements <a href="#">CTReclamado/mutual CTEmpleador/regimenAccidentes</a>
annotation	documentation Corresponde al Tipo de Régimen de Accidente incluyendo código y descripción.
source	<pre> &lt;xs:complexType name="CTRegimenAccidente"&gt;   &lt;xs:annotation&gt;     &lt;xs:documentation&gt;Corresponde al Tipo de Régimen de Accidente incluyendo código y descripción.&lt;/xs:documentation&gt;   &lt;/xs:annotation&gt;   &lt;xs:sequence&gt;     &lt;xs:element name="codigo" type="t:STRegimenAccidente"&gt;       &lt;xs:annotation&gt;         &lt;xs:documentation&gt;Es el tipo de Régimen de Accidente.&lt;/xs:documentation&gt;       &lt;/xs:annotation&gt;     &lt;/xs:element&gt;     &lt;xs:element name="descripcion" type="t:STTexto"&gt;       &lt;xs:annotation&gt;         &lt;xs:documentation&gt;Es la descripción del tipo de Régimen de Accidente.&lt;/xs:documentation&gt;       &lt;/xs:annotation&gt;     &lt;/xs:element&gt;   &lt;/xs:sequence&gt; &lt;/xs:complexType&gt; </pre>

element **CTRegimenAccidente/codigo**

diagram			
namespace	http://www.suseso.cl/FUI/Types		
type	<a href="#">t:STRegimenAccidente</a>		
properties	content	simple	
facets	Kind	Value	Annotation
	enumeration	21	documentation INSTITUTO DE SEGURIDAD LABORAL
	enumeration	31	documentation DIVISIÓN CODELCO ANDINA ADMINISTRADOR DELEGADO DEL SEGURO DE LA LEY N°16.744
	enumeration	32	documentation DIVISIÓN CODELCO CHUQUICAMATA ADMINISTRADOR DELEGADO DEL SEGURO DE LA LEY N°16.744
	enumeration	33	documentation DIVISIÓN CODELCO EL TENIENTE ADMINISTRADOR DELEGADO DEL SEGURO DE LA LEY N°16.744
	enumeration	34	documentation DIVISIÓN CODELCO SALVADOR ADMINISTRADOR DELEGADO DEL SEGURO DE LA LEY N°16.744
	enumeration	41	documentation UNIVERSIDAD CATOLICA ADMINISTRADOR DELEGADO DEL SEGURO DE LA LEY N° 16.744
	enumeration	51	documentation

	<p>enumeration 11      MINISTERIO DE SALUD documentation</p> <p>enumeration 12      ASOCIACIÓN CHILENA DE SEGURIDAD documentation</p> <p>enumeration 13      INSTITUTO DE SEGURIDAD DEL TRABAJO documentation</p> <p>enumeration 80198    MUTUAL DE SEGURIDAD DE LA CÁMARA CHILENA DE LA CONSTRUCCIÓN documentation</p> <p>enumeration 80199    NO SÉ documentation</p> <p>enumeration            OTRAS</p>
annotation	<p>documentation</p> <p>Es el tipo de Régimen de Accidente.</p>
source	<pre>&lt;xs:element name="codigo" type="t:STRegimenAccidente"&gt;   &lt;xs:annotation&gt;     &lt;xs:documentation&gt;Es el tipo de Régimen de Accidente.&lt;/xs:documentation&gt;   &lt;/xs:annotation&gt; &lt;/xs:element&gt;</pre>

element **CTRegimenAccidente/descripcion**

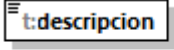
diagram	 <p>Es la descripción del tipo de Régimen de Accidente.</p>									
namespace	http://www.suseso.cl/FUI/Types									
type	<a href="#">t:STTexto</a>									
properties	content simple									
facets	<table border="1"> <thead> <tr> <th>Kind</th> <th>Value</th> <th>Annotation</th> </tr> </thead> <tbody> <tr> <td>minLength</td> <td>1</td> <td></td> </tr> <tr> <td>whiteSpace</td> <td>collapse</td> <td></td> </tr> </tbody> </table>	Kind	Value	Annotation	minLength	1		whiteSpace	collapse	
Kind	Value	Annotation								
minLength	1									
whiteSpace	collapse									
annotation	<p>documentation</p> <p>Es la descripción del tipo de Régimen de Accidente.</p>									
source	<pre>&lt;xs:element name="descripcion" type="t:STTexto"&gt;   &lt;xs:annotation&gt;     &lt;xs:documentation&gt;Es la descripción del tipo de Régimen de Accidente.&lt;/xs:documentation&gt;   &lt;/xs:annotation&gt; &lt;/xs:element&gt;</pre>									

complexType **CTRegimenPension**

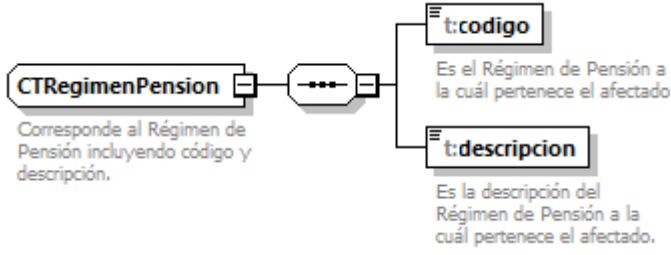
diagram	
namespace	http://www.suseso.cl/FUI/Types
children	<a href="#">t:codigo</a> <a href="#">t:descripcion</a>
used by	element <a href="#">CTPersonaNatural/regimenPension</a>
annotation	documentation Corresponde al Régimen de Pensión incluyendo código y descripción.
source	<pre> &lt;xs:complexType name="CTRegimenPension"&gt;   &lt;xs:annotation&gt;     &lt;xs:documentation&gt;Corresponde al Régimen de Pensión incluyendo código y descripción.&lt;/xs:documentation&gt;   &lt;/xs:annotation&gt;   &lt;xs:sequence&gt;     &lt;xs:element name="codigo" type="t:STRegimenPension"&gt;       &lt;xs:annotation&gt;         &lt;xs:documentation&gt;Es el Régimen de Pensión a la cuál pertenece el afectado.&lt;/xs:documentation&gt;       &lt;/xs:annotation&gt;     &lt;/xs:element&gt;     &lt;xs:element name="descripcion" type="t:STTexto"&gt;       &lt;xs:annotation&gt;         &lt;xs:documentation&gt;Es la descripción del Régimen de Pensión a la cuál pertenece el afectado.&lt;/xs:documentation&gt;       &lt;/xs:annotation&gt;     &lt;/xs:element&gt;   &lt;/xs:sequence&gt; &lt;/xs:complexType&gt; </pre>

element **CTRegimenPension/codigo**

diagram										
namespace	http://www.suseso.cl/FUI/Types									
type	<a href="#">t:STRegimenPension</a>									
properties	content simple									
facets	<table border="1"> <thead> <tr> <th>Kind</th> <th>Value</th> <th>Annotation</th> </tr> </thead> <tbody> <tr> <td>enumeration</td> <td>10100</td> <td>documentation INSTITUTO DE PREVISIÓN SOCIAL</td> </tr> <tr> <td>enumeration</td> <td>10101</td> <td>documentation</td> </tr> </tbody> </table>	Kind	Value	Annotation	enumeration	10100	documentation INSTITUTO DE PREVISIÓN SOCIAL	enumeration	10101	documentation
Kind	Value	Annotation								
enumeration	10100	documentation INSTITUTO DE PREVISIÓN SOCIAL								
enumeration	10101	documentation								

enumeration	10102	EX-CAJA BANCARIA DE PENSIONES documentation
enumeration	10103	EX-CAJA DE PREVISIÓN DE EMPLEADOS PARTICULARES documentation
enumeration	10104	EX-CAJA DE PREVISIÓN DE LA HÍPICA NACIONAL CAPREHINA documentation
enumeration	10105	EX-CAJA DE PREVISIÓN DE LA MARINA MERCANTE NACIONAL documentation
enumeration	10106	EX-CAJA DE PREVISIÓN DE LA MARINA MERCANTE - SECCION EMPLEADOS Y OFICIALES documentation
enumeration	10107	EX-CAJA DE PREVISIÓN DE LA MARINA MERCANTE - SECCION TRIOMAR documentation
enumeration	10108	EX-CAJA DE PREVISIÓN DE LOS EMPLEADOS Y OBREROS DE LA EMPRESA METROPOLITANA DE OBRAS SANITARIAS documentation
enumeration	10109	EX-CAJA DE PREVISIÓN GILDEMEISTER documentation
enumeration	10110	EX-CAJA DE PREVISIÓN PARA EMPLEADOS DEL SALITRE documentation
enumeration	10111	EX-CAJA DE PREVISIÓN SOCIAL DE LOS EMPLEADOS MUNICIPALES DE SANTIAGO documentation
enumeration	10112	EX-CAJA DE PREVISIÓN SOCIAL DE LOS EMPLEADOS MUNICIPALES DE VALPARAÍSO documentation
enumeration	10114	EX-CAJA DE PREVISIÓN SOCIAL DE LOS OBREROS MUNICIPALES DE LA REPÚBLICA documentation
enumeration	10115	EX-CAJA DE PREVISIÓN Y ESTÍMULO DE LOS EMPLEADOS DEL BANCO DEL ESTADO DE CHILE documentation
enumeration	10116	EX-CAJA DE RETIRO Y PREVISIÓN DE LOS EMPLEADOS MUNICIPALES DE LA REPÚBLICA documentation
enumeration	10117	EX-CAJA DE RETIROS Y DE PREVISIÓN SOCIAL DE LOS FERROCARRILES DEL ESTADO documentation
enumeration	10118	EX-CAJA NACIONAL DE EMPLEADOS PÚBLICOS Y PERIODISTAS documentation
enumeration	10119	EX-CAJA NACIONAL DE EMPLEADOS PÚBLICOS Y PERIODISTAS - DEPARTAMENTO PERIODISTAS documentation
enumeration	10120	EX-CAJA NACIONAL DE EMPLEADOS PÚBLICOS Y PERIODISTAS - SECCIÓN EMPLEADOS PÚBLICOS documentation
enumeration	10121	EX-DEPARTAMENTO DE INDEMNIZACIONES A OBREROS MOLINEROS Y PANIFICADORES documentation
enumeration	10122	EX-SECCIÓN DE PREVISIÓN DE LOS EMPLEADOS DEL BANCO CENTRAL DE CHILE documentation
enumeration	10123	EX-SECCIÓN DE PREVISIÓN SOCIAL DE LOS EMPLEADOS DE LA COMPAÑÍA DE CONSUMIDORES DE GAS DE SANTIAGO documentation
enumeration	10124	EX-SECCIÓN DE RETIRO DE LOS EMPLEADOS DE LA SOCIEDAD MAURICIO HOCHSCHUILD Y COMPAÑÍA LTDA. documentation
enumeration	10125	EX-CAJA DE RETIRO COMPAÑÍA CERVECERÍAS UNIDAS documentation



	enumeration 10199	EX-SERVICIO DE SEGURO SOCIAL documentation
	enumeration 20103	OTRAS documentation
	enumeration 20105	ADMINISTRADORA DE FONDOS DE PENSIONES CUPRUM S.A. documentation
	enumeration 20106	ADMINISTRADORA DE FONDOS DE PENSIONES HABITAT S.A. documentation
	enumeration 20107	ADMINISTRADORA DE FONDOS DE PENSIONES MAGISTER S.A. documentation
	enumeration 20109	ADMINISTRADORA DE FONDOS DE PENSIONES PLANVITAL S.A. documentation
	enumeration 20111	ADMINISTRADORA DE FONDOS DE PENSIONES PROVIDA S.A. documentation
	enumeration 20112	ADMINISTRADORA DE FONDOS DE PENSIONES SANTA MARIA S.A. documentation
	enumeration 20113	ADMINISTRADORA DE FONDOS DE PENSIONES BANSANDER S.A. documentation
	enumeration 20114	A.F.P. APORTA FOMENTA S.A. documentation
	enumeration 20115	ADMINISTRADORA DE FONDOS DE PENSIONES ING AFP CAPITAL documentation
	enumeration 20116	ADMINISTRADORA DE FONDOS DE PENSIONES MODELO documentation
	enumeration 20199	ADMINISTRADORA DE FONDOS DE PENSIONES SURA documentation
		OTRAS
annotation	documentation	Es el Régimen de Pensión a la cuál pertenece el afectado.
source	<pre>&lt;xs:element name="codigo" type="t:STRegimenPension"&gt;   &lt;xs:annotation&gt;     &lt;xs:documentation&gt;Es el Régimen de Pensión a la cuál pertenece el     afectado.&lt;/xs:documentation&gt;   &lt;/xs:annotation&gt; &lt;/xs:element&gt;</pre>	

#### element **CTRegimenPension/descripcion**

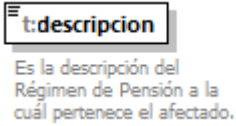
diagram			
namespace	http://www.suseso.cl/FUI/Types		
type	<a href="#">t:STTexto</a>		
properties	content	simple	
facets	Kind	Value	Annotation
	minLength	1	
	whiteSpace	collapse	
annotation	documentation	Es la descripción del Régimen de Pensión a la cuál pertenece el afectado.	
source	<pre>&lt;xs:element name="descripcion" type="t:STTexto"&gt;   &lt;xs:annotation&gt;</pre>		

	<pre> &lt;xs:documentation&gt;Es la descripción del Régimen de Pensión a la cuál pertenece el afectado.&lt;/xs:documentation&gt; &lt;/xs:annotation&gt; &lt;/xs:element&gt; </pre>
--	--

complexType **CTRegimenSalud**

diagram	
namespace	http://www.suseso.cl/FUI/Types
children	<a href="#">t:codigo</a> <a href="#">t:descripcion</a>
used by	elements <a href="#">CTLicenciaMedica/prevision</a> <a href="#">CTPersonaNatural/regimenSalud</a>
annotation	documentation Corresponde al Régimen de Salud incluyendo código y descripción.
source	<pre> &lt;xs:complexType name="CTRegimenSalud"&gt;   &lt;xs:annotation&gt;     &lt;xs:documentation&gt;Corresponde al Régimen de Salud incluyendo código y descripción.&lt;/xs:documentation&gt;   &lt;/xs:annotation&gt;   &lt;xs:sequence&gt;     &lt;xs:element name="codigo" type="t:STRegimenSalud"&gt;       &lt;xs:annotation&gt;         &lt;xs:documentation&gt;Es el tipo régimen de Salud al cuál pertenece el afectado.&lt;/xs:documentation&gt;       &lt;/xs:annotation&gt;     &lt;/xs:element&gt;     &lt;xs:element name="descripcion" type="t:STTexto"&gt;       &lt;xs:annotation&gt;         &lt;xs:documentation&gt;Es la descripción del régimen de Salud al cuál pertenece el afectado.&lt;/xs:documentation&gt;       &lt;/xs:annotation&gt;     &lt;/xs:element&gt;   &lt;/xs:sequence&gt; &lt;/xs:complexType&gt; </pre>

element **CTRegimenSalud/codigo**

diagram	
namespace	http://www.suseso.cl/FUI/Types

type	<a href="#">:STRegimenSalud</a>		
properties	content	simple	
facets	Kind	Value	Annotation
	enumeration	70100	documentation FONDO NACIONAL DE SALUD
	enumeration	70101	documentation CIGNA SALUD ISAPRE S.A.
	enumeration	70102	documentation COMPAÑÍA DE TELECOMUNICACIONES DE CHILE- ISAPRE SOCIEDAD ANÓNIMA
	enumeration	70103	documentation COOPERATIVA DE SERVICIOS DE PROTECCIÓN MÉDICA PARTICULAR LTDA. PROMEPART
	enumeration	70104	documentation FUNDACIÓN ASISTENCIAL Y DE SALUD TRABAJADORES DEL BANCO DEL ESTADO DE CHILE
	enumeration	70105	documentation FUNDACIÓN DE SALUD EL TENIENTE
	enumeration	70108	documentation ISAPRE BANMÉDICA S.A.
	enumeration	70109	documentation ISAPRE COLMENA GOLDEN CROSS S.A.
	enumeration	70111	documentation ISAPRE CRUZ BLANCA S.A.
	enumeration	70112	documentation ISAPRE CRUZ DEL NORTE LTDA.
	enumeration	70113	documentation ISAPRE CHUQUICAMATA LTDA.
	enumeration	70114	documentation ISAPRE CONSALUD S.A.
	enumeration	70115	documentation ISAPRE "FERROSALUD S.A."
	enumeration	70116	documentation ISAPRE GENESIS S.A.
	enumeration	70117	documentation ISAPRE INSTSALUD S.A.
	enumeration	70118	documentation ISAPRE LA ARAUCANA S.A.
	enumeration	70119	documentation ISAPRE MASVIDA S.A.
	enumeration	70120	documentation ISAPRE MASTER SALUD S.A.
	enumeration	70121	documentation LA COMPRO MAS VIDA (ISAPRE MÉDICA REGIONAL SEXTA REGIÓN S.A. ISAMÉDICA)
	enumeration	70122	documentation ISAPRE NORMÉDICA S.A.
	enumeration	70123	documentation ISAPRE RIO BLANCO LTDA.
	enumeration	70124	documentation ISAPRE SAN LORENZO LTDA.
	enumeration	70125	documentation ISAPRE SFERA S.A.
	enumeration	70126	documentation ISAPRE VIDA PLENA S.A.
	enumeration	70127	documentation ISAPRE "VIDA TRES S.A."
	enumeration	70129	documentation

	enumeration	70130	ISAPRE ISAMEDICA S.A. documentation
	enumeration	70132	AHORA ES ISAPRE VIDA PLENA (ISAPRE LINK SALUD S.A. documentation
	enumeration	70134	ING SALUD ISAPRE S. A. documentation
	enumeration	70199	ISAPRE OPTIMA S.A. documentation
	enumeration	1	OTRAS documentation
	enumeration	85	FONDO NACIONAL DE SALUD (FONASA) documentation
	enumeration	57	COMPAÑÍA DE TELECOMUNICACIONES DE CHILE- ISAPRE SOCIEDAD ANÓNIMA documentation
	enumeration	63	COOPERATIVA DE SERVICIOS DE PROTECCIÓN MÉDICA PARTICULAR LTDA. PROMEPART documentation
	enumeration	76	FUNDACIÓN ASISTENCIAL Y DE SALUD TRABAJADORES DEL BANCO DEL ESTADO DE CHILE documentation
	enumeration	99	FUNDACIÓN DE SALUD EL TENIENTE documentation
	enumeration	67	ISAPRE BANMÉDICA S.A. documentation
	enumeration	78	ISAPRE COLMENA GOLDEN CROSS S.A. documentation
	enumeration	94	ISAPRE CRUZ BLANCA S.A. documentation
	enumeration	65	ISAPRE CRUZ DEL NORTE LTDA. documentation
	enumeration	71	ISAPRE CHUQUICAMATA LTDA. documentation
	enumeration	81	ISAPRE CONSALUD S.A. documentation
	enumeration	88	ISAPRE "FERROSALUD S.A. documentation
	enumeration	70	ISAPRE MASVIDA S.A. documentation
	enumeration	68	ISAPRE NORMÉDICA S.A. documentation
	enumeration	62	ISAPRE RIO BLANCO LTDA. documentation
	enumeration	80	ISAPRE SAN LORENZO LTDA. documentation
			ISAPRE "VIDA TRES S.A.
annotation	documentation		Es el tipo régimen de Salud al cuál pertenece el afectado.
source			<pre>&lt;xs:element name="codigo" type="t:STRegimenSalud"&gt;   &lt;xs:annotation&gt;     &lt;xs:documentation&gt;Es el tipo régimen de Salud al cuál pertenece el afectado.&lt;/xs:documentation&gt;   &lt;/xs:annotation&gt; &lt;/xs:element&gt;</pre>

element **CTRegimenSalud/descripcion**

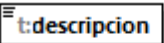
diagram	 <p>Es la descripción del régimen de Salud al cuál pertenece el afectado.</p>									
namespace	http://www.suseso.cl/FUI/Types									
type	<a href="#">t:STTexto</a>									
properties	content simple									
facets	<table border="0"> <tr> <td>Kind</td> <td>Value</td> <td>Annotation</td> </tr> <tr> <td>minLength</td> <td>1</td> <td></td> </tr> <tr> <td>whiteSpace</td> <td>collapse</td> <td></td> </tr> </table>	Kind	Value	Annotation	minLength	1		whiteSpace	collapse	
Kind	Value	Annotation								
minLength	1									
whiteSpace	collapse									
annotation	<p>documentation</p> <p>Es la descripción del régimen de Salud al cuál pertenece el afectado.</p>									
source	<pre>&lt;xs:element name="descripcion" type="t:STTexto"&gt;   &lt;xs:annotation&gt;     &lt;xs:documentation&gt;Es la descripción del régimen de Salud al cuál pertenece el afectado.&lt;/xs:documentation&gt;   &lt;/xs:annotation&gt; &lt;/xs:element&gt;</pre>									

complexType **CTRelacionAfectado**

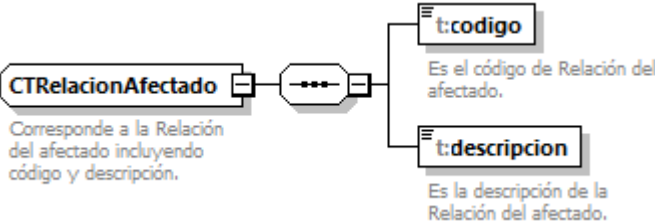
diagram	
namespace	http://www.suseso.cl/FUI/Types
children	<a href="#">t:codigo</a> <a href="#">t:descripcion</a>
used by	element <a href="#">CTRecurrente/codigoRelacionAfectado</a>
annotation	<p>documentation</p> <p>Corresponde a la Relación del afectado incluyendo código y descripción.</p>
source	<pre>&lt;xs:complexType name="CTRelacionAfectado"&gt;   &lt;xs:annotation&gt;     &lt;xs:documentation&gt;Corresponde a la Relación del afectado incluyendo código y descripción.&lt;/xs:documentation&gt;   &lt;/xs:annotation&gt;   &lt;xs:sequence&gt;     &lt;xs:element name="codigo" type="t:STRelacionAfectado"&gt;       &lt;xs:annotation&gt;         &lt;xs:documentation&gt;Es el código de Relación del afectado.&lt;/xs:documentation&gt;       &lt;/xs:annotation&gt;     &lt;/xs:element&gt;   &lt;/xs:sequence&gt; &lt;/xs:complexType&gt;</pre>

	<pre> &lt;xs:element name="descripcion" type="t:STTexto"&gt;   &lt;xs:annotation&gt;     &lt;xs:documentation&gt;Es la descripción de la Relación del afectado.&lt;/xs:documentation&gt;   &lt;/xs:annotation&gt; &lt;/xs:element&gt; &lt;/xs:sequence&gt; &lt;/xs:complexType&gt; </pre>
--	---

#### element **CTRelacionAfectado/codigo**

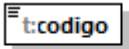
diagram	 <p>Es el código de Relación del afectado.</p>																		
namespace	http://www.suseso.cl/FUI/Types																		
type	<a href="#">t:STRelacionAfectado</a>																		
properties	content simple																		
facets	<table border="1"> <thead> <tr> <th>Kind</th> <th>Value</th> <th>Annotation</th> </tr> </thead> <tbody> <tr> <td>enumeration</td> <td>1</td> <td>documentation Empleador</td> </tr> <tr> <td>enumeration</td> <td>2</td> <td>documentation Gestor</td> </tr> <tr> <td>enumeration</td> <td>3</td> <td>documentation Mandatario</td> </tr> <tr> <td>enumeration</td> <td>4</td> <td>documentation Paciente</td> </tr> <tr> <td>enumeration</td> <td>5</td> <td>documentation Afilación</td> </tr> </tbody> </table>	Kind	Value	Annotation	enumeration	1	documentation Empleador	enumeration	2	documentation Gestor	enumeration	3	documentation Mandatario	enumeration	4	documentation Paciente	enumeration	5	documentation Afilación
Kind	Value	Annotation																	
enumeration	1	documentation Empleador																	
enumeration	2	documentation Gestor																	
enumeration	3	documentation Mandatario																	
enumeration	4	documentation Paciente																	
enumeration	5	documentation Afilación																	
annotation	documentation Es el código de Relación del afectado.																		
source	<pre> &lt;xs:element name="codigo" type="t:STRelacionAfectado"&gt;   &lt;xs:annotation&gt;     &lt;xs:documentation&gt;Es el código de Relación del afectado.&lt;/xs:documentation&gt;   &lt;/xs:annotation&gt; &lt;/xs:element&gt; </pre>																		

#### element **CTRelacionAfectado/descripcion**

diagram	 <p>Es la descripción de la Relación del afectado.</p>			
namespace	http://www.suseso.cl/FUI/Types			
type	<a href="#">t:STTexto</a>			
properties	content simple			
facets	<table border="1"> <thead> <tr> <th>Kind</th> <th>Value</th> <th>Annotation</th> </tr> </thead> <tbody> </tbody> </table>	Kind	Value	Annotation
Kind	Value	Annotation		

	minLength 1 whiteSpace collapse
annotation	documentation Es la descripción de la Relación del afectado.
source	<pre>&lt;xs:element name="descripcion" type="t:STTexto"&gt;   &lt;xs:annotation&gt;     &lt;xs:documentation&gt;Es la descripción de la Relación del afectado.&lt;/xs:documentation&gt;   &lt;/xs:annotation&gt; &lt;/xs:element&gt;</pre>

### complexType CTSeguroLaboral

diagram	
namespace	http://www.suseso.cl/FUI/Types
children	<a href="#">t:reclamado</a> <a href="#">t:calificacionReca</a> <a href="#">t:fecha</a> <a href="#">t:CIE10</a> <a href="#">t:patologia</a> <a href="#">t:formaAccidente</a> <a href="#">t:agenteAccidente</a> <a href="#">t:antecedentes</a>
used by	element <a href="#">CTReclamacion/seguroLaboral</a>
annotation	documentation Contiene la información relativa a seguro laboral cuando la causal de reclamo de una reclamación tiene que ver con este tópico.
source	<pre>&lt;xs:complexType name="CTSeguroLaboral"&gt;   &lt;xs:annotation&gt;     &lt;xs:documentation&gt;Contiene la información relativa a seguro laboral cuando la causal de reclamo de una reclamación tiene que ver con este</pre>

```

tópico.</xs:documentation>
</xs:annotation>
<xs:sequence>
  <xs:element name="reclamado" type="t:CTEntidad"/>
  <xs:element name="calificacionReca" type="t:CTCalificacionRECA"/>
  <xs:element name="fecha" type="xs:date" minOccurs="0"/>
  <xs:element name="CIE10" type="t:STCIE10" minOccurs="0">
    <xs:annotation>
      <xs:documentation>Indica el código CIE10 de la licencia
médica.</xs:documentation>
    </xs:annotation>
  </xs:element>
  <xs:element name="patologia" type="t:CTPatologia">
    <xs:annotation>
      <xs:documentation>Indica la patología diagnosticada a la
persona.</xs:documentation>
    </xs:annotation>
  </xs:element>
  <xs:element name="formaAccidente" type="t:CTFormaAccidente"
minOccurs="0">
    <xs:annotation>
      <xs:documentation>Indica la forma de un
accidente.</xs:documentation>
    </xs:annotation>
  </xs:element>
  <xs:element name="agenteAccidente" type="t:CTAgenteAccidente"
minOccurs="0">
    <xs:annotation>
      <xs:documentation>Indica el agente de un
Accidente.</xs:documentation>
    </xs:annotation>
  </xs:element>
  <xs:element name="antecedentes" type="t:ListOfDocumentos"
minOccurs="0">
    <xs:annotation>
      <xs:documentation>Los antecedentes irán en este
objeto</xs:documentation>
    </xs:annotation>
  </xs:element>
</xs:sequence>
</xs:complexType>

```



element **CTSeguroLaboral/reclamado**

diagram	
namespace	http://www.suseso.cl/FUI/Types
type	<a href="#">t:CTEntidad</a>
properties	content complex
children	<a href="#">t:codigo</a> <a href="#">t:descripcion</a>
source	<code>&lt;xs:element name="reclamado" type="t:CTEntidad"/&gt;</code>

element **CTSeguroLaboral/calificacionReca**

diagram	
namespace	http://www.suseso.cl/FUI/Types
type	<a href="#">t:CTCalificacionRECA</a>
properties	content complex
children	<a href="#">t:codigo</a> <a href="#">t:descripcion</a>
source	<code>&lt;xs:element name="calificacionReca" type="t:CTCalificacionRECA"/&gt;</code>

element **CTSeguroLaboral/fecha**

diagram	
namespace	http://www.suseso.cl/FUI/Types

type	<b>xs:date</b>
properties	minOcc 0 maxOcc 1 content simple
source	<code>&lt;xs:element name="fecha" type="xs:date" minOccurs="0"/&gt;</code>

### element **CTSeguroLaboral/CIE10**

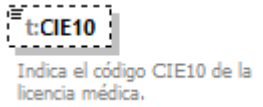
diagram	 <p><b>t:CIE10</b> Indica el código CIE10 de la licencia médica.</p>
namespace	http://www.suseso.cl/FUI/Types
type	<b>t:STCIE10</b>
properties	minOcc 0 maxOcc 1 content simple
facets	Kind Value Annotation pattern [A-Za-z][0-9]{2}\.([0-9]{1,2}[xX])?
annotation	documentation Indica el código CIE10 de la licencia médica.
source	<pre>&lt;xs:element name="CIE10" type="t:STCIE10" minOccurs="0"&gt;   &lt;xs:annotation&gt;     &lt;xs:documentation&gt;Indica el código CIE10 de la licencia     médica.&lt;/xs:documentation&gt;   &lt;/xs:annotation&gt; &lt;/xs:element&gt;</pre>

### element **CTSeguroLaboral/patologia**

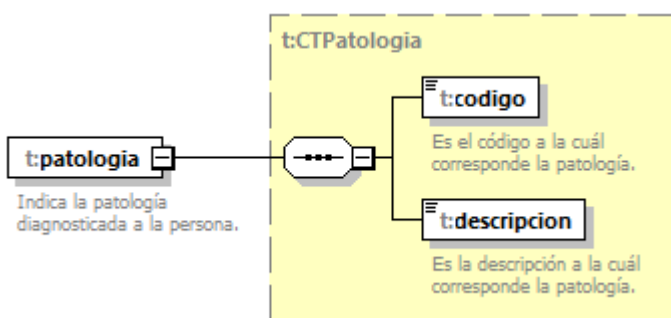
diagram	 <p><b>t:patologia</b> Indica la patología diagnosticada a la persona.</p> <p><b>t:CTPatologia</b></p> <ul style="list-style-type: none"> <li><b>t:codigo</b> Es el código a la cuál corresponde la patología.</li> <li><b>t:descripcion</b> Es la descripción a la cuál corresponde la patología.</li> </ul>
namespace	http://www.suseso.cl/FUI/Types
type	<b>t:CTPatologia</b>
properties	content complex
children	<b>t:codigo t:descripcion</b>
annotation	documentation Indica la patología diagnosticada a la persona.

source	<pre> &lt;xs:element name="patologia" type="t:CTPatologia"&gt;   &lt;xs:annotation&gt;     &lt;xs:documentation&gt;Indica la patología diagnosticada a la persona.&lt;/xs:documentation&gt;   &lt;/xs:annotation&gt; &lt;/xs:element&gt; </pre>
--------	---

element **CTSeguroLaboral/formaAccidente**

diagram	
namespace	http://www.suseso.cl/FUI/Types
type	<a href="#">t:CTFormaAccidente</a>
properties	minOcc 0 maxOcc 1 content complex
children	<a href="#">t:codigo</a> <a href="#">t:descripcion</a>
annotation	documentation Indica la forma de un accidente.
source	<pre> &lt;xs:element name="formaAccidente" type="t:CTFormaAccidente" minOccurs="0"&gt;   &lt;xs:annotation&gt;     &lt;xs:documentation&gt;Indica la forma de un accidente.&lt;/xs:documentation&gt;   &lt;/xs:annotation&gt; &lt;/xs:element&gt; </pre>

element **CTSeguroLaboral/agenteAccidente**

diagram	
---------	--

namespace	http://www.suseso.cl/FUI/Types
type	<a href="#">t:CTAgenteAccidente</a>
properties	minOcc 0 maxOcc 1 content complex
children	<a href="#">t:codigo</a> <a href="#">t:descripcion</a>
annotation	documentation Indica el agente de un Accidente.
source	<pre>&lt;xs:element name="agenteAccidente" type="t:CTAgenteAccidente" minOccurs="0"&gt;   &lt;xs:annotation&gt;     &lt;xs:documentation&gt;Indica el agente de un Accidente.&lt;/xs:documentation&gt;   &lt;/xs:annotation&gt; &lt;/xs:element&gt;</pre>

element **CTSeguroLaboral/antecedentes**

diagram	<p>The diagram shows a class <code>t:antecedentes</code> (dashed border) with a note "Los antecedentes irán en este objeto". It is connected to a class <code>t:ListOfDocumentos</code> (yellow background) which contains a class <code>t:documento</code> with a multiplicity of <code>1..∞</code>.</p>
namespace	http://www.suseso.cl/FUI/Types
type	<a href="#">t:ListOfDocumentos</a>
properties	minOcc 0 maxOcc 1 content complex
children	<a href="#">t:documento</a>
annotation	documentation Los antecedentes irán en este objeto
source	<pre>&lt;xs:element name="antecedentes" type="t:ListOfDocumentos" minOccurs="0"&gt;   &lt;xs:annotation&gt;     &lt;xs:documentation&gt;Los antecedentes irán en este objeto&lt;/xs:documentation&gt;   &lt;/xs:annotation&gt; &lt;/xs:element&gt;</pre>

complexType **CTSexo**

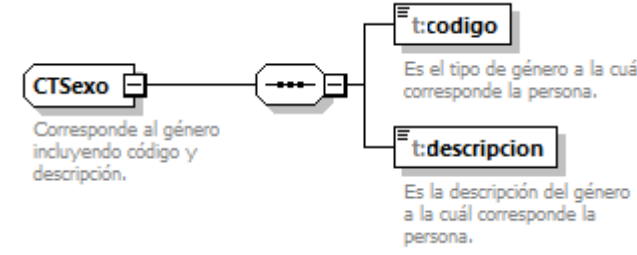
diagram	
namespace	http://www.suseso.cl/FUI/Types
children	<a href="#">t:codigo</a> <a href="#">t:descripcion</a>
used by	element <a href="#">CTPersonaNatural/sexo</a>
annotation	documentation Corresponde al género incluyendo código y descripción.
source	<pre> &lt;xs:complexType name="CTSexo"&gt;   &lt;xs:annotation&gt;     &lt;xs:documentation&gt;Corresponde al género incluyendo código y descripción.&lt;/xs:documentation&gt;   &lt;/xs:annotation&gt;   &lt;xs:sequence&gt;     &lt;xs:element name="codigo" type="t:STSexo"&gt;       &lt;xs:annotation&gt;         &lt;xs:documentation&gt;Es el tipo de género a la cuál corresponde la persona.&lt;/xs:documentation&gt;       &lt;/xs:annotation&gt;     &lt;/xs:element&gt;     &lt;xs:element name="descripcion" type="t:STTexto"&gt;       &lt;xs:annotation&gt;         &lt;xs:documentation&gt;Es la descripción del género a la cuál corresponde la persona.&lt;/xs:documentation&gt;       &lt;/xs:annotation&gt;     &lt;/xs:element&gt;   &lt;/xs:sequence&gt; &lt;/xs:complexType&gt; </pre>

element **CTSexo/codigo**

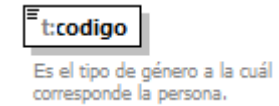
diagram										
namespace	http://www.suseso.cl/FUI/Types									
type	<a href="#">t:STSexo</a>									
properties	content simple									
facets	<table border="1"> <thead> <tr> <th>Kind</th> <th>Value</th> <th>Annotation</th> </tr> </thead> <tbody> <tr> <td>maxLength</td> <td>1</td> <td></td> </tr> <tr> <td>enumeration</td> <td>M</td> <td>documentation Masculino</td> </tr> </tbody> </table>	Kind	Value	Annotation	maxLength	1		enumeration	M	documentation Masculino
Kind	Value	Annotation								
maxLength	1									
enumeration	M	documentation Masculino								

	enumeration F documentation Femenino
	enumeration I documentation Indeterminado
annotation	documentation Es el tipo de género a la cuál corresponde la persona.
source	<pre>&lt;xs:element name="codigo" type="t:STSexo"&gt;   &lt;xs:annotation&gt;     &lt;xs:documentation&gt;Es el tipo de género a la cuál corresponde la     persona.&lt;/xs:documentation&gt;   &lt;/xs:annotation&gt; &lt;/xs:element&gt;</pre>

### element **CTSexo/descripcion**

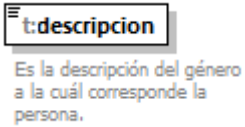
diagram	
namespace	http://www.suseso.cl/FUI/Types
type	<a href="#">t:STTexto</a>
properties	content simple
facets	Kind Value Annotation minLength 1 whiteSpace collapse
annotation	documentation Es la descripción del género a la cuál corresponde la persona.
source	<pre>&lt;xs:element name="descripcion" type="t:STTexto"&gt;   &lt;xs:annotation&gt;     &lt;xs:documentation&gt;Es la descripción del género a la cuál     corresponde la persona.&lt;/xs:documentation&gt;   &lt;/xs:annotation&gt; &lt;/xs:element&gt;</pre>

### complexType **CTSiNo**

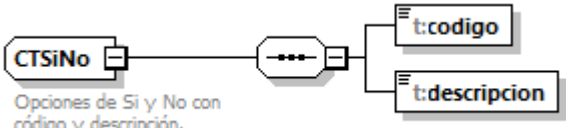
diagram	 Opciones de Si y No con código y descripción.
namespace	http://www.suseso.cl/FUI/Types
children	<a href="#">t:codigo</a> <a href="#">t:descripcion</a>
used by	element <a href="#">ZonaA/recurrente</a>
annotation	documentation Opciones de Si y No con código y descripción.

source	<pre> &lt;xs:complexType name="CTSiNo"&gt;   &lt;xs:annotation&gt;     &lt;xs:documentation&gt;Opciones de Si y No con código y descripción.&lt;/xs:documentation&gt;   &lt;/xs:annotation&gt;   &lt;xs:sequence&gt;     &lt;xs:element name="codigo" type="t:STSiNo"/&gt;     &lt;xs:element name="descripcion" type="t:STTexto"/&gt;   &lt;/xs:sequence&gt; &lt;/xs:complexType&gt; </pre>
--------	--

#### element **CTSiNo/codigo**

diagram										
namespace	http://www.suseso.cl/FUI/Types									
type	<a href="#">t:STSiNo</a>									
properties	content simple									
facets	<table border="1"> <thead> <tr> <th>Kind</th> <th>Value</th> <th>Annotation</th> </tr> </thead> <tbody> <tr> <td>enumeration</td> <td>1</td> <td>documentation SI</td> </tr> <tr> <td>enumeration</td> <td>2</td> <td>documentation NO</td> </tr> </tbody> </table>	Kind	Value	Annotation	enumeration	1	documentation SI	enumeration	2	documentation NO
Kind	Value	Annotation								
enumeration	1	documentation SI								
enumeration	2	documentation NO								
source	<pre>&lt;xs:element name="codigo" type="t:STSiNo"/&gt;</pre>									

#### element **CTSiNo/descripcion**

diagram										
namespace	http://www.suseso.cl/FUI/Types									
type	<a href="#">t:STTexto</a>									
properties	content simple									
facets	<table border="1"> <thead> <tr> <th>Kind</th> <th>Value</th> <th>Annotation</th> </tr> </thead> <tbody> <tr> <td>minLength</td> <td>1</td> <td></td> </tr> <tr> <td>whiteSpace</td> <td>collapse</td> <td></td> </tr> </tbody> </table>	Kind	Value	Annotation	minLength	1		whiteSpace	collapse	
Kind	Value	Annotation								
minLength	1									
whiteSpace	collapse									
source	<pre>&lt;xs:element name="descripcion" type="t:STTexto"/&gt;</pre>									

#### complexType **CTSiNoDefNo**

diagram	<p>Opciones de Si y No con código y descripción. Utiliza No(2) como valor default.</p>
---------	--

namespace	http://www.suseso.cl/FUI/Types
children	<a href="#">t:codigo</a> <a href="#">t:descripcion</a>
used by	elements <a href="#">ZonaA/derechoPetición ZonaA/sinAntecedentesEmpleador ZonaA/transparencia</a> <a href="#">CTLicenciaMedica/granEmisor CTMedico/granEmisor</a> <a href="#">CTLicenciaMedica/inicioTramiteInvalidez</a>
annotation	documentation Opciones de Si y No con código y descripción. Utiliza No(2) como valor default.
source	<pre>&lt;xs:complexType name="CTSiNoDefNo"&gt;   &lt;xs:annotation&gt;     &lt;xs:documentation&gt;Opciones de Si y No con código y descripción.     Utiliza No(2) como valor default.&lt;/xs:documentation&gt;   &lt;/xs:annotation&gt;   &lt;xs:sequence&gt;     &lt;xs:element name="codigo" type="t:STSiNo" default="2"/&gt;     &lt;xs:element name="descripcion" type="t:STTexto" default="NO"/&gt;   &lt;/xs:sequence&gt; &lt;/xs:complexType&gt;</pre>

#### element **CTSiNoDefNo/codigo**

diagram										
namespace	http://www.suseso.cl/FUI/Types									
type	<a href="#">t:STSiNo</a>									
properties	content simple default 2									
facets	<table border="1"> <thead> <tr> <th>Kind</th> <th>Value</th> <th>Annotation</th> </tr> </thead> <tbody> <tr> <td>enumeration</td> <td>1</td> <td>documentation SI</td> </tr> <tr> <td>enumeration</td> <td>2</td> <td>documentation NO</td> </tr> </tbody> </table>	Kind	Value	Annotation	enumeration	1	documentation SI	enumeration	2	documentation NO
Kind	Value	Annotation								
enumeration	1	documentation SI								
enumeration	2	documentation NO								
source	<pre>&lt;xs:element name="codigo" type="t:STSiNo" default="2"/&gt;</pre>									

#### element **CTSiNoDefNo/descripcion**

diagram										
namespace	http://www.suseso.cl/FUI/Types									
type	<a href="#">t:STTexto</a>									
properties	content simple default NO									
facets	<table border="1"> <thead> <tr> <th>Kind</th> <th>Value</th> <th>Annotation</th> </tr> </thead> <tbody> <tr> <td>minLength</td> <td>1</td> <td></td> </tr> <tr> <td>whiteSpace</td> <td>collapse</td> <td></td> </tr> </tbody> </table>	Kind	Value	Annotation	minLength	1		whiteSpace	collapse	
Kind	Value	Annotation								
minLength	1									
whiteSpace	collapse									
source	<pre>&lt;xs:element name="descripcion" type="t:STTexto" default="NO"/&gt;</pre>									

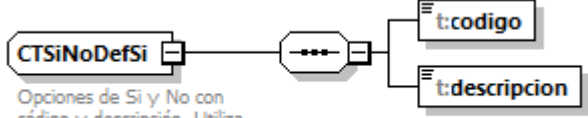

complexType **CTSiNoDefSi**

diagram	 <p>Opciones de Si y No con código y descripción. Utiliza Si(1) como valor default.</p>
namespace	http://www.suseso.cl/FUI/Types
children	<a href="#">t:codigo</a> <a href="#">t:descripcion</a>
used by	elements <a href="#">ZonaA/aceptaCondiciones</a> <a href="#">ZonaA/competencia</a> <a href="#">ZonaA/notificacionElectronica</a> <a href="#">CTLicenciaMedica/continuacion</a> <a href="#">CTLicenciaMedica/recuperabilidad</a>
annotation	documentation Opciones de Si y No con código y descripción. Utiliza Si(1) como valor default.
source	<pre>&lt;xs:complexType name="CTSiNoDefSi"&gt;   &lt;xs:annotation&gt;     &lt;xs:documentation&gt;Opciones de Si y No con código y descripción.     Utiliza Si(1) como valor default.&lt;/xs:documentation&gt;   &lt;/xs:annotation&gt;   &lt;xs:sequence&gt;     &lt;xs:element name="codigo" type="t:STSiNo" default="1"/&gt;     &lt;xs:element name="descripcion" type="t:STTexto" default="SI"/&gt;   &lt;/xs:sequence&gt; &lt;/xs:complexType&gt;</pre>

element **CTSiNoDefSi/codigo**

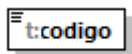
diagram										
namespace	http://www.suseso.cl/FUI/Types									
type	<a href="#">t:STSiNo</a>									
properties	content simple default 1									
facets	<table border="1"> <thead> <tr> <th>Kind</th> <th>Value</th> <th>Annotation</th> </tr> </thead> <tbody> <tr> <td>enumeration</td> <td>1</td> <td>documentation SI</td> </tr> <tr> <td>enumeration</td> <td>2</td> <td>documentation NO</td> </tr> </tbody> </table>	Kind	Value	Annotation	enumeration	1	documentation SI	enumeration	2	documentation NO
Kind	Value	Annotation								
enumeration	1	documentation SI								
enumeration	2	documentation NO								
source	<pre>&lt;xs:element name="codigo" type="t:STSiNo" default="1"/&gt;</pre>									

element **CTSiNoDefSi/descripcion**

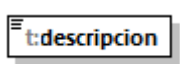
diagram	
namespace	http://www.suseso.cl/FUI/Types
type	<a href="#">t:STTexto</a>

properties	content simple default SI
facets	Kind Value Annotation minLength 1 whiteSpace collapse
source	<code>&lt;xs:element name="descripcion" type="t:STTexto" default="SI"/&gt;</code>

### complexType **CTSubmateria**

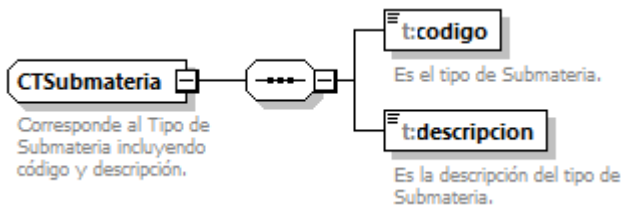
diagram	
namespace	http://www.suseso.cl/FUI/Types
children	<a href="#">t:codigo</a> <a href="#">t:descripcion</a>
used by	elements <a href="#">CTConsulta/submateria</a> <a href="#">CTJuicio/submateria</a> <a href="#">CTOtroIngreso/submateria</a> <a href="#">CTReclamacion/submateria</a> <a href="#">CTTransparencia/submateria</a> <a href="#">CTUCLM/submateria</a>
annotation	documentation Corresponde al Tipo de Submateria incluyendo código y descripción.
source	<pre> &lt;xs:complexType name="CTSubmateria"&gt;   &lt;xs:annotation&gt;     &lt;xs:documentation&gt;Corresponde al Tipo de Submateria incluyendo código y descripción.&lt;/xs:documentation&gt;   &lt;/xs:annotation&gt;   &lt;xs:sequence&gt;     &lt;xs:element name="codigo" type="t:STSubmateria"&gt;       &lt;xs:annotation&gt;         &lt;xs:documentation&gt;Es el tipo de Submateria.&lt;/xs:documentation&gt;       &lt;/xs:annotation&gt;     &lt;/xs:element&gt;     &lt;xs:element name="descripcion" type="t:STTexto"&gt;       &lt;xs:annotation&gt;         &lt;xs:documentation&gt;Es la descripción del tipo de Submateria.&lt;/xs:documentation&gt;       &lt;/xs:annotation&gt;     &lt;/xs:element&gt;   &lt;/xs:sequence&gt; &lt;/xs:complexType&gt; </pre>

### element **CTSubmateria/codigo**

diagram	
namespace	http://www.suseso.cl/FUI/Types

type	<a href="#">:STSubmateria</a>		
properties	content	simple	
facets	Kind	Value	Annotation
	enumeration	RS10	documentation Subsidio
	enumeration	RS12	documentation Accidente escolar
	enumeration	OS14	documentation ADMINISTRADORAS DE FONDOS DE PENSIONES
	enumeration	OS15	documentation ADMINISTRADORES DELEGADOS LEY N° 16.744
	enumeration	OS16	documentation ADMINISTRADORES DELEGADOS LEY N° 16.745
	enumeration	OS17	documentation ADMINISTRADORES DELEGADOS LEY N° 16.746
	enumeration	OS18	documentation ADMINISTRADORES DELEGADOS LEY N° 16.747
	enumeration	OS19	documentation ADMINISTRADORES DELEGADOS LEY N° 16.748
	enumeration	OS20	documentation ADMINISTRADORES DELEGADOS LEY N° 16.749
	enumeration	RS1	documentation Afiliación o desafiliación de Empresas
	enumeration	RS2	documentation Afiliación o desafiliación de pensionados
	enumeration	RS3	documentation Afiliación o desafiliación de trabajadores
	enumeration	RS4	documentation Afiliación o desafiliación de trabajadores independientes
	enumeration	OS38	documentation AGILIZACIONES ANTE ENTIDADES FISCALIZADAS
	enumeration	US1	documentation Apelación de Médico sancionado por SUSESO (Reposiciones)
	enumeration	RS5	documentation Aporte Familiar Permanente Marzo de la Ley N° 20.743
	enumeration	RS6	documentation Aporte Familiar Permanente Marzo de la Ley N° 20.744
	enumeration	RS7	documentation Aporte Familiar Permanente Marzo de la Ley N° 20.745
	enumeration	RS8	documentation Aporte Familiar Permanente Marzo de la Ley N° 20.746
	enumeration	RS13	documentation Art. 77 Bis
	enumeration	OS1	documentation ASIGNACION FAMILIAR
	enumeration	RS9	documentation Asignación Familiar y Maternal
	enumeration	OS2	documentation BENEFICIOS ASISTENCIALES
	enumeration	RS11	documentation Bono Bodas de Oro
	enumeration	OS21	documentation CAJA DE PREVISION DE LA DEFENSA NACIONAL
	enumeration	OS22	documentation CAJAS DE COMPENSACION DE ASIGNACION FAMILIAR
	enumeration	RS52	documentation CALCULO
	enumeration	RS14	documentation

enumeration	RS15	Calificación de accidentes del trabajo y trayecto documentation
enumeration	RS16	Calificación de enfermedades profesionales documentation
enumeration	OS23	COMERE documentation
enumeration	OS24	COMITES PARITARIOS DEL SECTOR PUBLICO documentation
enumeration	OS25	COMPANÍAS DE SEGUROS documentation
enumeration	CS1	COMPIN documentation
enumeration	RS18	Consultas Generales documentation
enumeration	RS19	Crédito de Educación Superior documentation
enumeration	RS20	Crédito para Microempresarios documentation
enumeration	RS21	Crédito Social destinado a la adquisición de vivienda documentation
enumeration	RS22	Crédito Social Pensionado documentation
enumeration	RS23	Crédito Social Trabajador documentation
enumeration	OS3	Crédito Universal documentation
enumeration	RS53	DECRETOS documentation
enumeration	RS36	DERECHO documentation
enumeration	OS26	Derecho a pensión documentation
enumeration	US2	DIRECCION DE PREVISION DE CARABINEROS documentation
enumeration	CS2	Falta de fundamento en emisión de Licencias Médicas. documentation
enumeration	OS39	Felicitaciones documentation
enumeration	OS40	HACIA CONTRALORIA documentation
enumeration	OS4	HACIA MINISTERIOS documentation
enumeration	OS36	INDEMNIZACIONES Y DESAHUCIOS documentation
enumeration	OS37	INFORMACION DE RUTINA HACIA LA SUSESO documentation
enumeration	OS27	INFORMACION NO SOLICITADA POR SUSESO documentation
enumeration	US4	INSTITUTO DE NORMALIZACIÓN PREVISIONAL documentation
enumeration	US5	investigación de Oficio de licencias médicas electrónicas. (LM Rechazadas sin fundamento) documentation
enumeration	OS28	Investigaciones de Oficio de licencias médicas de papel. (LM Autorizadas sin fundamentos) documentation
enumeration	JS1	ISAPRE documentation
enumeration	OS5	Ley 20.586 documentation

			LEYES
enumeration	US8	documentation	Médico Contralor de Isapre
enumeration	US7	documentation	Médico emisor de LM
enumeration	OS29	documentation	MUTUALIDADES DE ACCIDENTES DEL TRABAJO
enumeration	OS41	documentation	OBSERVACIONES EMITIDAS POR SUSESO
enumeration	RS25	documentation	ORDEN JURIDICO
enumeration	RS49	documentation	ORDEN JURIDICO
enumeration	RS47	documentation	ORDEN JURIDICO
enumeration	RS48	documentation	ORDEN MEDICO
enumeration	RS50	documentation	ORDEN MEDICO
enumeration	RS26	documentation	ORDEN MEDICO
enumeration	OS42	documentation	OTRAS MATERIAS VARIAS
enumeration	JS2	documentation	Otras Reclamaciones
enumeration	RS27	documentation	Otras reclamaciones CCAF
enumeration	OS6	documentation	OTROS
enumeration	OS30	documentation	OTROS
enumeration	OS7	documentation	PENSIONES
enumeration	RS54	documentation	PRESCRIPCIÓN
enumeration	RS34	documentation	Prestaciones Adicionales otorgadas por las Cajas de Compensación de Asignación Familiar
enumeration	RS35	documentation	Prestaciones Complementarias otorgadas a trabajadores por las Cajas de Compensación de Asignación Familiar
enumeration	OS8	documentation	PREVENCION DE RIESGOS
enumeration	JS3	documentation	Procedimiento Civil
enumeration	JS4	documentation	Procedimiento Laboral
enumeration	JS5	documentation	Procedimiento Penal
enumeration	JS8	documentation	Recepción de requerimiento
enumeration	US3	documentation	Rechazo de Licencias Médicas sin fundamento por parte del Médico Contralor Isapre.
enumeration	RS24	documentation	Reclamación cuentas de ahorro Leasing Habitacional
enumeration	JS6	documentation	Reclamaciones Ley 16.396
enumeration	RS39	documentation	RECLAMACIONES POR AFILIACIÓN, DESAFILIACIÓN A UN SERVICIO DE

		BIENESTAR [RECLAMACIONES POR AFILIACIÓN, DESAFILIACIÓN A UN SERVICIO DE BIENESTAR]
enumeration	RS40	documentation RECLAMACIONES POR LOS PROCESOS INTERNOS O PRESTACIÓN DE BENEFICIOS DEL SERVICIO DE BIENESTAR [RECLAMACIONES POR LOS PROCESOS INTERNOS O PRESTACIÓN DE BENEFICIOS DEL SERVICIO DE BIENESTAR]
enumeration	S011	documentation Reclamo de médico por sanción de Compín
enumeration	US6	documentation Reclamo de médico por sanción de Compín
enumeration	RS17	documentation Reclamo por Alza de Cotización Diferenciada
enumeration	CS3	documentation Reclamos
enumeration	JS7	documentation Recurso de Protección
enumeration	RS41	documentation REQUERIMIENTO DE UN SERVICIO DE BIENESTAR PARA MODIFICAR SU PRESUPUESTO [REQUERIMIENTO DE UN SERVICIO DE BIENESTAR PARA MODIFICAR SU PRESUPUESTO]
enumeration	RS42	documentation REQUERIMIENTO DE UNA INSTITUCIÓN PARA APROBAR O MODIFICAR EL REGLAMENTO PARTICULAR DE SU SERVICIO DE BIENESTAR [REQUERIMIENTO DE UNA INSTITUCIÓN PARA APROBAR O MODIFICAR EL REGLAMENTO PARTICULAR DE SU SERVICIO DE BIENESTAR]
enumeration	RS37	documentation Revisión de Cálculos [nombre con enfoque ciudadano]
enumeration	RS38	documentation Revisión de prestaciones médicas
enumeration	OS9	documentation SALUD OCUPACIONAL
enumeration	RS28	documentation Sanciones artículo 80 Ley N° 16.745
enumeration	RS29	documentation Sanciones artículo 80 Ley N° 16.746
enumeration	RS30	documentation Sanciones artículo 80 Ley N° 16.748
enumeration	RS31	documentation Sanciones artículo 80 Ley N° 16.749
enumeration	RS32	documentation Sanciones artículo 80 Ley N° 16.750
enumeration	RS33	documentation Sanciones artículo 80 Ley N° 16.751
enumeration	OS10	documentation SEGURO DE ACCIDENTES DEL TRABAJO Y ENFERMEDADES PROFESIONALES
enumeration	OS31	documentation SERVICIOS DE BIENESTAR
enumeration	OS11	documentation SERVICIOS DE BIENESTAR DEL SECTOR PUBLICO
enumeration	OS32	documentation SERVICIOS DE SALUD
enumeration	OS33	documentation SERVICIOS DESCENTRALIZADOS DEL ESTADO
enumeration	RS43	documentation Subsidio al Empleo de la Mujer
enumeration	RS44	documentation Subsidio al empleo joven
enumeration	RS45	documentation Subsidio de Cesantía

	enumeration RS46 documentation Subsidio Familiar
	enumeration OS12 documentation SUBSIDIOS DE CESANTIA
	enumeration OS13 documentation SUBSIDIOS DE INCAPACIDAD LABORAL
	enumeration RS51 documentation Subsidios para Personas con Discapacidad Mental Menores de 18 Años de Edad
	enumeration CS4 documentation Sugerencias
	enumeration OS34 documentation TRABAJOS INTERNOS DEL DEPARTAMENTO
	enumeration TS1 documentation Transparencia
	enumeration OS35 documentation UNIVERSIDADES
annotation	documentation Es el tipo de Submateria.
source	<pre>&lt;xs:element name="codigo" type="t:STSubmateria"&gt;   &lt;xs:annotation&gt;     &lt;xs:documentation&gt;Es el tipo de Submateria.&lt;/xs:documentation&gt;   &lt;/xs:annotation&gt; &lt;/xs:element&gt;</pre>

#### element **CTSubmateria/descripcion**

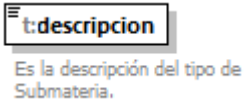
diagram										
namespace	http://www.suseso.cl/FUI/Types									
type	<b>t:STTexto</b>									
properties	content simple									
facets	<table border="1"> <thead> <tr> <th>Kind</th> <th>Value</th> <th>Annotation</th> </tr> </thead> <tbody> <tr> <td>minLength</td> <td>1</td> <td></td> </tr> <tr> <td>whiteSpace</td> <td>collapse</td> <td></td> </tr> </tbody> </table>	Kind	Value	Annotation	minLength	1		whiteSpace	collapse	
Kind	Value	Annotation								
minLength	1									
whiteSpace	collapse									
annotation	documentation Es la descripción del tipo de Submateria.									
source	<pre>&lt;xs:element name="descripcion" type="t:STTexto"&gt;   &lt;xs:annotation&gt;     &lt;xs:documentation&gt;Es la descripción del tipo de Submateria.&lt;/xs:documentation&gt;   &lt;/xs:annotation&gt; &lt;/xs:element&gt;</pre>									

complexType **CTTelefono**

diagram	
namespace	http://www.suseso.cl/FUI/Types
children	<a href="#">t:codigoTipoTelefono</a> <a href="#">t:codigoPais</a> <a href="#">t:codigoArea</a> <a href="#">t:numero</a>
used by	elements <a href="#">CTContralor/celular</a> <a href="#">CTMedico/celular</a> <a href="#">CTContralor/fono</a> <a href="#">CTMedico/fono</a> <a href="#">ListOfTelefonos/telefono</a>
source	<pre>&lt;xs:complexType name="CTTelefono"&gt;   &lt;xs:sequence&gt;     &lt;xs:element name="codigoTipoTelefono" type="t:CTTipoTelefono"/&gt;     &lt;xs:element name="codigoPais" type="xs:integer" minOccurs="0"/&gt;     &lt;xs:element name="codigoArea" type="xs:integer" minOccurs="0"/&gt;     &lt;xs:element name="numero" type="xs:integer"/&gt;   &lt;/xs:sequence&gt; &lt;/xs:complexType&gt;</pre>

element **CTTelefono/codigoTipoTelefono**

diagram	
namespace	http://www.suseso.cl/FUI/Types
type	<a href="#">t:CTTipoTelefono</a>
properties	content complex
children	<a href="#">t:codigo</a> <a href="#">t:descripcion</a>
source	<pre>&lt;xs:element name="codigoTipoTelefono" type="t:CTTipoTelefono"/&gt;</pre>

element **CTTelefono/codigoPais**

diagram	
namespace	http://www.suseso.cl/FUI/Types



type	<b>xs:integer</b>
properties	minOcc 0 maxOcc 1 content simple
source	<code>&lt;xs:element name="codigoPais" type="xs:integer" minOccurs="0"/&gt;</code>

#### element **CTTelefono/codigoArea**

diagram	
namespace	http://www.suseso.cl/FUI/Types
type	<b>xs:integer</b>
properties	minOcc 0 maxOcc 1 content simple
source	<code>&lt;xs:element name="codigoArea" type="xs:integer" minOccurs="0"/&gt;</code>

#### element **CTTelefono/numero**

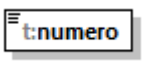
diagram	
namespace	http://www.suseso.cl/FUI/Types
type	<b>xs:integer</b>
properties	content simple
source	<code>&lt;xs:element name="numero" type="xs:integer"/&gt;</code>

#### complexType **CTTipoApelacion**

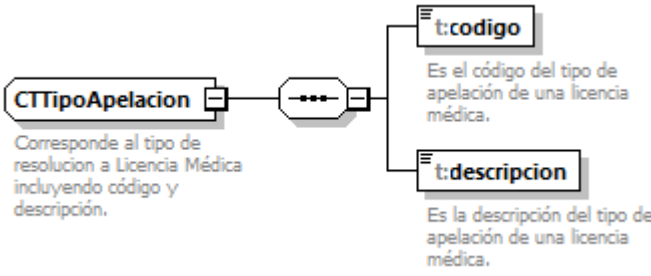
diagram	 <p>The diagram shows a complex type <b>CTTipoApelacion</b> with a description: "Corresponde al tipo de resolución a Licencia Médica incluyendo código y descripción." It is composed of two child elements: <b>t:codigo</b> (description: "Es el código del tipo de apelación de una licencia médica.") and <b>t:descripcion</b> (description: "Es la descripción del tipo de apelación de una licencia médica.").</p>
namespace	http://www.suseso.cl/FUI/Types
children	<a href="#">t:codigo</a> <a href="#">t:descripcion</a>
used by	element <a href="#">CTLicenciaMedica/tipoApelacion</a>
annotation	documentation Corresponde al tipo de resolución a Licencia Médica incluyendo código y descripción.

source	<pre> &lt;xs:complexType name="CTTipoApelacion"&gt;   &lt;xs:annotation&gt;     &lt;xs:documentation&gt;Corresponde al tipo de resolucio n a Licencia Médica incluyendo código y descripción.&lt;/xs:documentation&gt;   &lt;/xs:annotation&gt;   &lt;xs:sequence&gt;     &lt;xs:element name="codigo" type="t:STTipoApelacion"&gt;       &lt;xs:annotation&gt;         &lt;xs:documentation&gt;Es el código del tipo de apelación de una licencia médica.&lt;/xs:documentation&gt;       &lt;/xs:annotation&gt;     &lt;/xs:element&gt;     &lt;xs:element name="descripcion" type="t:STTexto"&gt;       &lt;xs:annotation&gt;         &lt;xs:documentation&gt;Es la descripción del tipo de apelación de una licencia médica.&lt;/xs:documentation&gt;       &lt;/xs:annotation&gt;     &lt;/xs:element&gt;   &lt;/xs:sequence&gt; &lt;/xs:complexType&gt; </pre>
--------	---

element **CTTipoApelacion/codigo**

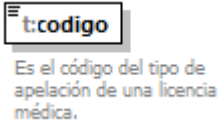
diagram																			
namespace	http://www.suseso.cl/FUI/Types																		
type	<a href="#">t:STTipoApelacion</a>																		
properties	content simple																		
facets	<table border="1"> <thead> <tr> <th>Kind</th> <th>Value</th> <th>Annotation</th> </tr> </thead> <tbody> <tr> <td>enumeration</td> <td>1</td> <td>documentation Autorizase</td> </tr> <tr> <td>enumeration</td> <td>2</td> <td>documentation Rechazase</td> </tr> <tr> <td>enumeration</td> <td>3</td> <td>documentation Amplíase</td> </tr> <tr> <td>enumeration</td> <td>4</td> <td>documentation Redúcese</td> </tr> <tr> <td>enumeration</td> <td>5</td> <td>documentation Pendiente de Resolución</td> </tr> </tbody> </table>	Kind	Value	Annotation	enumeration	1	documentation Autorizase	enumeration	2	documentation Rechazase	enumeration	3	documentation Amplíase	enumeration	4	documentation Redúcese	enumeration	5	documentation Pendiente de Resolución
Kind	Value	Annotation																	
enumeration	1	documentation Autorizase																	
enumeration	2	documentation Rechazase																	
enumeration	3	documentation Amplíase																	
enumeration	4	documentation Redúcese																	
enumeration	5	documentation Pendiente de Resolución																	
annotation	documentation Es el código del tipo de apelación de una licencia médica.																		
source	<pre> &lt;xs:element name="codigo" type="t:STTipoApelacion"&gt;   &lt;xs:annotation&gt;     &lt;xs:documentation&gt;Es el código del tipo de apelación de una licencia médica.&lt;/xs:documentation&gt;   &lt;/xs:annotation&gt; &lt;/xs:element&gt; </pre>																		

element **CTTipoApelacion/descripcion**

diagram	 <p>Es la descripción del tipo de apelación de una licencia médica.</p>									
namespace	http://www.suseso.cl/FUI/Types									
type	<a href="#">t:STTexto</a>									
properties	content simple									
facets	<table border="1"> <thead> <tr> <th>Kind</th> <th>Value</th> <th>Annotation</th> </tr> </thead> <tbody> <tr> <td>minLength</td> <td>1</td> <td></td> </tr> <tr> <td>whiteSpace</td> <td>collapse</td> <td></td> </tr> </tbody> </table>	Kind	Value	Annotation	minLength	1		whiteSpace	collapse	
Kind	Value	Annotation								
minLength	1									
whiteSpace	collapse									
annotation	<p>documentation Es la descripción del tipo de apelación de una licencia médica.</p>									
source	<pre>&lt;xs:element name="descripcion" type="t:STTexto"&gt;   &lt;xs:annotation&gt;     &lt;xs:documentation&gt;Es la descripción del tipo de apelación de una     licencia médica.&lt;/xs:documentation&gt;   &lt;/xs:annotation&gt; &lt;/xs:element&gt;</pre>									

complexType **CTTipoCalle**

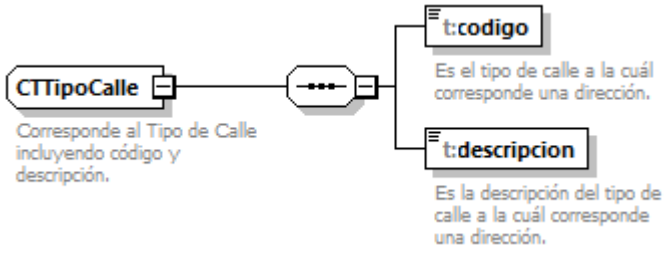
diagram	 <p>Corresponde al Tipo de Calle incluyendo código y descripción.</p> <p>Es el tipo de calle a la cuál corresponde una dirección.</p> <p>Es la descripción del tipo de calle a la cuál corresponde una dirección.</p>
namespace	http://www.suseso.cl/FUI/Types
children	<a href="#">t:codigo</a> <a href="#">t:descripcion</a>
used by	element <a href="#">CTDireccion/tipoCalle</a>
annotation	<p>documentation Corresponde al Tipo de Calle incluyendo código y descripción.</p>
source	<pre>&lt;xs:complexType name="CTTipoCalle"&gt;   &lt;xs:annotation&gt;     &lt;xs:documentation&gt;Corresponde al Tipo de Calle incluyendo código y     descripción.&lt;/xs:documentation&gt;   &lt;/xs:annotation&gt;   &lt;xs:sequence&gt;     &lt;xs:element name="codigo" type="t:STTipoCalle"&gt;       &lt;xs:annotation&gt;         &lt;xs:documentation&gt;Es el tipo de calle a la cuál corresponde una         dirección.&lt;/xs:documentation&gt;       &lt;/xs:annotation&gt;     &lt;/xs:element&gt;   &lt;/xs:sequence&gt; &lt;/xs:complexType&gt;</pre>

	<pre> &lt;/xs:annotation&gt; &lt;/xs:element&gt; &lt;xs:element name="descripcion" type="t:STTexto"&gt;   &lt;xs:annotation&gt;     &lt;xs:documentation&gt;Es la descripción del tipo de calle a la cuál corresponde una dirección.&lt;/xs:documentation&gt;   &lt;/xs:annotation&gt; &lt;/xs:element&gt; &lt;/xs:sequence&gt; &lt;/xs:complexType&gt; </pre>
--	--

#### element **CTTipoCalle/codigo**

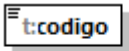
diagram	 <p>Es el tipo de calle a la cuál corresponde una dirección.</p>												
namespace	http://www.suseso.cl/FUI/Types												
type	<a href="#">t:STTipoCalle</a>												
properties	content simple												
facets	<table border="1"> <thead> <tr> <th>Kind</th> <th>Value</th> <th>Annotation</th> </tr> </thead> <tbody> <tr> <td>enumeration</td> <td>1</td> <td>documentation Avenida</td> </tr> <tr> <td>enumeration</td> <td>2</td> <td>documentation Calle</td> </tr> <tr> <td>enumeration</td> <td>3</td> <td>documentation Pasaje</td> </tr> </tbody> </table>	Kind	Value	Annotation	enumeration	1	documentation Avenida	enumeration	2	documentation Calle	enumeration	3	documentation Pasaje
Kind	Value	Annotation											
enumeration	1	documentation Avenida											
enumeration	2	documentation Calle											
enumeration	3	documentation Pasaje											
annotation	documentation Es el tipo de calle a la cuál corresponde una dirección.												
source	<pre> &lt;xs:element name="codigo" type="t:STTipoCalle"&gt;   &lt;xs:annotation&gt;     &lt;xs:documentation&gt;Es el tipo de calle a la cuál corresponde una dirección.&lt;/xs:documentation&gt;   &lt;/xs:annotation&gt; &lt;/xs:element&gt; </pre>												

#### element **CTTipoCalle/descripcion**

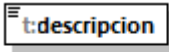
diagram	 <p>Es la descripción del tipo de calle a la cuál corresponde una dirección.</p>						
namespace	http://www.suseso.cl/FUI/Types						
type	<a href="#">t:STTexto</a>						
properties	content simple						
facets	<table border="1"> <thead> <tr> <th>Kind</th> <th>Value</th> <th>Annotation</th> </tr> </thead> <tbody> <tr> <td>minLength</td> <td>1</td> <td></td> </tr> </tbody> </table>	Kind	Value	Annotation	minLength	1	
Kind	Value	Annotation					
minLength	1						

	whiteSpace collapse
annotation	documentation Es la descripción del tipo de calle a la cuál corresponde una dirección.
source	<pre>&lt;xs:element name="descripcion" type="t:STTexto"&gt;   &lt;xs:annotation&gt;     &lt;xs:documentation&gt;Es la descripción del tipo de calle a la cuál     corresponde una dirección.&lt;/xs:documentation&gt;   &lt;/xs:annotation&gt; &lt;/xs:element&gt;</pre>

### complexType **CTTipoDocumento**

diagram	<p>Contiene un tipo de documento, y la Metadata asociada a este tipo de Documento</p>
namespace	http://www.suseso.cl/FUI/Types
children	<a href="#">t:codigoTipoDocumento</a> <a href="#">t:descripcionTipoDocumento</a> <a href="#">t:metadata</a>
used by	element <a href="#">CTDocumento/tipoDocumento</a>
annotation	documentation Contiene un tipo de documento, y la Metadata asociada a este tipo de Documento
source	<pre>&lt;xs:complexType name="CTTipoDocumento"&gt;   &lt;xs:annotation&gt;     &lt;xs:documentation&gt;       Contiene un tipo de documento, y la Metadata asociada a este       tipo de Documento     &lt;/xs:documentation&gt;   &lt;/xs:annotation&gt;   &lt;xs:sequence&gt;     &lt;xs:element name="codigoTipoDocumento" type="t:STTipoDocumento"/&gt;     &lt;xs:element name="descripcionTipoDocumento" type="t:STTexto"/&gt;     &lt;xs:element name="metadata" type="t:ListOfMetadatas"       minOccurs="0"/&gt;   &lt;/xs:sequence&gt; &lt;/xs:complexType&gt;</pre>

### element **CTTipoDocumento/codigoTipoDocumento**

diagram	
namespace	http://www.suseso.cl/FUI/Types

type	<a href="#">:STTipoDocumento</a>		
properties	content	simple	
facets	Kind	Value	Annotation
	enumeration	D1	documentation Acta visita domiciliaria
	enumeration	D2	documentation Actas de la Inspección del trabajo, finiquito o comunicación de término de contrato (si lo hay).
	enumeration	D3	documentation Afiliado a Isapre Certificado de cotizaciones de salud de los seis meses anteriores a la licencia médica
	enumeration	D4	documentation Antecedente que acredite si trabajador independiente cotiza o no para pensiones y salud
	enumeration	D306	documentation Antecedentes adicionales que fundamentan la apelación.
	enumeration	D327	documentation Antecedentes complementarios (p. ej.: Exámenes médicos)
	enumeration	D317	documentation Antecedentes complementarios (p-ej.: Exámenes médicos)
	enumeration	D5	documentation Antecedentes de la Empresa
	enumeration	D6	documentation Antecedentes médicos de respaldo
	enumeration	D7	documentation Antecedentes médicos, en el evento que la COMPIN haya rechazado la discapacidad de la persona afectada.
	enumeration	D8	documentation Antecedentes médicos que expliquen la naturaleza de la lesión y el mecanismo lesional relatado por el interesado
	enumeration	D9	documentation Antecedentes médicos, si la resolución de la COMPIN rechaza la invalidez.
	enumeration	D10	documentation Antecedente(s) que acredite circunstancia que impidió cumplimiento del reposo. (boletera farmacia o compra de alimentos, certificado control médico, entre otros)
	enumeration	D11	documentation Antecedentes que correspondan, dependiendo si se trata de Accidente de Trayecto, Accidente a Causa o con Ocasión del Trabajo o Enfermedad Profesional
	enumeration	D12	documentation Antecedentes que sustenten la reclamación
	enumeration	D13	documentation Antecedentes que sustenten la reclamación de afiliación o desafiliación
	enumeration	D14	documentation Antecedentes utilizados para la determinación de la pensión de invalidez otorgada al pensionado fallecido
	enumeration	D15	documentation Autorización del recurrente para aumentar el porcentaje de descuento
	enumeration	D16	documentation Autorización que otorga el cuidado y administración de los bienes del menor, si está a cargo de un tercero
	enumeration	D17	documentation Balance presupuestario al último día del mes anterior al cual se está solicitando la modificación. Este balance debe contener las modificaciones que haya realizado el Servicio de Bienestar.
	enumeration	D18	documentation Carta explicativa

enumeration	D19	documentation Cartola Médica actualizada (FONASA)
enumeration	D20	documentation Cartola o certificado de cotizaciones de salud de los 24 meses anteriores al embarazo
enumeration	D21	documentation Cédula Nacional de Identidad
enumeration	D22	documentation Cédula Nacional de Identidad.
enumeration	D23	documentation Cédula Nacional de Identidad de quien recurre e identificación de la entidad empleadora (Nombre y RUT)
enumeration	D24	documentation Cédula Nacional de Identidad y resolución judicial de cuidado personal si existiere.
enumeration	D25	documentation Certificado de cotizaciones de IPS o AFP, de los últimos 6 meses anteriores a la fecha del accidente o Certificado Histórico de cotizaciones en caso de fallecimiento por enfermedad profesional ( cuando el trabajador independiente haya cotizado para pensiones)
enumeration	D26	documentation Certificado de cotizaciones de IPS o AFP, de los 6 últimos meses anteriores a la fecha del accidente del trabajador o Certificado histórico de cotizaciones en caso de fallecimiento por enfermedad profesional
enumeration	D27	documentation Certificado de afiliación a ISAPRE del beneficiario(si corresponde)
enumeration	D28	documentation Certificado de alta con derivación, precisando si lo hizo con licencia médica (cuando procediere)
enumeration	D29	documentation Certificado de alta médica o laboral (en el evento que se encuentre en esa condición).
enumeration	D30	documentation Certificado de alumno regular por estudios secundarios, técnicos o superiores en establecimiento reconocido por el Ministerio de Educación, si procediere
enumeration	D31	documentation Certificado de cotizaciones de IPS o AFP, de los últimos 24 meses anteriores al mes en que se inicia el reposo con las 3 últimas cotizaciones más próximas al inicio de la LM continuas para Dependiente y 5 últimas cotizaciones más próximas al inicio de la LM continuas para independiente, este último debe acreditar estar al día en cotización del mes anterior de LM , para cumplimiento requisitos de cotizaciones de independiente anteriores al mes de abril 2017 solo cotizaciones de salud. Por otra parte el tercer caso es del trabajador temporal cesante, quien debe contar con 12 o mas meses de afiliación previsional con anterioridad a inicio del beneficio , registrar a lo menos 8 cotizaciones previsionales, continuas o discontinuas en calidad de dependiente en los últimos 24 meses anteriores al inicio LM y las 3 últimas cotizaciones anteriores al inicio de LM deben ser en virtud de contrato a plazo fijo o por obra o servicio determinado.
enumeration	D32	documentation Certificado de cotizaciones de IPS o AFP, de los 3 meses calendario anteriores al mes en que se inicia el reposo
enumeration	D33	documentation Certificado de cotizaciones para el seguro de la Ley N° 16.744, de los 12 meses anteriores a la fecha de inicio del reposo
enumeration	D34	documentation Certificado de Cotizaciones previsionales AFP
enumeration	D35	documentation Certificado de Cotizaciones previsionales AFP, de los 24 meses anteriores al embarazo

enumeration	D36	documentation Certificado de cotizaciones previsionales AFP o IPS
enumeration	D37	documentation Certificado de cotizaciones previsionales AFP o IPS, de los últimos 24 meses inmediatamente anteriores a la fecha de la concepción.
enumeration	D38	documentation Certificado de cotizaciones previsionales de los últimos 12 meses anteriores al inicio de la licencia médica.
enumeration	D39	documentation Certificado de cotizaciones previsionales de los últimos 14 meses anteriores al inicio de la licencia médica.
enumeration	D40	documentation Certificado de Defunción, enfermedades graves o accidentes familiares o personas cercanas, en caso que la Licencia esté asociado a algún evento particular. Certificado de pérdida o daños por aluviones, terremotos, incendios, otros, si hubiese sido afectado por algún evento de esta naturaleza. ( Enfermedad Psiquiátrica) DESEABLE
enumeration	D41	documentation Certificado de derivación precisando si lo hizo con licencia médica
enumeration	D42	documentation Certificado de IPS o AFP, en caso que trabajador cotice para pensiones
enumeration	D43	documentation Certificado de nacimiento
enumeration	D44	documentation Certificado de pago de pensiones, si procediere
enumeration	D45	documentation Certificado de pago de subsidios por incapacidad laboral(SIL)
enumeration	D46	documentation Certificado del empleador que acredite entrega en plazo
enumeration	D47	documentation certificado del médico tratante
enumeration	D48	documentation Certificado del médico tratante o del empleador, según quien haya incurrido en la enmendadura
enumeration	D49	documentation Certificado histórico de AFP (puede traerlo después).
enumeration	D50	documentation Certificado histórico de cotizaciones del IPS o AFP respectiva.
enumeration	D51	documentation Certificado histórico de cotizaciones previsionales.
enumeration	D52	documentation Certificado médico o antecedentes que acrediten la ocurrencia de la situación que le impidió presentar oportunamente la licencia.
enumeration	D53	documentation Certificado Trámite de Pensión Invalidez.
enumeration	D54	documentation Certificado Trámite de Pensión Invalidez.
enumeration	D55	documentation Certificados de Cotizaciones previsionales y de salud, de 6 meses anteriores a la fecha de inicio de reposo de la Licencia Médica
enumeration	D56	documentation Comprobante de atención en IPS y en la Municipalidad referido al cumplimiento del requisito de vulnerabilidad (ficha de protección social o registro social de hogares).
enumeration	D998	documentation Comprobante de Ingreso
enumeration	D57	documentation Comprobante de ingreso a la Caja del prepago efectuado.
enumeration	D58	documentation Comprobante de pago de subsidio de origen común (en caso que procediere)



enumeration	D59	documentation Comprobante de recepción por el empleador o Comprobante de despacho por correo u otra empresa de transporte
enumeration	D60	documentation Comprobante de reclamo presentado en el IPS.
enumeration	D61	documentation Comunicación mediante la cual la entidad administradora le informó el pago indebido del beneficio y le requirió su reintegro, si la tuviere.
enumeration	D62	documentation Condiciones generales de trabajo y empleo para estudio de patología mental laboral (Anexo PSM3)
enumeration	D63	documentation Copia completa de la ficha clínica
enumeration	D64	documentation Copia completa de la ficha clínica.
enumeration	D65	documentation Copia completa de la ficha clínica .
enumeration	D66	documentation Copia de autorización de carga familiar (cuando el trabajador tenga más de 2 hijos)
enumeration	D67	documentation Copia de autorización de carga familiar, cuando tenga hijos en esa condición
enumeration	D68	documentation Copia de carta de cobranza, si procede
enumeration	D69	documentation Copia de contrato de trabajo o finiquito, según corresponda, del empleador vigente al momento del accidente o diagnóstico de la enfermedad profesional (trabajadores sector privado) o Certificado de remuneraciones (trabajadores sector público)
enumeration	D70	documentation Copia de contrato de trabajo actualizado (trabajadores sector privado) o Certificado de remuneraciones (trabajadores sector público)
enumeration	D71	documentation Copia de contrato de trabajo actualizado (trabajadores sector privado) o Certificado de remuneraciones (trabajadores sector público) y vigencia relación laboral con empleador publico al inicio del primer permiso.
enumeration	D72	documentation Copia de cualquier otro medio probatorio presentado por el interesado
enumeration	D73	documentation Copia de finiquito con otro empleador, otorgado dentro de los 3 meses anterior al mes en que se inicia el reposo (en caso que procediere)
enumeration	D74	documentation Copia de finiquito, si procediere, por haber terminado la relación laboral
enumeration	D75	documentation Copia de formularios SANNA ya autorizados al mismo trabajador y si generaron derecho a subsidio el detalle de los mismos, esto es, montos y periodos autorizados.
enumeration	D76	documentation Copia de FUN (cuando el trabajador independiente cotice en ISAPRE)
enumeration	D77	documentation Copia de FUN (Sólo para trabajadores afiliados a ISAPRE)
enumeration	D78	documentation Copia de FUN (Sólo trabajadores independientes que cotizan en ISAPRE)
enumeration	D79	documentation Copia de la declaración jurada de ingresos del semestre enero a junio anterior al periodo reclamado
enumeration	D80	documentation Copia de la denuncia del accidente
enumeration	D322	documentation Copia de la ficha clínica de cada paciente.

enumeration	D81	documentation Copia de la Resolución de la COMPIN que declara el porcentaje de discapacidad.
enumeration	D82	documentation Copia de la resolución impugnada
enumeration	D83	documentation Copia de la resolución impugnada.
enumeration	D84	documentation Copia de la respuesta entregada por la C.C.A.F.
enumeration	D85	documentation Copia de la solicitud del beneficio
enumeration	D86	documentation Copia de las declaraciones individuales de accidentes del trabajo o enfermedades profesionales, cuando corresponda
enumeration	D87	documentation Copia de licencia médica emitida por Organismo Administrador, por 77 bis
enumeration	D88	documentation Copia de licencia médica rechazada por aplicación del artículo 77 bis
enumeration	D89	documentation Copia de licencia médica rechazada por aplicación del artículo 77 bis por ambos lados
enumeration	D90	documentation Copia de licencia médica rechazada por COMPIN o ISAPRE, por 77 bis
enumeration	D91	documentation Copia de licencia (s) médica (s) autorizadas (solo trabajadores afiliados al ISL)
enumeration	D92	documentation Copia de licencia (s) médica (s) autorizadas (sólo trabajadores de empresas afiliadas a ISL)
enumeration	D93	documentation Copia de LM por ambos lados
enumeration	D94	documentation Copia de los antecedentes de afiliación o de desafiliación
enumeration	D95	documentation Copia de solicitud de asignación familiar
enumeration	D96	documentation Copia de solicitud de beneficio o extinción de él, si la tuviere. De lo contrario, indicar entidad administradora, RUN de los causantes por los que se reclama, contrato de trabajo si procede.
enumeration	D97	documentation Copia del comprobante de afiliación o de la solicitud de desafiliación
enumeration	D98	documentation Copia del contrato de trabajo
enumeration	D99	documentation Copia del finiquito.
enumeration	D100	documentation Copia del FUN (sólo trabajadores afiliados a ISAPRE)
enumeration	D101	documentation Copia íntegra de parte de Carabineros o constancia, en caso que éstos existiesen
enumeration	D102	documentation Copia íntegra de Resolución (es) impugnada (s).
enumeration	D103	documentation Copia íntegra y legible de la resolución impugnada
enumeration	D104	documentation Copia íntegra y legible de la solicitud de crédito social
enumeration	D105	documentation Copia íntegra y legible de licencias médicas, si procede.
enumeration	D106	documentation Copia íntegra y legible de Órdenes de Reposo y/o licencias médicas extendidas, si procede y fueron tenidas a la vista por el organismo

enumeration	D107	documentation Copia íntegra y legible de resolución impugnada.
enumeration	D108	documentation Copia legible de la DIAT y de la declaración del trabajador (anexo 1 Circular 3221)
enumeration	D109	documentation Copia legible del contrato de trabajo del afectado, con indicación de su jornada laboral, si se ha tenido a la vista para resolver
enumeration	D110	documentation Copia legible del registro de control de asistencia correspondiente al mes en que ocurrió el accidente
enumeration	D111	documentation Copia LM con timbre, tramitada en ISAPRE, COMPIN
enumeration	D112	documentation Copia LM debidamente tramitada
enumeration	D113	documentation Croquis o mapa, que grafique la ubicación del lugar de trabajo, la habitación del trabajador y el lugar del siniestro, con indicación de distancia entre puntos y tiempo de demora esperable
enumeration	D114	documentation Cualquier antecedente que desee aportar relacionado con la reclamación.
enumeration	D115	documentation Cualquier otro antecedente que haya tenido a la vista para no reconocer o no extinguir a un causante
enumeration	D116	documentation Cualquier otro antecedente que respalde la reclamación
enumeration	D117	documentation Declaración del trabajador, en la que describa las circunstancias del accidente o enfermedad
enumeration	D118	documentation Declaración del trabajador, si la hubiere
enumeration	D119	documentation Declaración jurada de soltería o que mantiene su estado de viudez, si procediere
enumeration	D120	documentation Declaración jurada simple de testigos que den cuenta que conoce a la persona y que señale las labores con el empleador acreditado y período de las mismas, señalando porque le consta tal situación del trabajador.
enumeration	D121	documentation Declaración pormenorizada de la situación que le impidió cumplir el reposo.
enumeration	D122	documentation DIAT
enumeration	D123	documentation Dictamen Ejecutoriado Trámite de Pensión Invalidez.
enumeration	D124	documentation DIEP
enumeration	D125	documentation Documentación Civil (Certificado de nacimiento de la beneficiaria, certificado de defunción del causante, Certificado de nacimiento de cada uno de los hijos con el nombre de ambos padres, emitido con posterioridad al fallecimiento del causante)
enumeration	D126	documentation Documentación Civil (Certificado de nacimiento del cónyuge beneficiario, Certificado de matrimonio emitido con posterioridad a la fecha del fallecimiento del causante, certificado de defunción del causante).
enumeration	D296	documentation Documento de Crédito Social Generado por Sistema
enumeration	D292	documentation Documento de Licencia Médica Generado por Sistema
enumeration	D293	documentation

enumeration	D294	Documento de Seguro Laboral DIAT Generado por Sistema documentation
enumeration	D295	Documento de Seguro Laboral DIEP Generado por Sistema documentation
enumeration	D127	Documento de Seguro Laboral RECA Generado por Sistema documentation
enumeration	D128	Documento que acredite gestión útil dentro del plazo documentation
enumeration	D129	En caso de enfermedad profesional presentar historia laboral y antecedentes que la respalden documentation
enumeration	D130	Estudio de la tasa de riesgo promedio documentation
enumeration	D131	Estudio de puesto de trabajo, cuando procediere documentation
enumeration	D132	Estudio de puesto de trabajo por sospecha de patología MEES (Anexo PM3) documentation
enumeration	D133	Evaluación de invalidez para orfandad, emitido por la COMPIN, que especifique que la invalidez se produjo antes del fallecimiento del causante, si procediere documentation
enumeration	D134	Evaluación de puesto de trabajo por sospecha de patología mental laboral (Anexo PSM4) documentation
enumeration	D135	Exámenes obligatorios para el estudio de patologías MEES, de acuerdo a lo indicado en Anexo PME2 documentation
enumeration	D136	Exámenes practicados, cuando corresponda documentation
enumeration	D137	Exámenes practicados, si los hubiere documentation
enumeration	D321	Exámenes, radiografías y otros documentation
enumeration	D138	Expediente administrativo, si existe. documentation
enumeration	D139	Ficha clínica cronológica y en orden, informe médico tratante. documentation
enumeration	D140	Ficha de Evaluación Clínica y Calificación de Origen de Patología MEES (Anexo PME1) documentation
enumeration	D141	Ficha de evaluación psicológica por sospecha de patología mental laboral (Anexo PSM2) documentation
enumeration	D142	Formulario de derivación documentation
enumeration	D143	Formulario SANNA, copia resolución reclamada , informe que indique cantidad de días de reposo previos autorizados. documentation
enumeration	D144	Fotocopia Cédula de Identidad documentation
enumeration	D145	Fotocopia clara y legible de Resolución de la COMERE impugnada. documentation
enumeration	D146	Fotocopia de cédula de identidad. documentation
enumeration	D147	Fotocopia de la Cédula Nacional de Identidad documentation
enumeration	D148	Fotocopia de la Licencia medica enmendada documentation
enumeration	D149	Fotocopia de la licencia médica, tipo 3 , por ambos lados (para ver la fecha de la concepción) documentation

		Fotocopia de la liquidación de remuneración utilizada de respaldo para el otorgamiento del crédito
enumeration	D150	documentation
		Fotocopia de la liquidación(es) de remuneración utilizada de respaldo para el otorgamiento del crédito
enumeration	D151	documentation
		Fotocopia de la última liquidación de sueldo
enumeration	D152	documentation
		Fotocopia de las 3 liquidaciones de sueldo anteriores al 7° mes, antes del inicio de la licencia médica, pudiendo extenderse hasta el mes 13 anteriores al inicio de la licencia médica; para completar las tres, si hay sólo 2 meses o si hay 1 mes en ese período considerar igual.
enumeration	D153	documentation
		Fotocopia de las 3 últimas liquidaciones de sueldo
enumeration	D154	documentation
		Fotocopia de las 3 últimas liquidaciones de sueldo, anteriores al inicio de la licencia médica.
enumeration	D155	documentation
		Fotocopia del Contrato de trabajo
enumeration	D156	documentation
		Fotocopia del contrato de trabajo.
enumeration	D157	documentation
		Fotocopia del FUN (Formulario Unico de Notificación, de la ISAPRE) vigente en los últimos 12 meses anteriores al inicio de la licencia médica.
enumeration	D158	documentation
		Fotocopia del FUN (Formulario Unico de Notificación, de la ISAPRE) vigente en los últimos 14 meses anteriores al inicio de la licencia médica.
enumeration	D159	documentation
		Fotocopia del requerimiento del reintegro, indicando el periodo y monto a reintegrar.
enumeration	D160	documentation
		Fotocopia íntegra y legible de la resolución de la COMPIN que se pronunció sobre la invalidez.
enumeration	D161	documentation
		Fotocopias íntegras y legibles de la solicitud de crédito social pactado
enumeration	D162	documentation
		Fotocopias íntegras y legibles de las solicitudes de créditos sociales pactados
enumeration	D163	documentation
		Fotocopias íntegras y legibles de los respectivos pagarés que respaldan las obligaciones
enumeration	D164	documentation
		Fotocopias íntegras y legibles del respectivo pagaré que respalda la obligación
enumeration	D318	documentation
		Fundamentos de emisión de cada LM.
enumeration	D165	documentation
		Historia ocupacional (anexo PG2 Circular 3241), cuando procediere
enumeration	D166	documentation
		Histórico LM (ISAPRE)
enumeration	D167	documentation
		Identificación del establecimiento educacional con dirección
enumeration	D168	documentation
		Información General del Crédito (Cuotas pagadas, pendientes o morosas)
enumeration	D169	documentation
		Informar si se ha determinado la cotización adicional por siniestralidad efectiva o por no haber acreditado los requisitos del artículo 8° del D.S. 67, de 1999, del M. del Trabajo y Previsión Social.
enumeration	D323	documentation
		Informe a Compin que fundamenta resolución de sanción.
enumeration	D170	documentation
		Informe al tenor, indicando si hubo atención(gestión útil) a los interesados por

		cualquier vía(presencial, telefónica, etc.)(Se solicita al IPS).
enumeration	D304	documentation Informe con descripción de la denuncia
enumeration	D314	documentation Informe con descripción del reclamo.
enumeration	D313	documentation Informe con fundamentos de la causal de denuncia.
enumeration	D997	documentation Informe conductor de entidad
enumeration	D171	documentation Informe de atenciones otorgadas al interesado, diagnósticos realizados y orientación de donde continuar sus tratamientos
enumeration	D172	documentation Informe de atenciones otorgadas al interesado, diagnósticos realizados y orientación de dónde continuar sus tratamientos
enumeration	D173	documentation Informe de COMPIN reclamada sobre los fundamentos que tuvo a la vista para rechazar la discapacidad de la persona reclamada, acompañando los antecedentes de respaldo.
enumeration	D303	documentation Informe de Fiscalización de Compin con copia de LM emitidas en el período.
enumeration	D312	documentation Informe de Fiscalización Licencias médicas de la muestra
enumeration	D315	documentation Informe de Fiscalización Súper de Salud con lista de LM emitidas, de pacientes y su Isapre.
enumeration	D308	documentation Informe de Fiscalización (Investigación BD LM electrónicas de la SUSESO).
enumeration	D174	documentation Informe de investigación de accidente (cuando procediere)
enumeration	D175	documentation Informe de la Fiscalía de la Mutualidad o Depto. Jurídico del ISL, que analice la presentación, incluyendo un fundamento sobre la calificación de origen del accidente
enumeration	D176	documentation Informe de la Municipalidad, cuando la causal de rechazo no sea médica
enumeration	D177	documentation Informe de la última entidad administradora, antes del cese de la relación respecto de lo reclamado por el recurrente
enumeration	D178	documentation Informe de las razones que motivaron el no reconocimiento o la no extinción de un causante
enumeration	D179	documentation Informe de las razones que motivaron el rechazo del pago
enumeration	D180	documentation Informe del Instituto de Previsión Social (IPS) o de la Entidad Administradora – si es distinta del IPS - al tenor de la reclamación deducida
enumeration	D181	documentation Informe del IPS, si se reclama por el pago del beneficio.
enumeration	D182	documentation Informe en tenor del reclamo, acompañado certificado de cotizaciones y de IL y además antecedentes relacionados con el cálculo, si éste fuere el motivo del reclamo.(este informe se solicita a SENCE)
enumeration	D183	documentation Informe fundado
enumeration	D184	documentation Informe fundado con copia LM , informe complementario cuando corresponda ,

		indicar si esta en tratamiento, sospecha o confirmación, tratamiento, seguimiento, y recidia, certificado de haberse realizado trasplante o de inscripción en registro de ISP otorgado por coordinadora trasplantes, en caso de fase terminal informe medico de no recuperación y del director área medica del prestador de salud. En caso de accidente grave informe en ese sentido y que el cuadro implique riesgo vital o secuela funcional severa.
enumeration	D185	documentation Informe fundado con el detalle de tramitación del formulario. En el caso de cálculo se precise el monto del subsidio y la forma en que fue calculado y por otra parte, cuando el reclamo sea por derecho a subsidio informe de ese requisito, detallando período de cotizaciones considerado para determinar el derecho, cantidad de cotizaciones, fecha de afiliación. Informar si se notificó a la entidad pagadora el traspaso del permiso por los padres, fecha de la cesión y en tal caso, entregar los antecedentes de cotizaciones y afiliación del padre cedente.
enumeration	D186	documentation Informe fundado, de acuerdo a la circunstancia reclamada por la entidad empleadora
enumeration	D187	documentation Informe fundado, en el que se precise el monto del subsidio y la forma en que fue calculado
enumeration	D188	documentation Informe fundado, en el que se precise la forma en que fue calculada la indemnización
enumeration	D189	documentation Informe fundado, en el que se precise la forma en que fue calculada la pensión
enumeration	D190	documentation Informe fundado que explique las razones por las que no se acogió la solicitud
enumeration	D191	documentation Informe fundado (y resoluciones de rechazo)
enumeration	D192	documentation Informe Inspección del Trabajo e Informe de peritaje Isapre
enumeration	D193	documentation Informe médico
enumeration	D194	documentation Informe médico acerca de la compatibilidad del mecanismo lesional con el diagnóstico formulado
enumeration	D195	documentation Informe médico fundado
enumeration	D196	documentation Informe médico actualizado
enumeration	D197	documentation Informe médico actualizado.
enumeration	D198	documentation Informe médico actualizado y con fecha, con copias de exámenes que avalen el compromiso de salud. (Enfermedades Oncológicas)
enumeration	D199	documentation Informe médico fundado referido a la procedencia de los reembolsos reclamados
enumeration	D200	documentation Informe médico que precise si la sinología exhibida por el trabajador al presentarse en su centro asistencial es compatible con la evolución de la lesión, atendido el tiempo transcurrido desde el accidente
enumeration	D201	documentation Informe Médico Tratante legible, actualizado y con fecha.
enumeration	D202	documentation Informe sobre el origen de la incompatibilidad, adjuntando cualquier antecedente que de cuenta de la misma
enumeration	D203	documentation Informe sobre fundamentos de la calificación de la patología (Anexo PG3)

enumeration	D204	documentation Informe sobre fundamentos de la calificación de la patología (Anexo PG3 Circular 3241)
enumeration	D205	documentation Informe sobre las causales que motivaron el reintegro y las gestiones efectuadas.
enumeration	D206	documentation Informe sobre los fundamentos de la determinación del tramo
enumeration	D207	documentation Informe sobre los fundamentos que se han tenido a la vista para rechazar el beneficio
enumeration	D208	documentation Informe sobre los fundamentos que tuvo a la vista para el no pago del beneficio(se solicita al IPS).
enumeration	D209	documentation Informe sobre los fundamentos que tuvo a la vista para el rechazo del beneficio o su extinción, según proceda(se solicita a la Municipalidad).
enumeration	D210	documentation Informe Social (Anexo 9 Circular 3250)
enumeration	D211	documentation La proposición de la modificación presupuestaria, esto es, partida(s) que se crea(n) y los movimientos presupuestarios que involucran, con sus respectivos montos.
enumeration	D307	documentation Licencias médicas a denunciar
enumeration	D212	documentation Liquidación del prepago.
enumeration	D213	documentation Liquidaciones de remuneraciones de 6 meses anteriores a la fecha de inicio de reposo de la Licencia Médica
enumeration	D214	documentation Liquidaciones de remuneraciones o de pensiones según proceda, del período reclamado (si las tuviere, pudiendo aportarlas posteriormente).
enumeration	D215	documentation Liquidaciones de sueldo o subsidios de 3 meses anteriores a fecha de inicio del reposo en caso de dependiente, rentas o subsidio de 5 meses anteriores en caso de independiente y 12 ultimas remuneraciones o subsidios para los cesantes.
enumeration	D216	documentation Liquidaciones de sueldo 3 meses anteriores a fecha de inicio del reposo
enumeration	D217	documentation Liquidaciones de sueldo 6 meses anteriores al accidente o diagnóstico de incapacidad permanente en caso de enfermedad profesional
enumeration	D218	documentation Liquidaciones de sueldo 6 meses anteriores al accidente o diagnóstico de incapacidad permanente en caso de enfermedad profesional
enumeration	D310	documentation LM seleccionadas, impresas en papel.
enumeration	D219	documentation Maestro Histórico LM completo y actualizado (FONASA)
enumeration	D220	documentation Maestro Histórico LM (ISAPRE)
enumeration	D221	documentation No se requiere informe adicional. Expediente de COMERE se remite a esta SUSESO inmediatamente después de emitida la Resolución por la COMERE, por lo tanto el expediente y todos los antecedentes se encuentran en SUSESO
enumeration	D222	documentation Nombramiento de curador, en caso de existir discapacidad psíquica
enumeration	D223	documentation



		NUEVO Informe Médico Tratante legible, con fecha y que no haya sido presentado antes. Deseable en original.
enumeration	D224	documentation Número promedio de trabajadores
enumeration	D225	documentation Oficio de la Autoridad que remite propuesta de decreto supremo.
enumeration	D226	documentation Oficio de la Autoridad solicitando la aprobación de la modificación presupuestaria.
enumeration	D291	documentation Oficio Resolutivo
enumeration	D227	documentation Opcionalmente puede presentar exámenes/ficha clínica y otros antecedentes que tuviere
enumeration	D228	documentation Órdenes de reposo y/o Certificado de derivación con licencia
enumeration	D297	documentation Otros
enumeration	D325	documentation Otros antecedentes complementarios. (Exámenes médicos por ejemplo)
enumeration	D229	documentation Otros antecedentes: Histórico LM (ISAPRE), Informe Psicológico, Informe Kinésico, Informe de Exámenes radiológicos/ Placas de Rx o CD, Resultados Exámenes realizados.(Laboratorio, electrofisiológicos, otros), Epicrisis, Protocolo Operatorio, Copia de Ficha Clínica.
enumeration	D230	documentation Otros antecedentes: Informe Psicológico, Informe Kinésico, Informe de Exámenes radiológicos/ Placas de Rx o CD, Resultados Exámenes realizados, Epicrisis, Protocolo Operatorio, Copia de Ficha Clínica, Certificación del hecho de encontrarse en Lista de Espera, Fotocopia Finiquito de Trabajo (en caso de existir).
enumeration	D231	documentation Otros antecedentes: Informe Psicológico, Informe Kinésico, Informe de Exámenes radiológicos/ Placas de Rx o CD, Resultados Exámenes realizados.(Laboratorio, electrofisiológicos, otros), Epicrisis, Protocolo Operatorio, Copia de Ficha Clínica.
enumeration	D232	documentation Otros antecedentes que se relacionen y fundamenten la reclamación
enumeration	D305	documentation Otros antecedentes recabados por el fiscalizador
enumeration	D233	documentation Otros antecedentes si los hubiera: Fotocopia de controles médicos del lactante (carné de control médico), Copia de Informe de exámenes realizados, Fotocopia de la Curva de crecimiento pondoestatural o del Carné de control del niño(a), Epicrisis de hospitalizaciones, Dato de atención de Servicio de Urgencia o SAPU, Derivación Sala IRA o GES, Informe Kinésico detallado (tratamiento y número de sesiones)
enumeration	D234	documentation Pagaré que respalda la obligación.
enumeration	D235	documentation Para otras causales de rechazo, cualquier antecedente relacionado que obre en poder del interesado, para la derivación a la entidad competente.
enumeration	D236	documentation Pauta de evaluación clínica por sospecha de patología mental laboral (Anexo PSM1)
enumeration	D237	documentation Peritajes médicos
enumeration	D326	documentation Pide a Isapre copia de las LM emitidas.
enumeration	D999	documentation

			Poder de Representación
enumeration	D238	documentation	Presentación
enumeration	D239	documentation	Presentación
enumeration	D240	documentation	Presentación escrita y fundada, indicando la entidad administradora del período reclamado, nombre y RUN del causante y la fecha de inicio y/o extinción del reconocimiento reclamado.
enumeration	D241	documentation	Presentación escrita del reclamo o solicitud con individualización del recurrente (nombre completo, cédula nacional de identidad, domicilio, correo electrónico, etc.).
enumeration	D242	documentation	Presentación escrita y debidamente fundada, indicando período que reclama y modalidad de pago solicitado (anual o mensual).
enumeration	D243	documentation	Presentación escrita y debidamente fundada, señalando la causal de rechazo y Municipalidad en que realizó el trámite.
enumeration	D244	documentation	Presentación escrita y fundada
enumeration	D245	documentation	Presentación escrita y fundada.
enumeration	D246	documentation	Presentación escrita y fundada dentro de plazo
enumeration	D247	documentation	Presentación escrita y fundada, indicando año del aporte reclamado, beneficio recibido en diciembre del año anterior (asignación familiar o subsidio familiar) y nombre de la entidad administradora de la asignación familiar cuando corresponda.
enumeration	D248	documentation	Presentación escrita y fundada, indicando el beneficio por el que reclama y otros de los que fuere titular.
enumeration	D249	documentation	Presentación escrita y fundada, indicando entidad administradora y causante por el cual solicita el reintegro.
enumeration	D250	documentation	Presentación escrita y fundada, indicando fecha de celebración del matrimonio y demás que estime necesarios.
enumeration	D251	documentation	Presentación escrita y fundada, indicando fecha de cese de la relación laboral y entidad administradora inmediatamente anterior al cese.
enumeration	D252	documentation	Presentación escrita y fundada, indicando la CCAF reclamada
enumeration	D253	documentation	Presentación escrita y fundada, indicando la entidad administradora que le otorgó la asignación familiar en su valor simple, indicando nombre y RUN del causante
enumeration	D254	documentation	Presentación escrita y fundada, indicando las entidades administradoras del período reclamado
enumeration	D255	documentation	Presentación escrita y fundada, indicando materia del reclamo y Municipalidad recurrida.
enumeration	D256	documentation	Presentación escrita y fundada, indicando nombre y RUN del causante por el que se reclama, período reclamado y entidad administradora.
enumeration	D257	documentation	Presentación fundada y escrita, indicando si es trabajador dependiente, independiente o pensionado. En el caso de ser trabajador dependiente del

		sector privado, indicar nombre de empleador y de la entidad administradora (IPS o CCAF) a la que se encuentra afiliados para efectos de asignación familiar. Si es trabajador dependiente del sector público, indicar el nombre de la institución. Si es pensionado, indicar el nombre de la entidad que le otorgó la pensión(IPS; AFP; Compañía de Seguros, Mutualidades de Empleadores de la Ley N° 16.744).
enumeration	D258	documentation Régimen de salud común (FONASA o NOMBRE de ISAPRE)
enumeration	D259	documentation Régimen de salud común (FONASA o NOMBRE de ISAPRE y/o CCAF)
enumeration	D260	documentation Registro de afiliación al Organismo administrador
enumeration	D261	documentation Registro de control de asistencia del interesado (cuadro procediere)
enumeration	D262	documentation Relación de días de trabajo perdidos
enumeration	D263	documentation Renta mensual declarada durante los 6 meses anteriores a la fecha de inicio del reposo
enumeration	D311	documentation Resolución Compin que lo sancionó.
enumeration	D264	documentation Resolución COMPIN (si es ISAPRE)
enumeration	D265	documentation Resolución de calificación
enumeration	D266	documentation Resolución de calificación del origen de enfermedad
enumeration	D267	documentation Resolución de COMERE que se haya pronunciado sobre porcentaje de invalidez (en caso que procediere)
enumeration	D268	documentation Resolución de la COMPIN que fija el porcentaje de invalidez, tratándose de un viudo inválido
enumeration	D309	documentation Resolución de la Isapre
enumeration	D269	documentation Resolución que establece el monto de la indemnización
enumeration	D270	documentation Resolución que establece el monto de la pensión
enumeration	D271	documentation Resolución que establece el monto de la pensión de invalidez otorgada al pensionado fallecido
enumeration	D272	documentation Resolución que establece el monto de la pensión de Viudez
enumeration	D273	documentation Resolución que establece el monto la indemnización
enumeration	D274	documentation Resolución que fija el porcentaje de invalidez
enumeration	D275	documentation Resolución que fija monto de subsidio
enumeration	D276	documentation Resolución que no acoge solicitud de pensión
enumeration	D277	documentation Resolución que no acoge solicitud de pensión de orfandad
enumeration	D278	documentation Resolución que no acoge solicitud de pensión de viudez
enumeration	D279	documentation Si el recurrente es un tercero, debe presentar su propia Cédula Nacional de Identidad y una copia de la Cédula de la persona por la que reclama
enumeration	D280	documentation

	enumeration	D281	documentation Si el recurrente no es el representante legal de la empresa, deberá acompañar un Poder Simple, otorgado por el representante legal
	enumeration	D282	documentation Si se reclama por notificación de la Resolución, adjuntar fotocopia de la solicitud de adhesión o comunicación especial de la entidad empleadora en que designe un domicilio distinto.
	enumeration	D319	documentation Si se trata de una empresa que cotiza en el ISL, acompañar las planillas de pago de cotizaciones.
	enumeration	D320	documentation Solicitud de entrega de expediente administrativo
	enumeration	D324	documentation Solicitud de información de domicilio
	enumeration	D316	documentation Solicitud de información general del funcionamiento del régimen de seguridad social
	enumeration	D283	documentation Solicitud de resolución o dictamen de la Superintendencia
	enumeration	D284	documentation Sólo si las tuviere, placas imagenológicas o cd con imágenes un otros exámenes efectuados fuera de la cobertura de la Ley 16.744, con sus respectivos informes.
	enumeration	D285	documentation Tabla de amortización de cada préstamo (indicando cuotas pagadas)
	enumeration	D286	documentation Tabla de amortización de cada préstamo (indicando cuotas pagadas).
	enumeration	D287	documentation Tabla de amortización del préstamo que se prepaga.
	enumeration	D288	documentation Texto de D.S. que detalla el reglamento o la modificación al reglamento particular.
	enumeration	D289	documentation Todos los exámenes de imágenes (en placas o CD), con sus respectivos informes.
	enumeration	D290	documentation Último contrato a plazo fijo o por obra o faena, anterior al embarazo, Sector Privado.
	enumeration		documentation Ultimo contrato de trabajo a plazo fijo que ha tenido, anterior a la fecha de la concepción y su correspondiente finiquito.
source	<code>&lt;xs:element name="codigoTipoDocumento" type="t:STTipoDocumento"/&gt;</code>		

#### element **CTTipoDocumento/descripcionTipoDocumento**

diagram			
namespace	http://www.suseso.cl/FUI/Types		
type	<a href="#">t:STTexto</a>		
properties	content simple		
facets	Kind	Value	Annotation
	minLength	1	
	whiteSpace	collapse	
source	<code>&lt;xs:element name="descripcionTipoDocumento" type="t:STTexto"/&gt;</code>		

element **CTTipoDocumento/metadata**

diagram	
namespace	http://www.suseso.cl/FUI/Types
type	<a href="#">t:ListOfMetadatas</a>
properties	minOcc 0 maxOcc 1 content complex
children	<a href="#">t:metadatum</a>
source	<code>&lt;xs:element name="metadata" type="t:ListOfMetadatas" minOccurs="0"/&gt;</code>

complexType **CTTipoEntidad**

diagram	
namespace	http://www.suseso.cl/FUI/Types
children	<a href="#">t:codigo</a> <a href="#">t:descripcion</a>
used by	element <a href="#">CTAfectado/tipoOrganizacion</a>
annotation	documentation Corresponde al tipo de entidad incluyendo código y descripción.
source	<pre> &lt;xs:complexType name="CTTipoEntidad"&gt;   &lt;xs:annotation&gt;     &lt;xs:documentation&gt;Corresponde al tipo de entidad incluyendo código     y descripción.&lt;/xs:documentation&gt;   &lt;/xs:annotation&gt;   &lt;xs:sequence&gt;     &lt;xs:element name="codigo" type="t:STTipoEntidad"&gt;       &lt;xs:annotation&gt;         &lt;xs:documentation&gt;Es el código del tipo de entidad         .&lt;/xs:documentation&gt;       &lt;/xs:annotation&gt;     &lt;/xs:element&gt;     &lt;xs:element name="descripcion" type="t:STTexto"&gt;       &lt;xs:annotation&gt;         &lt;xs:documentation&gt;Es la descripción del tipo de entidad         .&lt;/xs:documentation&gt;       &lt;/xs:annotation&gt;     &lt;/xs:element&gt;   &lt;/xs:sequence&gt; &lt;/xs:complexType&gt; </pre>

```

</xs:element>
</xs:sequence>
</xs:complexType>

```

element **CTTipoEntidad/codigo**

diagram			
namespace	http://www.suseso.cl/FUI/Types		
type	<a href="#">t:STTipoEntidad</a>		
properties	content simple		
facets	Kind	Value	Annotation
	enumeration	10000	documentation INSTITUTO DE PREVISIÓN SOCIAL
	enumeration	20000	documentation ADMINISTRADORAS DE FONDOS DE PENSIONES
	enumeration	30000	documentation BIENESTARES
	enumeration	40000	documentation CAJAS DE COMPENSACIÓN DE ASIGNACIÓN FAMILIAR
	enumeration	50000	documentation COMISIONES DE MEDICINA PREVENTIVA E INVALIDEZ
	enumeration	60000	documentation COMPAÑÍAS DE SEGUROS
	enumeration	70000	documentation INSTITUCIONES DE SALUD PREVISIONAL
	enumeration	80000	documentation ORGANISMOS ADMINISTRADORES DEL SEGURO DE LA LEY N°16.744
	enumeration	90000	documentation SERVICIOS DESCENTRALIZADOS DEL ESTADO
	enumeration	100000	documentation SERVICIOS DE SALUD
	enumeration	110000	documentation UNIVERSIDADES
	enumeration	120000	documentation PAISES OFICINA DE ENLACE
	enumeration	130000	documentation COMISIONES MEDICAS
	enumeration	140000	documentation MINISTERIOS
	enumeration	150000	documentation SUBSECRETARIAS
	enumeration	160000	documentation ESPECIALES
	enumeration	170000	documentation ENTIDADES DEL PODER JUDICIAL
	enumeration	180000	documentation MINISTERIO DEL TRABAJO Y PREVISION SOCIAL
	enumeration	190000	documentation CONGRESO
	enumeration	990000	documentation INTERESADO(S)

annotation	documentation Es el código del tipo de entidad .
source	<pre>&lt;xs:element name="codigo" type="t:STTipoEntidad"&gt;   &lt;xs:annotation&gt;     &lt;xs:documentation&gt;Es el código del tipo de entidad   .&lt;/xs:documentation&gt;   &lt;/xs:annotation&gt; &lt;/xs:element&gt;</pre>

### element **CTTipoEntidad/descripcion**

diagram	
namespace	http://www.suseso.cl/FUI/Types
type	<a href="#">t:STTexto</a>
properties	content simple
facets	Kind Value Annotation minLength 1 whiteSpace collapse
annotation	documentation Es la descripción del tipo de entidad .
source	<pre>&lt;xs:element name="descripcion" type="t:STTexto"&gt;   &lt;xs:annotation&gt;     &lt;xs:documentation&gt;Es la descripción del tipo de entidad   .&lt;/xs:documentation&gt;   &lt;/xs:annotation&gt; &lt;/xs:element&gt;</pre>

### complexType **CTTipoIdentificador**

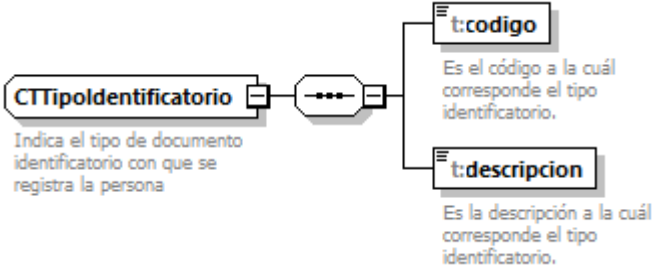
diagram	
namespace	http://www.suseso.cl/FUI/Types
children	<a href="#">t:codigo</a> <a href="#">t:descripcion</a>
used by	element <a href="#">CTPersonaNatural/tipoIdentificador</a>
annotation	documentation Indica el tipo de documento identificador con que se registra la persona

source	<pre> &lt;xs:complexType name="CTTipoIdentificador"&gt;   &lt;xs:annotation&gt;     &lt;xs:documentation&gt;Indica el tipo de documento identificador con que se registra la persona&lt;/xs:documentation&gt;   &lt;/xs:annotation&gt;   &lt;xs:sequence&gt;     &lt;xs:element name="codigo" type="t:STTipoIdentificador"&gt;       &lt;xs:annotation&gt;         &lt;xs:documentation&gt;Es el código a la cuál corresponde el tipo identificador.&lt;/xs:documentation&gt;       &lt;/xs:annotation&gt;     &lt;/xs:element&gt;     &lt;xs:element name="descripcion" type="t:STTexto"&gt;       &lt;xs:annotation&gt;         &lt;xs:documentation&gt;Es la descripción a la cuál corresponde el tipo identificador.&lt;/xs:documentation&gt;       &lt;/xs:annotation&gt;     &lt;/xs:element&gt;   &lt;/xs:sequence&gt; &lt;/xs:complexType&gt; </pre>
--------	--

element **CTTipoIdentificador/codigo**

diagram	 <p>Es el código a la cuál corresponde el tipo identificador.</p>												
namespace	http://www.suseso.cl/FUI/Types												
type	<a href="#">t:STTipoIdentificador</a>												
properties	content simple												
facets	<table border="1"> <thead> <tr> <th>Kind</th> <th>Value</th> <th>Annotation</th> </tr> </thead> <tbody> <tr> <td>enumeration</td> <td>1</td> <td>documentation Carnet de Identidad</td> </tr> <tr> <td>enumeration</td> <td>2</td> <td>documentation Pasaporte</td> </tr> <tr> <td>enumeration</td> <td>3</td> <td>documentation DNI</td> </tr> </tbody> </table>	Kind	Value	Annotation	enumeration	1	documentation Carnet de Identidad	enumeration	2	documentation Pasaporte	enumeration	3	documentation DNI
Kind	Value	Annotation											
enumeration	1	documentation Carnet de Identidad											
enumeration	2	documentation Pasaporte											
enumeration	3	documentation DNI											
annotation	documentation Es el código a la cuál corresponde el tipo identificador.												
source	<pre> &lt;xs:element name="codigo" type="t:STTipoIdentificador"&gt;   &lt;xs:annotation&gt;     &lt;xs:documentation&gt;Es el código a la cuál corresponde el tipo identificador.&lt;/xs:documentation&gt;   &lt;/xs:annotation&gt; &lt;/xs:element&gt; </pre>												

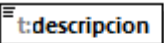

element **CTTipoIdentificador/descripcion**

diagram	 <p>Es la descripción a la cuál corresponde el tipo identificador.</p>									
namespace	http://www.suseso.cl/FUI/Types									
type	<a href="#">t:STTexto</a>									
properties	content simple									
facets	<table border="0"> <tr> <td>Kind</td> <td>Value</td> <td>Annotation</td> </tr> <tr> <td>minLength</td> <td>1</td> <td></td> </tr> <tr> <td>whiteSpace</td> <td>collapse</td> <td></td> </tr> </table>	Kind	Value	Annotation	minLength	1		whiteSpace	collapse	
Kind	Value	Annotation								
minLength	1									
whiteSpace	collapse									
annotation	<p>documentation</p> <p>Es la descripción a la cuál corresponde el tipo identificador.</p>									
source	<pre>&lt;xs:element name="descripcion" type="t:STTexto"&gt;   &lt;xs:annotation&gt;     &lt;xs:documentation&gt;Es la descripción a la cuál corresponde el tipo     identificador.&lt;/xs:documentation&gt;   &lt;/xs:annotation&gt; &lt;/xs:element&gt;</pre>									

complexType **CTTipoIngreso**

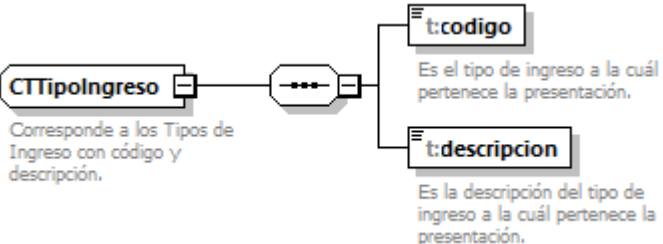
diagram	 <p>Corresponde a los Tipos de Ingreso con código y descripción.</p> <p>Es el tipo de ingreso a la cuál pertenece la presentación.</p> <p>Es la descripción del tipo de ingreso a la cuál pertenece la presentación.</p>
namespace	http://www.suseso.cl/FUI/Types
children	<a href="#">t:codigo</a> <a href="#">t:descripcion</a>
used by	element <a href="#">ZonaA/tipoIngreso</a>
annotation	<p>documentation</p> <p>Corresponde a los Tipos de Ingreso con código y descripción.</p>
source	<pre>&lt;xs:complexType name="CTTipoIngreso"&gt;   &lt;xs:annotation&gt;     &lt;xs:documentation&gt;Corresponde a los Tipos de Ingreso con código y     descripción.&lt;/xs:documentation&gt;   &lt;/xs:annotation&gt;   &lt;xs:sequence&gt;     &lt;xs:element name="codigo" type="t:STTipoIngreso"&gt;       &lt;xs:annotation&gt;         &lt;xs:documentation&gt;Es el tipo de ingreso a la cuál pertenece la         presentación.&lt;/xs:documentation&gt;       &lt;/xs:annotation&gt;     &lt;/xs:element&gt;</pre>

	<pre> &lt;xs:element name="descripcion" type="t:STTexto"&gt;   &lt;xs:annotation&gt;     &lt;xs:documentation&gt;Es la descripción del tipo de ingreso a la cuál pertenece la presentación.&lt;/xs:documentation&gt;   &lt;/xs:annotation&gt; &lt;/xs:element&gt; &lt;/xs:sequence&gt; &lt;/xs:complexType&gt; </pre>
--	---

element **CTTipoIngreso/codigo**

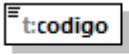
diagram	 <p>Es el tipo de ingreso a la cuál pertenece la presentación.</p>																					
namespace	http://www.suseso.cl/FUI/Types																					
type	<a href="#">t:STTipoIngreso</a>																					
properties	content simple																					
facets	<table border="1"> <thead> <tr> <th>Kind</th> <th>Value</th> <th>Annotation</th> </tr> </thead> <tbody> <tr> <td>enumeration</td> <td>1</td> <td>documentation Reclamaciones</td> </tr> <tr> <td>enumeration</td> <td>2</td> <td>documentation Consultas</td> </tr> <tr> <td>enumeration</td> <td>3</td> <td>documentation UCLM</td> </tr> <tr> <td>enumeration</td> <td>4</td> <td>documentation Juicios</td> </tr> <tr> <td>enumeration</td> <td>5</td> <td>documentation Transparencia</td> </tr> <tr> <td>enumeration</td> <td>6</td> <td>documentation Otros Ingresos</td> </tr> </tbody> </table>	Kind	Value	Annotation	enumeration	1	documentation Reclamaciones	enumeration	2	documentation Consultas	enumeration	3	documentation UCLM	enumeration	4	documentation Juicios	enumeration	5	documentation Transparencia	enumeration	6	documentation Otros Ingresos
Kind	Value	Annotation																				
enumeration	1	documentation Reclamaciones																				
enumeration	2	documentation Consultas																				
enumeration	3	documentation UCLM																				
enumeration	4	documentation Juicios																				
enumeration	5	documentation Transparencia																				
enumeration	6	documentation Otros Ingresos																				
annotation	documentation Es el tipo de ingreso a la cuál pertenece la presentación.																					
source	<pre> &lt;xs:element name="codigo" type="t:STTipoIngreso"&gt;   &lt;xs:annotation&gt;     &lt;xs:documentation&gt;Es el tipo de ingreso a la cuál pertenece la presentación.&lt;/xs:documentation&gt;   &lt;/xs:annotation&gt; &lt;/xs:element&gt; </pre>																					

element **CTTipoIngreso/descripcion**

diagram	 <p>Es la descripción del tipo de ingreso a la cuál pertenece la presentación.</p>
namespace	http://www.suseso.cl/FUI/Types
type	<a href="#">t:STTexto</a>

properties	content simple
facets	Kind Value Annotation minLength 1 whiteSpace collapse
annotation	documentation Es la descripción del tipo de ingreso a la cuál pertenece la presentación.
source	<pre>&lt;xs:element name="descripcion" type="t:STTexto"&gt;   &lt;xs:annotation&gt;     &lt;xs:documentation&gt;Es la descripción del tipo de ingreso a la cuál     pertenece la presentación.&lt;/xs:documentation&gt;   &lt;/xs:annotation&gt; &lt;/xs:element&gt;</pre>

### complexType **CTTipoLicencia**

diagram	
namespace	http://www.suseso.cl/FUI/Types
children	<a href="#">t:codigo</a> <a href="#">t:descripcion</a>
used by	element <a href="#">CTLicenciaMedica/tipoLicencia</a>
annotation	documentation Corresponde al Tipo de Licencia incluyendo código y descripción.
source	<pre>&lt;xs:complexType name="CTTipoLicencia"&gt;   &lt;xs:annotation&gt;     &lt;xs:documentation&gt;Corresponde al Tipo de Licencia incluyendo código     y descripción.&lt;/xs:documentation&gt;   &lt;/xs:annotation&gt;   &lt;xs:sequence&gt;     &lt;xs:element name="codigo" type="t:STTipoLicencia"&gt;       &lt;xs:annotation&gt;         &lt;xs:documentation&gt;Es el tipo de Licencia.&lt;/xs:documentation&gt;       &lt;/xs:annotation&gt;     &lt;/xs:element&gt;     &lt;xs:element name="descripcion" type="t:STTexto"&gt;       &lt;xs:annotation&gt;         &lt;xs:documentation&gt;Es la descripción del tipo de         Licencia.&lt;/xs:documentation&gt;       &lt;/xs:annotation&gt;     &lt;/xs:element&gt;   &lt;/xs:sequence&gt; &lt;/xs:complexType&gt;</pre>

element **CTTipoLicencia/codigo**

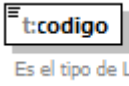
diagram																									
namespace	http://www.suseso.cl/FUI/Types																								
type	<a href="#">t:STTipoLicencia</a>																								
properties	content simple																								
facets	<table border="1"> <thead> <tr> <th>Kind</th> <th>Value</th> <th>Annotation</th> </tr> </thead> <tbody> <tr> <td>enumeration</td> <td>1</td> <td>documentation Enfermedad o Accidente Común</td> </tr> <tr> <td>enumeration</td> <td>2</td> <td>documentation Prórroga Medicina Preventiva</td> </tr> <tr> <td>enumeration</td> <td>3</td> <td>documentation Licencia Maternal Pre y Post Natal</td> </tr> <tr> <td>enumeration</td> <td>4</td> <td>documentation Enfermedad Grave Hijo Menor de 1 año</td> </tr> <tr> <td>enumeration</td> <td>5</td> <td>documentation Accidente del trabajo o del trayecto</td> </tr> <tr> <td>enumeration</td> <td>6</td> <td>documentation Enfermedad Profesional</td> </tr> <tr> <td>enumeration</td> <td>7</td> <td>documentation Patología del Embarazo</td> </tr> </tbody> </table>	Kind	Value	Annotation	enumeration	1	documentation Enfermedad o Accidente Común	enumeration	2	documentation Prórroga Medicina Preventiva	enumeration	3	documentation Licencia Maternal Pre y Post Natal	enumeration	4	documentation Enfermedad Grave Hijo Menor de 1 año	enumeration	5	documentation Accidente del trabajo o del trayecto	enumeration	6	documentation Enfermedad Profesional	enumeration	7	documentation Patología del Embarazo
Kind	Value	Annotation																							
enumeration	1	documentation Enfermedad o Accidente Común																							
enumeration	2	documentation Prórroga Medicina Preventiva																							
enumeration	3	documentation Licencia Maternal Pre y Post Natal																							
enumeration	4	documentation Enfermedad Grave Hijo Menor de 1 año																							
enumeration	5	documentation Accidente del trabajo o del trayecto																							
enumeration	6	documentation Enfermedad Profesional																							
enumeration	7	documentation Patología del Embarazo																							
annotation	documentation Es el tipo de Licencia.																								
source	<pre>&lt;xs:element name="codigo" type="t:STTipoLicencia"&gt;   &lt;xs:annotation&gt;     &lt;xs:documentation&gt;Es el tipo de Licencia.&lt;/xs:documentation&gt;   &lt;/xs:annotation&gt; &lt;/xs:element&gt;</pre>																								

element **CTTipoLicencia/descripcion**

diagram										
namespace	http://www.suseso.cl/FUI/Types									
type	<a href="#">t:STTexto</a>									
properties	content simple									
facets	<table border="1"> <thead> <tr> <th>Kind</th> <th>Value</th> <th>Annotation</th> </tr> </thead> <tbody> <tr> <td>minLength</td> <td>1</td> <td></td> </tr> <tr> <td>whiteSpace</td> <td>collapse</td> <td></td> </tr> </tbody> </table>	Kind	Value	Annotation	minLength	1		whiteSpace	collapse	
Kind	Value	Annotation								
minLength	1									
whiteSpace	collapse									
annotation	documentation Es la descripción del tipo de Licencia.									
source	<pre>&lt;xs:element name="descripcion" type="t:STTexto"&gt;   &lt;xs:annotation&gt;     &lt;xs:documentation&gt;Es la descripción del tipo de Licencia.&lt;/xs:documentation&gt;   &lt;/xs:annotation&gt; &lt;/xs:element&gt;</pre>									

	</xs:element>
--	---------------

### complexType **CTTipoMetadatum**

diagram	<p>Corresponde al Tipo de Metadata incluyendo código y descripción.</p> <p><b>t:codigo</b> Es el tipo de metadata.</p> <p><b>t:descripcion</b> Es la descripción del tipo de metadata.</p>
namespace	http://www.suseso.cl/FUI/Types
children	<a href="#">t:codigo</a> <a href="#">t:descripcion</a>
used by	element <a href="#">CTMetadatum/tipoMetadatum</a>
annotation	documentation Corresponde al Tipo de Metadata incluyendo código y descripción.
source	<pre> &lt;xs:complexType name="CTTipoMetadatum"&gt;   &lt;xs:annotation&gt;     &lt;xs:documentation&gt;Corresponde al Tipo de Metadata incluyendo código y descripción.&lt;/xs:documentation&gt;   &lt;/xs:annotation&gt;   &lt;xs:sequence&gt;     &lt;xs:element name="codigo" type="t:STTipoMetadatum"&gt;       &lt;xs:annotation&gt;         &lt;xs:documentation&gt;Es el tipo de metadata.&lt;/xs:documentation&gt;       &lt;/xs:annotation&gt;     &lt;/xs:element&gt;     &lt;xs:element name="descripcion" type="t:STTexto"&gt;       &lt;xs:annotation&gt;         &lt;xs:documentation&gt;Es la descripción del tipo de metadata.&lt;/xs:documentation&gt;       &lt;/xs:annotation&gt;     &lt;/xs:element&gt;   &lt;/xs:sequence&gt; &lt;/xs:complexType&gt; </pre>

### element **CTTipoMetadatum/codigo**

diagram	<p>Es el tipo de metadata.</p>									
namespace	http://www.suseso.cl/FUI/Types									
type	<a href="#">t:STTipoMetadatum</a>									
properties	content simple									
facets	<table border="1"> <thead> <tr> <th>Kind</th> <th>Value</th> <th>Annotation</th> </tr> </thead> <tbody> <tr> <td>enumeration</td> <td>1</td> <td>documentation Rut</td> </tr> <tr> <td>enumeration</td> <td>2</td> <td>documentation</td> </tr> </tbody> </table>	Kind	Value	Annotation	enumeration	1	documentation Rut	enumeration	2	documentation
Kind	Value	Annotation								
enumeration	1	documentation Rut								
enumeration	2	documentation								

	Nombre médico
annotation	documentation Es el tipo de metadata.
source	<pre>&lt;xs:element name="codigo" type="t:STTipoMetadatum"&gt;   &lt;xs:annotation&gt;     &lt;xs:documentation&gt;Es el tipo de metadata.&lt;/xs:documentation&gt;   &lt;/xs:annotation&gt; &lt;/xs:element&gt;</pre>

### element **CTTipoMetadatum/descripcion**

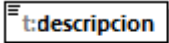
diagram	 Es la descripción del tipo de metadata.
namespace	http://www.suseso.cl/FUI/Types
type	<a href="#">t:STTexto</a>
properties	content simple
facets	Kind Value Annotation minLength 1 whiteSpace collapse
annotation	documentation Es la descripción del tipo de metadata.
source	<pre>&lt;xs:element name="descripcion" type="t:STTexto"&gt;   &lt;xs:annotation&gt;     &lt;xs:documentation&gt;Es la descripción del tipo de   metadata.&lt;/xs:documentation&gt;   &lt;/xs:annotation&gt; &lt;/xs:element&gt;</pre>

### complexType **CTTipoPension**

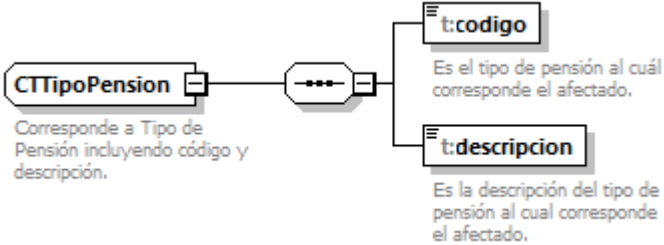
diagram	 Corresponde a Tipo de Pensión incluyendo código y descripción.
namespace	http://www.suseso.cl/FUI/Types
children	<a href="#">t:codigo</a> <a href="#">t:descripcion</a>
used by	element <a href="#">CTPersonaNatural/tipoPension</a>
annotation	documentation Corresponde a Tipo de Pensión incluyendo código y descripción.
source	<pre>&lt;xs:complexType name="CTTipoPension"&gt;</pre>

	<pre> &lt;xs:annotation&gt;   &lt;xs:documentation&gt;Corresponde a Tipo de Pensión incluyendo código y   descripción.&lt;/xs:documentation&gt; &lt;/xs:annotation&gt; &lt;xs:sequence&gt;   &lt;xs:element name="codigo" type="t:STTipoPension"&gt;     &lt;xs:annotation&gt;       &lt;xs:documentation&gt;Es el tipo de pensión al cuál corresponde el       afectado.&lt;/xs:documentation&gt;     &lt;/xs:annotation&gt;   &lt;/xs:element&gt;   &lt;xs:element name="descripcion" type="t:STTexto"&gt;     &lt;xs:annotation&gt;       &lt;xs:documentation&gt;Es la descripción del tipo de pensión al cual       corresponde el afectado.&lt;/xs:documentation&gt;     &lt;/xs:annotation&gt;   &lt;/xs:element&gt; &lt;/xs:sequence&gt; &lt;/xs:complexType&gt; </pre>
--	---

#### element **CTTipoPension/codigo**

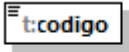
diagram	 <p>Es el tipo de pensión al cuál corresponde el afectado.</p>												
namespace	http://www.suseso.cl/FUI/Types												
type	<a href="#">t:STTipoPension</a>												
properties	content simple												
facets	<table border="1"> <thead> <tr> <th>Kind</th> <th>Value</th> <th>Annotation</th> </tr> </thead> <tbody> <tr> <td>enumeration</td> <td>01</td> <td>documentation Vejez</td> </tr> <tr> <td>enumeration</td> <td>02</td> <td>documentation Invalidez</td> </tr> <tr> <td>enumeration</td> <td>03</td> <td>documentation Ninguna</td> </tr> </tbody> </table>	Kind	Value	Annotation	enumeration	01	documentation Vejez	enumeration	02	documentation Invalidez	enumeration	03	documentation Ninguna
Kind	Value	Annotation											
enumeration	01	documentation Vejez											
enumeration	02	documentation Invalidez											
enumeration	03	documentation Ninguna											
annotation	documentation Es el tipo de pensión al cuál corresponde el afectado.												
source	<pre> &lt;xs:element name="codigo" type="t:STTipoPension"&gt;   &lt;xs:annotation&gt;     &lt;xs:documentation&gt;Es el tipo de pensión al cuál corresponde el     afectado.&lt;/xs:documentation&gt;   &lt;/xs:annotation&gt; &lt;/xs:element&gt; </pre>												

element **CTTipoPension/descripcion**

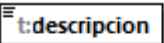
diagram	 <p>Es la descripción del tipo de pensión al cual corresponde el afectado.</p>									
namespace	http://www.suseso.cl/FUI/Types									
type	<a href="#">t:STTexto</a>									
properties	content simple									
facets	<table border="0"> <tr> <td>Kind</td> <td>Value</td> <td>Annotation</td> </tr> <tr> <td>minLength</td> <td>1</td> <td></td> </tr> <tr> <td>whiteSpace</td> <td>collapse</td> <td></td> </tr> </table>	Kind	Value	Annotation	minLength	1		whiteSpace	collapse	
Kind	Value	Annotation								
minLength	1									
whiteSpace	collapse									
annotation	<p>documentation</p> <p>Es la descripción del tipo de pensión al cual corresponde el afectado.</p>									
source	<pre>&lt;xs:element name="descripcion" type="t:STTexto"&gt;   &lt;xs:annotation&gt;     &lt;xs:documentation&gt;Es la descripción del tipo de pensión al cual     corresponde el afectado.&lt;/xs:documentation&gt;   &lt;/xs:annotation&gt; &lt;/xs:element&gt;</pre>									

complexType **CTTipoPersona**

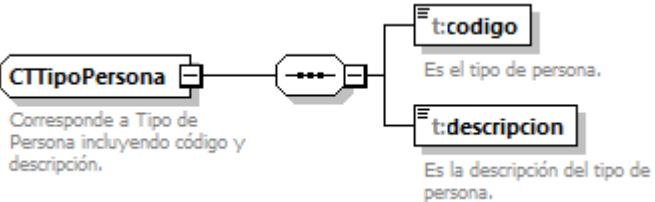
diagram	
namespace	http://www.suseso.cl/FUI/Types
children	<a href="#">t:codigo</a> <a href="#">t:descripcion</a>
used by	element <a href="#">CTOtrosInteresados/tipoPersona</a>
annotation	<p>documentation</p> <p>Corresponde a Tipo de Persona incluyendo código y descripción.</p>
source	<pre>&lt;xs:complexType name="CTTipoPersona"&gt;   &lt;xs:annotation&gt;     &lt;xs:documentation&gt;Corresponde a Tipo de Persona incluyendo código y     descripción.&lt;/xs:documentation&gt;   &lt;/xs:annotation&gt;   &lt;xs:sequence&gt;     &lt;xs:element name="codigo" type="t:STTipoPersona"&gt;       &lt;xs:annotation&gt;         &lt;xs:documentation&gt;Es el tipo de persona.&lt;/xs:documentation&gt;       &lt;/xs:annotation&gt;     &lt;/xs:element&gt;     &lt;xs:element name="descripcion" type="t:STTexto"&gt;       &lt;xs:annotation&gt;</pre>



	<pre> &lt;xs:documentation&gt;Es la descripción del tipo de persona.&lt;/xs:documentation&gt; &lt;/xs:annotation&gt; &lt;/xs:element&gt; &lt;/xs:sequence&gt; &lt;/xs:complexType&gt; </pre>
--	--

#### element **CTTipoPersona/codigo**

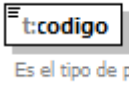
diagram										
namespace	http://www.suseso.cl/FUI/Types									
type	<a href="#">t:STTipoPersona</a>									
properties	content simple									
facets	<table border="1"> <thead> <tr> <th>Kind</th> <th>Value</th> <th>Annotation</th> </tr> </thead> <tbody> <tr> <td>enumeration</td> <td>1</td> <td>documentation Natural</td> </tr> <tr> <td>enumeration</td> <td>2</td> <td>documentation Jurídica</td> </tr> </tbody> </table>	Kind	Value	Annotation	enumeration	1	documentation Natural	enumeration	2	documentation Jurídica
Kind	Value	Annotation								
enumeration	1	documentation Natural								
enumeration	2	documentation Jurídica								
annotation	documentation Es el tipo de persona.									
source	<pre> &lt;xs:element name="codigo" type="t:STTipoPersona"&gt;   &lt;xs:annotation&gt;     &lt;xs:documentation&gt;Es el tipo de persona.&lt;/xs:documentation&gt;   &lt;/xs:annotation&gt; &lt;/xs:element&gt; </pre>									

#### element **CTTipoPersona/descripcion**

diagram										
namespace	http://www.suseso.cl/FUI/Types									
type	<a href="#">t:STTexto</a>									
properties	content simple									
facets	<table border="1"> <thead> <tr> <th>Kind</th> <th>Value</th> <th>Annotation</th> </tr> </thead> <tbody> <tr> <td>minLength</td> <td>1</td> <td></td> </tr> <tr> <td>whiteSpace</td> <td>collapse</td> <td></td> </tr> </tbody> </table>	Kind	Value	Annotation	minLength	1		whiteSpace	collapse	
Kind	Value	Annotation								
minLength	1									
whiteSpace	collapse									
annotation	documentation Es la descripción del tipo de persona.									
source	<pre> &lt;xs:element name="descripcion" type="t:STTexto"&gt;   &lt;xs:annotation&gt;     &lt;xs:documentation&gt;Es la descripción del tipo de persona.&lt;/xs:documentation&gt;   &lt;/xs:annotation&gt; </pre>									

	<code>&lt;/xs:element&gt;</code>
--	----------------------------------

### complexType **CTTipoReposo**

diagram	
namespace	http://www.suseso.cl/FUI/Types
children	<a href="#">t:codigo</a> <a href="#">t:descripcion</a>
used by	element <a href="#">CTLicenciaMedica/tipoReposo</a>
annotation	documentation Indica el tipo de reposo por el cuál es efectivo la licencia médica, incluyendo código y descripción.
source	<pre>&lt;xs:complexType name="CTTipoReposo"&gt;   &lt;xs:annotation&gt;     &lt;xs:documentation&gt;Indica el tipo de reposo por el cuál es efectivo la licencia médica, incluyendo código y descripción.&lt;/xs:documentation&gt;   &lt;/xs:annotation&gt;   &lt;xs:sequence&gt;     &lt;xs:element name="codigo" type="t:STTipoReposo"&gt;       &lt;xs:annotation&gt;         &lt;xs:documentation&gt;Es el tipo de reposo indicado en la licencia médica.&lt;/xs:documentation&gt;       &lt;/xs:annotation&gt;     &lt;/xs:element&gt;     &lt;xs:element name="descripcion" type="t:STTexto"&gt;       &lt;xs:annotation&gt;         &lt;xs:documentation&gt;Es la descripción del tipo de reposo indicado en la licencia médica.&lt;/xs:documentation&gt;       &lt;/xs:annotation&gt;     &lt;/xs:element&gt;   &lt;/xs:sequence&gt; &lt;/xs:complexType&gt;</pre>

### element **CTTipoReposo/codigo**

diagram	
namespace	http://www.suseso.cl/FUI/Types
type	<a href="#">t:STTipoReposo</a>
properties	content simple

facets	<table border="1"> <thead> <tr> <th>Kind</th> <th>Value</th> <th>Annotation</th> </tr> </thead> <tbody> <tr> <td>enumeration</td> <td>1</td> <td>documentation Reposo Total</td> </tr> <tr> <td>enumeration</td> <td>2</td> <td>documentation Reposo Parcial</td> </tr> </tbody> </table>	Kind	Value	Annotation	enumeration	1	documentation Reposo Total	enumeration	2	documentation Reposo Parcial
Kind	Value	Annotation								
enumeration	1	documentation Reposo Total								
enumeration	2	documentation Reposo Parcial								
annotation	documentation Es el tipo de reposo indicado en la licencia médica.									
source	<pre>&lt;xs:element name="codigo" type="t:STTipoReposo"&gt;   &lt;xs:annotation&gt;     &lt;xs:documentation&gt;Es el tipo de reposo indicado en la licencia médica.&lt;/xs:documentation&gt;   &lt;/xs:annotation&gt; &lt;/xs:element&gt;</pre>									

### element **CTTipoReposo/descripcion**

diagram										
namespace	http://www.suseso.cl/FUI/Types									
type	<a href="#">t:STTexto</a>									
properties	content simple									
facets	<table border="1"> <thead> <tr> <th>Kind</th> <th>Value</th> <th>Annotation</th> </tr> </thead> <tbody> <tr> <td>minLength</td> <td>1</td> <td></td> </tr> <tr> <td>whiteSpace</td> <td>collapse</td> <td></td> </tr> </tbody> </table>	Kind	Value	Annotation	minLength	1		whiteSpace	collapse	
Kind	Value	Annotation								
minLength	1									
whiteSpace	collapse									
annotation	documentation Es la descripción del tipo de reposo indicado en la licencia médica.									
source	<pre>&lt;xs:element name="descripcion" type="t:STTexto"&gt;   &lt;xs:annotation&gt;     &lt;xs:documentation&gt;Es la descripción del tipo de reposo indicado en la licencia médica.&lt;/xs:documentation&gt;   &lt;/xs:annotation&gt; &lt;/xs:element&gt;</pre>									

### complexType **CTTipoTelefono**

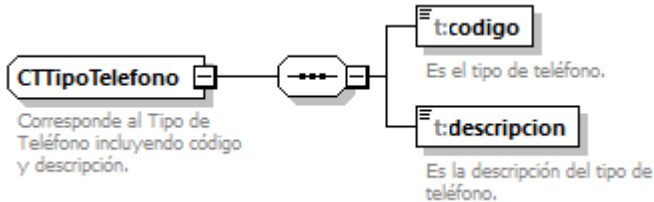
diagram	
namespace	http://www.suseso.cl/FUI/Types
children	<a href="#">t:codigo</a> <a href="#">t:descripcion</a>
used by	element <a href="#">CTTelefono/codigoTipoTelefono</a>

annotation	documentation Corresponde al Tipo de Teléfono incluyendo código y descripción.
source	<pre> &lt;xs:complexType name="CTTipoTelefono"&gt;   &lt;xs:annotation&gt;     &lt;xs:documentation&gt;Corresponde al Tipo de Teléfono incluyendo código y descripción.&lt;/xs:documentation&gt;   &lt;/xs:annotation&gt;   &lt;xs:sequence&gt;     &lt;xs:element name="codigo" type="t:STTipoTelefono"&gt;       &lt;xs:annotation&gt;         &lt;xs:documentation&gt;Es el tipo de teléfono.&lt;/xs:documentation&gt;       &lt;/xs:annotation&gt;     &lt;/xs:element&gt;     &lt;xs:element name="descripcion" type="t:STTexto"&gt;       &lt;xs:annotation&gt;         &lt;xs:documentation&gt;Es la descripción del tipo de teléfono.&lt;/xs:documentation&gt;       &lt;/xs:annotation&gt;     &lt;/xs:element&gt;   &lt;/xs:sequence&gt; &lt;/xs:complexType&gt; </pre>

#### element **CTTipoTelefono/codigo**

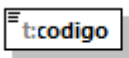
diagram	 <p>Es el tipo de teléfono.</p>															
namespace	http://www.suseso.cl/FUI/Types															
type	<a href="#">t:STTipoTelefono</a>															
properties	content simple															
facets	<table border="1"> <thead> <tr> <th>Kind</th> <th>Value</th> <th>Annotation</th> </tr> </thead> <tbody> <tr> <td>enumeration</td> <td>1</td> <td>documentation Celular</td> </tr> <tr> <td>enumeration</td> <td>2</td> <td>documentation Teléfono Fijo</td> </tr> <tr> <td>enumeration</td> <td>3</td> <td>documentation Fax</td> </tr> <tr> <td>enumeration</td> <td>4</td> <td>documentation Teléfono Satelital</td> </tr> </tbody> </table>	Kind	Value	Annotation	enumeration	1	documentation Celular	enumeration	2	documentation Teléfono Fijo	enumeration	3	documentation Fax	enumeration	4	documentation Teléfono Satelital
Kind	Value	Annotation														
enumeration	1	documentation Celular														
enumeration	2	documentation Teléfono Fijo														
enumeration	3	documentation Fax														
enumeration	4	documentation Teléfono Satelital														
annotation	documentation Es el tipo de teléfono.															
source	<pre> &lt;xs:element name="codigo" type="t:STTipoTelefono"&gt;   &lt;xs:annotation&gt;     &lt;xs:documentation&gt;Es el tipo de teléfono.&lt;/xs:documentation&gt;   &lt;/xs:annotation&gt; &lt;/xs:element&gt; </pre>															

element **CTTipoTelefono/descripcion**

diagram	 <p>Es la descripción del tipo de teléfono.</p>									
namespace	http://www.suseso.cl/FUI/Types									
type	<a href="#">t:STTexto</a>									
properties	content simple									
facets	<table border="1"> <thead> <tr> <th>Kind</th> <th>Value</th> <th>Annotation</th> </tr> </thead> <tbody> <tr> <td>minLength</td> <td>1</td> <td></td> </tr> <tr> <td>whiteSpace</td> <td>collapse</td> <td></td> </tr> </tbody> </table>	Kind	Value	Annotation	minLength	1		whiteSpace	collapse	
Kind	Value	Annotation								
minLength	1									
whiteSpace	collapse									
annotation	<p>documentation</p> <p>Es la descripción del tipo de teléfono.</p>									
source	<pre>&lt;xs:element name="descripcion" type="t:STTexto"&gt;   &lt;xs:annotation&gt;     &lt;xs:documentation&gt;Es la descripción del tipo de teléfono.&lt;/xs:documentation&gt;   &lt;/xs:annotation&gt; &lt;/xs:element&gt;</pre>									

complexType **CTTransparencia**

<p>diagram</p>	<p><b>CTTransparencia</b> Contiene las presentaciones por transparencia.</p> <ul style="list-style-type: none"> <li><b>t:materia</b></li> <li><b>t:submateria</b></li> <li><b>t:causal</b></li> <li><b>t:antecedentes</b> Cuando se esté reclamando por un instrumento los documentos irán dentro de ese tipo. En caso contrario los antecedentes irán en este objeto</li> <li><b>t:formaRepcion</b> Corresponde a la forma de recepción de la solicitud de transparencia.</li> <li><b>t:oficina</b> Corresponde a la forma de recepción de la solicitud de transparencia.</li> <li><b>t:formatoEntrega</b> Indica el formato de entrega de la solicitud de transparencia</li> <li><b>t:identificacionDocumentos</b> Es donde se señala la materia, fecha de emisión o período de vigencia del documento, origen o destino, soporte, etc. de la solicitud de transparencia.</li> <li><b>t:observaciones</b> Corresponde a las observaciones de la solicitud de transparencia.</li> <li><b>t:otros</b> Corresponde a las indicaciones sobre donde se hará la entrega de la información de transparencia.</li> </ul>
<p>namespace</p>	<p><a href="http://www.suseso.cl/FUI/Types">http://www.suseso.cl/FUI/Types</a></p>
<p>children</p>	<p><a href="#">t:materia</a> <a href="#">t:submateria</a> <a href="#">t:causal</a> <a href="#">t:antecedentes</a> <a href="#">t:formaRepcion</a> <a href="#">t:oficina</a> <a href="#">t:formatoEntrega</a> <a href="#">t:identificacionDocumentos</a> <a href="#">t:observaciones</a> <a href="#">t:otros</a></p>
<p>used by</p>	<p>element <a href="#">ListOfTransparencias/transparencia</a></p>
<p>annotation</p>	<p>documentation Contiene las presentaciones por transparencia.</p>
<p>source</p>	<pre>&lt;xs:complexType name="CTTransparencia"&gt;   &lt;xs:annotation&gt;</pre>

```

<xs:documentation>Contiene las presentaciones por
transparencia.</xs:documentation>
</xs:annotation>
<xs:sequence>
  <xs:element name="materia" type="t:CTMateria"/>
  <xs:element name="submateria" type="t:CTSubmateria"/>
  <xs:element name="causal" type="t:CTCausal"/>
  <xs:element name="antecedentes" type="t:ListOfDocumentos"
minOccurs="0">
  <xs:annotation>
    <xs:documentation>Cuando se esté reclamando por un instrumento
los documentos irán dentro de ese tipo. En caso contrario los
antecedentes irán en este objeto</xs:documentation>
  </xs:annotation>
</xs:element>
  <xs:element name="formaRecepcion" type="t:CTFormaRecepcion">
  <xs:annotation>
    <xs:documentation>Corresponde a la forma de recepción de la
solicitud de transparencia.</xs:documentation>
  </xs:annotation>
</xs:element>
  <xs:element name="oficina" type="t:CTOficina" minOccurs="0">
  <xs:annotation>
    <xs:documentation>Corresponde a la forma de recepción de la
solicitud de transparencia.</xs:documentation>
  </xs:annotation>
</xs:element>
  <xs:element name="formatoEntrega" type="t:CTFormatoEntrega">
  <xs:annotation>
    <xs:documentation>Indica el formato de entrega de la solicitud
de transparencia</xs:documentation>
  </xs:annotation>
</xs:element>
  <xs:element name="identificacionDocumentos" minOccurs="0">
  <xs:annotation>
    <xs:documentation>Es donde se señala la materia, fecha de
emisión o período de vigencia del documento, origen o destino, soporte,
etc. de la solicitud de transparencia.</xs:documentation>
  </xs:annotation>
  <xs:simpleType>
    <xs:restriction base="t:STTexto">
      <xs:minLength value="1"/>
      <xs:maxLength value="4000"/>
    </xs:restriction>
  </xs:simpleType>
</xs:element>
  <xs:element name="observaciones" minOccurs="0">
  <xs:annotation>
    <xs:documentation>Corresponde a las observaciones de la
solicitud de transparencia.</xs:documentation>
  </xs:annotation>
  <xs:simpleType>
    <xs:restriction base="t:STTexto">
      <xs:minLength value="1"/>

```

```

        <xs:maxLength value="4000"/>
    </xs:restriction>
</xs:simpleType>
</xs:element>
<xs:element name="otros" minOccurs="0">
    <xs:annotation>
        <xs:documentation>Corresponde a las indicaciones sobre donde se
hará la entrega de la información de transparencia.</xs:documentation>
    </xs:annotation>
    <xs:simpleType>
        <xs:restriction base="t:STTexto">
            <xs:minLength value="1"/>
            <xs:maxLength value="4000"/>
        </xs:restriction>
    </xs:simpleType>
</xs:element>
</xs:sequence>
</xs:complexType>

```

#### element CTTransparencia/materia

diagram	
namespace	http://www.suseso.cl/FUI/Types
type	<b>t:CTMateria</b>
properties	content complex
children	<b>t:codigo t:descripcion</b>
source	<code>&lt;xs:element name="materia" type="t:CTMateria"/&gt;</code>

#### element CTTransparencia/submateria

diagram	
---------	--



namespace	http://www.suseso.cl/FUI/Types
type	<a href="#">t:CTSubmateria</a>
properties	content complex
children	<a href="#">t:codigo</a> <a href="#">t:descripcion</a>
source	<code>&lt;xs:element name="submateria" type="t:CTSubmateria"/&gt;</code>

### element CTTransparencia/causal

diagram	
namespace	http://www.suseso.cl/FUI/Types
type	<a href="#">t:CTCausal</a>
properties	content complex
children	<a href="#">t:codigo</a> <a href="#">t:descripcion</a>
source	<code>&lt;xs:element name="causal" type="t:CTCausal"/&gt;</code>

### element CTTransparencia/antecedentes

diagram	
namespace	http://www.suseso.cl/FUI/Types
type	<a href="#">t:ListOfDocumentos</a>
properties	minOcc 0 maxOcc 1 content complex
children	<a href="#">t:documento</a>
annotation	documentation Cuando se esté reclamando por un instrumento los documentos irán dentro de ese tipo. En caso contrario los antecedentes irán en este objeto

source	<pre> &lt;xs:element name="antecedentes" type="t:ListOfDocumentos" minOccurs="0"&gt;   &lt;xs:annotation&gt;     &lt;xs:documentation&gt;Cuando se esté reclamando por un instrumento los documentos irán dentro de ese tipo. En caso contrario los antecedentes irán en este objeto&lt;/xs:documentation&gt;   &lt;/xs:annotation&gt; &lt;/xs:element&gt; </pre>
--------	---

element **CTtransparencia/formaRecepcion**

diagram	<p>The diagram illustrates the structure of the <b>t:CTFormaRecepcion</b> element. It is a complex type containing two child elements: <b>t:codigo</b> and <b>t:descripcion</b>. The <b>t:formRecepcion</b> element is shown as a container for the <b>t:CTFormaRecepcion</b> element.</p> <p><b>t:formRecepcion</b> Corresponde a la forma de recepción de la solicitud de transparencia.</p> <p><b>t:CTFormaRecepcion</b></p> <ul style="list-style-type: none"> <li><b>t:codigo</b> Es el código de la forma de recepción de la respuesta a una solicitud de transparencia.</li> <li><b>t:descripcion</b> Es la descripción de la forma de recepción de la respuesta a una solicitud de transparencia.</li> </ul>
namespace	http://www.suseso.cl/FUI/Types
type	<b>t:CTFormaRecepcion</b>
properties	content complex
children	<b>t:codigo t:descripcion</b>
annotation	documentation Corresponde a la forma de recepción de la solicitud de transparencia.
source	<pre> &lt;xs:element name="formaRecepcion" type="t:CTFormaRecepcion"&gt;   &lt;xs:annotation&gt;     &lt;xs:documentation&gt;Corresponde a la forma de recepción de la solicitud de transparencia.&lt;/xs:documentation&gt;   &lt;/xs:annotation&gt; &lt;/xs:element&gt; </pre>

element **CTTransparencia/oficina**

diagram	
namespace	http://www.suseso.cl/FUI/Types
type	<a href="#">t:CTOficina</a>
properties	minOcc 0 maxOcc 1 content complex
children	<a href="#">t:codigo</a> <a href="#">t:descripcion</a>
annotation	documentation Corresponde a la forma de recepción de la solicitud de transparencia.
source	<pre>&lt;xs:element name="oficina" type="t:CTOficina" minOccurs="0"&gt;   &lt;xs:annotation&gt;     &lt;xs:documentation&gt;Corresponde a la forma de recepción de la solicitud de transparencia.&lt;/xs:documentation&gt;   &lt;/xs:annotation&gt; &lt;/xs:element&gt;</pre>

element **CTTransparencia/formatoEntrega**

diagram	
namespace	http://www.suseso.cl/FUI/Types
type	<a href="#">t:CTFormatoEntrega</a>
properties	content complex
children	<a href="#">t:codigo</a> <a href="#">t:descripcion</a>

annotation	documentation Indica el formato de entrega de la solicitud de transparencia
source	<pre>&lt;xs:element name="formatoEntrega" type="t:CTFormatoEntrega"&gt;   &lt;xs:annotation&gt;     &lt;xs:documentation&gt;Indica el formato de entrega de la solicitud de transparencia&lt;/xs:documentation&gt;   &lt;/xs:annotation&gt; &lt;/xs:element&gt;</pre>

### element **CTTransparencia/identificacionDocumentos**

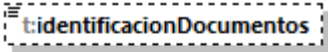
diagram	 <p>Es donde se señala la materia, fecha de emisión o período de vigencia del documento, origen o destino, soporte, etc. de la solicitud de transparencia.</p>												
namespace	http://www.suseso.cl/FUI/Types												
type	restriction of <a href="#">t:STTexto</a>												
properties	minOcc 0 maxOcc 1 content simple												
facets	<table border="1"> <thead> <tr> <th>Kind</th> <th>Value</th> <th>Annotation</th> </tr> </thead> <tbody> <tr> <td>minLength</td> <td>1</td> <td></td> </tr> <tr> <td>maxLength</td> <td>4000</td> <td></td> </tr> <tr> <td>whiteSpace</td> <td>collapse</td> <td></td> </tr> </tbody> </table>	Kind	Value	Annotation	minLength	1		maxLength	4000		whiteSpace	collapse	
Kind	Value	Annotation											
minLength	1												
maxLength	4000												
whiteSpace	collapse												
annotation	documentation Es donde se señala la materia, fecha de emisión o período de vigencia del documento, origen o destino, soporte, etc. de la solicitud de transparencia.												
source	<pre>&lt;xs:element name="identificacionDocumentos" minOccurs="0"&gt;   &lt;xs:annotation&gt;     &lt;xs:documentation&gt;Es donde se señala la materia, fecha de emisión o período de vigencia del documento, origen o destino, soporte, etc. de la solicitud de transparencia.&lt;/xs:documentation&gt;   &lt;/xs:annotation&gt;   &lt;xs:simpleType&gt;     &lt;xs:restriction base="t:STTexto"&gt;       &lt;xs:minLength value="1"/&gt;       &lt;xs:maxLength value="4000"/&gt;     &lt;/xs:restriction&gt;   &lt;/xs:simpleType&gt; &lt;/xs:element&gt;</pre>												

### element **CTTransparencia/observaciones**

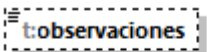
diagram	 <p>Corresponde a las observaciones de la solicitud de transparencia.</p>
---------	--

namespace	http://www.suseso.cl/FUI/Types
type	restriction of <a href="#">t:STTexto</a>
properties	minOcc 0 maxOcc 1 content simple
facets	Kind Value Annotation minLength 1 maxLength 4000 whiteSpace collapse
annotation	documentation Corresponde a las observaciones de la solicitud de transparencia.
source	<pre>&lt;xs:element name="observaciones" minOccurs="0"&gt;   &lt;xs:annotation&gt;     &lt;xs:documentation&gt;Corresponde a las observaciones de la solicitud de transparencia.&lt;/xs:documentation&gt;   &lt;/xs:annotation&gt;   &lt;xs:simpleType&gt;     &lt;xs:restriction base="t:STTexto"&gt;       &lt;xs:minLength value="1"/&gt;       &lt;xs:maxLength value="4000"/&gt;     &lt;/xs:restriction&gt;   &lt;/xs:simpleType&gt; &lt;/xs:element&gt;</pre>

#### element **CTTransparencia/otros**

diagram	 <p>Corresponde a las indicaciones sobre donde se hará la entrega de la información de transparencia.</p>
namespace	http://www.suseso.cl/FUI/Types
type	restriction of <a href="#">t:STTexto</a>
properties	minOcc 0 maxOcc 1 content simple
facets	Kind Value Annotation minLength 1 maxLength 4000 whiteSpace collapse
annotation	documentation Corresponde a las indicaciones sobre donde se hará la entrega de la información de transparencia.
source	<pre>&lt;xs:element name="otros" minOccurs="0"&gt;   &lt;xs:annotation&gt;     &lt;xs:documentation&gt;Corresponde a las indicaciones sobre donde se hará la entrega de la información de transparencia.&lt;/xs:documentation&gt;   &lt;/xs:annotation&gt;   &lt;xs:simpleType&gt;     &lt;xs:restriction base="t:STTexto"&gt;</pre>

```

<xs:minLength value="1"/>
<xs:maxLength value="4000"/>
</xs:restriction>
</xs:simpleType>
</xs:element>

```

### complexType CTUCLM

<p>diagram</p>	<p>Aquí se registran los datos de reclamo de presentaciones por UCLM. Por ahora solo contiene las licencias medicas adjuntas.</p> <p>Quando se esté reclamando por un instrumento los documentos irán dentro de ese tipo. En caso contrario los antecedentes irán en este objeto</p>
<p>namespace</p>	<p><a href="http://www.suseso.cl/FUI/Types">http://www.suseso.cl/FUI/Types</a></p>
<p>children</p>	<p><a href="#">t:materia</a> <a href="#">t:submateria</a> <a href="#">t:causal</a> <a href="#">t:antecedentes</a> <a href="#">t:licenciasMedicasAdjuntas</a></p>
<p>used by</p>	<p>element <a href="#">ListOfUCLMs/uclm</a></p>
<p>annotation</p>	<p>documentation</p> <p>Aquí se registran los datos de reclamo de presentaciones por UCLM. Por ahora solo contiene las licencias medicas adjuntas.</p>
<p>source</p>	<pre> &lt;xs:complexType name="CTUCLM"&gt;   &lt;xs:annotation&gt;     &lt;xs:documentation&gt;       Aquí se registran los datos de reclamo de presentaciones por       UCLM. Por ahora solo contiene las licencias medicas adjuntas.     &lt;/xs:documentation&gt;   &lt;/xs:annotation&gt;   &lt;xs:sequence&gt;     &lt;xs:element name="materia" type="t:CTMateria"/&gt;     &lt;xs:element name="submateria" type="t:CTSubmateria"/&gt;     &lt;xs:element name="causal" type="t:CTCausal"/&gt;     &lt;xs:element name="antecedentes" type="t:ListOfDocumentos"       minOccurs="0"&gt;       &lt;xs:annotation&gt;         &lt;xs:documentation&gt;Cuando se esté reclamando por un instrumento         los documentos irán dentro de ese tipo. En caso contrario los         antecedentes irán en este objeto&lt;/xs:documentation&gt;       &lt;/xs:annotation&gt;     &lt;/xs:element&gt;   &lt;/xs:sequence&gt; &lt;/xs:complexType&gt; </pre>

```

<xs:element name="licenciasMedicasAdjuntas"
type="t:ListOfLicenciasMedicasAdjuntas"/>
</xs:sequence>
</xs:complexType>

```

element **CTUCLM/materia**

diagram	
namespace	http://www.suseso.cl/FUI/Types
type	<a href="#">t:CTMateria</a>
properties	content complex
children	<a href="#">t:codigo</a> <a href="#">t:descripcion</a>
source	<code>&lt;xs:element name="materia" type="t:CTMateria"/&gt;</code>

element **CTUCLM/submateria**

diagram	
namespace	http://www.suseso.cl/FUI/Types
type	<a href="#">t:CTSubmateria</a>
properties	content complex
children	<a href="#">t:codigo</a> <a href="#">t:descripcion</a>
source	<code>&lt;xs:element name="submateria" type="t:CTSubmateria"/&gt;</code>

element **CTUCLM/causal**

diagram	
namespace	http://www.suseso.cl/FUI/Types
type	<a href="#">t:CTCausal</a>
properties	content complex
children	<a href="#">t:codigo</a> <a href="#">t:descripcion</a>
source	<code>&lt;xs:element name="causal" type="t:CTCausal"/&gt;</code>

element **CTUCLM/antecedentes**

diagram	
namespace	http://www.suseso.cl/FUI/Types
type	<a href="#">t:ListOfDocumentos</a>
properties	minOcc 0 maxOcc 1 content complex
children	<a href="#">t:documento</a>
annotation	documentation Cuando se esté reclamando por un instrumento los documentos irán dentro de ese tipo. En caso contrario los antecedentes irán en este objeto
source	<pre>&lt;xs:element name="antecedentes" type="t:ListOfDocumentos" minOccurs="0"&gt;   &lt;xs:annotation&gt;     &lt;xs:documentation&gt;Cuando se esté reclamando por un instrumento los documentos irán dentro de ese tipo. En caso contrario los antecedentes irán en este objeto&lt;/xs:documentation&gt;   &lt;/xs:annotation&gt; &lt;/xs:element&gt;</pre>



element **CTUCLM/licenciasMedicasAdjuntas**

diagram	
namespace	http://www.suseso.cl/FUI/Types
type	<a href="#">t:ListOfLicenciasMedicasAdjuntas</a>
properties	content complex
children	<a href="#">t:licenciasMedicas</a>
source	<pre>&lt;xs:element name="licenciasMedicasAdjuntas" type="t:ListOfLicenciasMedicasAdjuntas"/&gt;</pre>

complexType **ListOfArchivos**

diagram	<p>Contiene un listado de archivos que pueden estar asociado a un documento o a una licencia médica adjunta.</p>
namespace	http://www.suseso.cl/FUI/Types
children	<a href="#">t:archivo</a>
used by	elements <a href="#">CTDocumento/archivos</a> <a href="#">CTLicenciasMedicasAdjuntas/archivos</a>
annotation	documentation Contiene un listado de archivos que pueden estar asociado a un documento o a una licencia médica adjunta.
source	<pre>&lt;xs:complexType name="ListOfArchivos"&gt;   &lt;xs:annotation&gt;     &lt;xs:documentation&gt;Contiene un listado de archivos que pueden estar asociado a un documento o a una licencia médica adjunta.&lt;/xs:documentation&gt;   &lt;/xs:annotation&gt;   &lt;xs:sequence&gt;     &lt;xs:element name="archivo" type="t:CTArchivo" minOccurs="1" maxOccurs="unbounded"/&gt;   &lt;/xs:sequence&gt; &lt;/xs:complexType&gt;</pre>

element **ListOfArchivos/archivo**

diagram	
namespace	http://www.suseso.cl/FUI/Types
type	<a href="#">t:CTArchivo</a>
properties	minOcc 1 maxOcc unbounded content complex
children	<a href="#">t:idwcc</a> <a href="#">t:nombre</a> <a href="#">t:tipo</a> <a href="#">t:peso</a> <a href="#">t:extension</a>
source	<code>&lt;xs:element name="archivo" type="t:CTArchivo" minOccurs="1" maxOccurs="unbounded"/&gt;</code>

complexType **ListOfCalidades**

diagram	
namespace	http://www.suseso.cl/FUI/Types
children	<a href="#">t:calidad</a>
used by	element <a href="#">CTPersonaNatural/calidades</a>
annotation	documentation Contiene un listado de calidades que puede tener una persona natural.
source	<code>&lt;xs:complexType name="ListOfCalidades"&gt;   &lt;xs:annotation&gt;     &lt;xs:documentation&gt;Contiene un listado de calidades que puede tener una persona natural.&lt;/xs:documentation&gt;   &lt;/xs:annotation&gt;   &lt;xs:sequence&gt;</code>

	<pre>&lt;xs:element name="calidad" type="t:CTCalidad" minOccurs="1" maxOccurs="unbounded"/&gt; &lt;/xs:sequence&gt; &lt;/xs:complexType&gt;</pre>
--	---

element **ListOfCalidades/calidad**

diagram	
namespace	http://www.suseso.cl/FUI/Types
type	<a href="#">t:CTCalidad</a>
properties	minOcc 1 maxOcc unbounded content complex
children	<a href="#">t:codigo</a> <a href="#">t:descripcion</a>
source	<pre>&lt;xs:element name="calidad" type="t:CTCalidad" minOccurs="1" maxOccurs="unbounded"/&gt;</pre>

complexType **ListOfConsultas**

diagram	
namespace	http://www.suseso.cl/FUI/Types
children	<a href="#">t:consulta</a>
used by	element <a href="#">ZonaC/consultas</a>
annotation	documentation Contiene un listado de consultas.
source	<pre>&lt;xs:complexType name="ListOfConsultas"&gt; &lt;xs:annotation&gt; &lt;xs:documentation&gt;Contiene un listado de consultas.&lt;/xs:documentation&gt; &lt;/xs:annotation&gt; &lt;xs:sequence&gt; &lt;xs:element name="consulta" type="t:CTConsulta" minOccurs="1" maxOccurs="unbounded"/&gt; &lt;/xs:sequence&gt;</pre>

</xs:complexType>

### element ListOfConsultas/consulta

diagram	
namespace	http://www.suseso.cl/FUI/Types
type	<a href="#">t:CTConsulta</a>
properties	minOcc 1 maxOcc unbounded content complex
children	<a href="#">t:materia</a> <a href="#">t:submateria</a> <a href="#">t:causal</a> <a href="#">t:antecedentes</a> <a href="#">t:reclamado</a>
source	<pre>&lt;xs:element name="consulta" type="t:CTConsulta" minOccurs="1" maxOccurs="unbounded"/&gt;</pre>

### complexType ListOfDocumentos

diagram	
namespace	http://www.suseso.cl/FUI/Types
children	<a href="#">t:documento</a>
used by	elements <a href="#">ZonaC/antecedentes</a> <a href="#">CTCreditoSocial/antecedentes</a> <a href="#">CTConsulta/antecedentes</a> <a href="#">CTJuicio/antecedentes</a> <a href="#">CTLicenciaMedica/antecedentes</a> <a href="#">CTOtroIngreso/antecedentes</a> <a href="#">CTSeguroLaboral/antecedentes</a> <a href="#">CTOtros/antecedentes</a> <a href="#">CTTransparencia/antecedentes</a> <a href="#">CTUCLM/antecedentes</a>
annotation	documentation Contiene un listado de documentos, que puede ser usado en reclamos o UCLM.

source	<pre> &lt;xs:complexType name="ListOfDocumentos"&gt;   &lt;xs:annotation&gt;     &lt;xs:documentation&gt;Contiene un listado de documentos, que puede ser usado en reclamos o UCLM.&lt;/xs:documentation&gt;   &lt;/xs:annotation&gt;   &lt;xs:sequence&gt;     &lt;xs:element name="documento" type="t:CTDocumento" minOccurs="1" maxOccurs="unbounded"/&gt;   &lt;/xs:sequence&gt; &lt;/xs:complexType&gt; </pre>
--------	---

element **ListOfDocumentos/documento**

diagram	<p>The diagram illustrates the structure of the <code>t:CTDocumento</code> complex type. It is composed of a sequence of elements: <code>t:documento</code> (occurring 1 to infinity times), <code>t:tipoDocumento</code>, <code>t:origen</code>, and a choice between <code>t:descripcionOrigen</code> and <code>t:archivos</code>. The choice is indicated by a dashed box around the last two elements. The <code>t:origen</code> element has a description: "Aquí se indica el origen del documento, que puede ser en digital o en papel." The <code>t:descripcionOrigen</code> element has a description: "Aquí se indica la ubicación de la copia física del documento cuando ésta no viene digital." The <code>t:archivos</code> element has a description: "Aquí se indican el listado de archivos asociados a este tipo de documento que serán almacenados en el webcenter content cuando el origen es digital."</p>
namespace	http://www.suseso.cl/FUI/Types
type	<a href="#">t:CTDocumento</a>
properties	minOcc 1 maxOcc unbounded content complex
children	<a href="#">t:tipoDocumento</a> <a href="#">t:origen</a> <a href="#">t:descripcionOrigen</a> <a href="#">t:archivos</a>
source	<pre> &lt;xs:element name="documento" type="t:CTDocumento" minOccurs="1" maxOccurs="unbounded"/&gt; </pre>

complexType **ListOfEmpleadores**

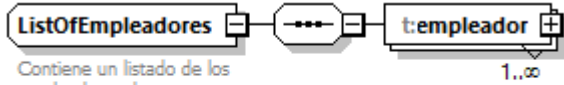
diagram	 <p>Contiene un listado de los empleadores de un reclamante de una reclamación.</p>
namespace	http://www.suseso.cl/FUI/Types
children	<a href="#">t:empleador</a>
used by	element <a href="#">ZonaB/empleadores</a>
annotation	documentation Contiene un listado de los empleadores de un reclamante de una reclamación.
source	<pre> &lt;xs:complexType name="ListOfEmpleadores"&gt;   &lt;xs:annotation&gt;     &lt;xs:documentation&gt;Contiene un listado de los empleadores de un reclamante de una reclamación.&lt;/xs:documentation&gt;   &lt;/xs:annotation&gt;   &lt;xs:sequence&gt;     &lt;xs:element name="empleador" type="t:CTEmpleador" minOccurs="1" maxOccurs="unbounded"/&gt;   &lt;/xs:sequence&gt; &lt;/xs:complexType&gt; </pre>

element **ListOfEmpleadores/empleador**

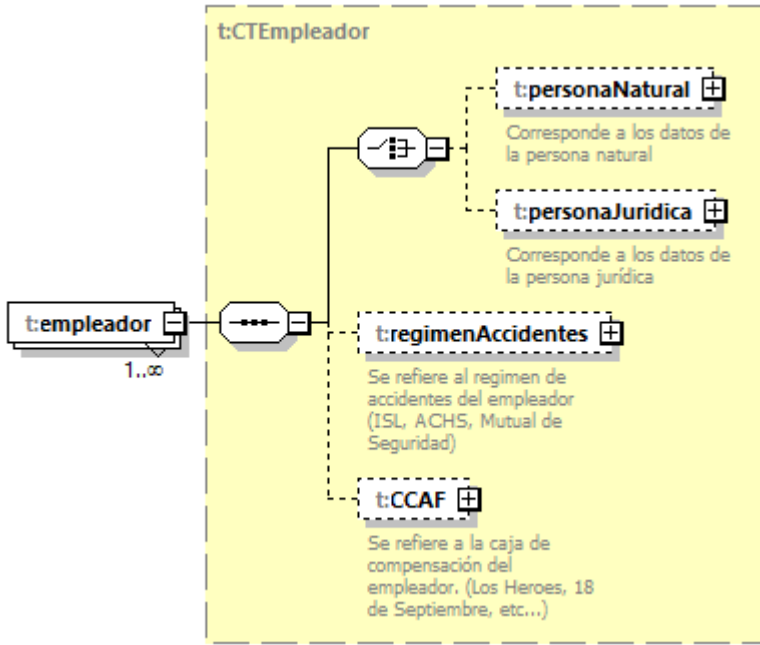
diagram	 <p>The diagram shows a complex type <b>t:CTEmpleador</b> containing a sequence of <b>t:empleador</b> elements (1..∞). Each <b>t:empleador</b> element contains a choice of four sub-elements: <b>t:personaNatural</b> (person natural data), <b>t:personaJuridica</b> (person legal data), <b>t:regimenAccidentes</b> (accident regime: ISL, ACHS, Mutual de Seguridad), and <b>t:CCAF</b> (employer compensation box: Los Heroes, 18 de Septiembre, etc.).</p>
namespace	http://www.suseso.cl/FUI/Types
type	<a href="#">t:CTEmpleador</a>
properties	minOcc 1 maxOcc unbounded

	content complex
children	<a href="#">t:personaNatural</a> <a href="#">t:personaJuridica</a> <a href="#">t:regimenAccidentes</a> <a href="#">t:CCAF</a>
source	<code>&lt;xs:element name="empleador" type="t:CTEmpleador" minOccurs="1" maxOccurs="unbounded"/&gt;</code>

### complexType **ListOfJuicios**

diagram	
namespace	http://www.suseso.cl/FUI/Types
children	<a href="#">t:juicio</a>
used by	element <a href="#">ZonaC/juicios</a>
annotation	documentation Contiene un listado de juicios.
source	<pre> &lt;xs:complexType name="ListOfJuicios"&gt;   &lt;xs:annotation&gt;     &lt;xs:documentation&gt;Contiene un listado de juicios.&lt;/xs:documentation&gt;   &lt;/xs:annotation&gt;   &lt;xs:sequence&gt;     &lt;xs:element name="juicio" type="t:CTJuicio" minOccurs="1" maxOccurs="unbounded"/&gt;   &lt;/xs:sequence&gt; &lt;/xs:complexType&gt; </pre>

element **ListOfJuicios/juicio**

diagram	
namespace	http://www.suseso.cl/FUI/Types
type	<a href="#">t:CTJuicio</a>
properties	minOcc 1 maxOcc unbounded content complex
children	<a href="#">t:materia</a> <a href="#">t:submateria</a> <a href="#">t:causal</a> <a href="#">t:antecedentes</a> <a href="#">t:afectado</a> <a href="#">t:folio</a> <a href="#">t:caratula</a> <a href="#">t:fechaNotificacion</a>
source	<pre>&lt;xs:element name="juicio" type="t:CTJuicio" minOccurs="1" maxOccurs="unbounded"/&gt;</pre>

complexType **ListOfLicenciasMedicas**

diagram	
namespace	http://www.suseso.cl/FUI/Types
children	<a href="#">t:licenciaMedica</a>
used by	element <a href="#">CTReclamacion/licenciasMedicas</a>
annotation	documentation Contiene un listado de Licencias Médicas.



source	<pre>&lt;xs:complexType name="ListOfLicenciasMedicas"&gt;   &lt;xs:annotation&gt;     &lt;xs:documentation&gt;Contiene un listado de Licencias Médicas.&lt;/xs:documentation&gt;   &lt;/xs:annotation&gt;   &lt;xs:sequence&gt;     &lt;xs:element name="licenciaMedica" type="t:CTLicenciaMedica" minOccurs="1" maxOccurs="unbounded"/&gt;   &lt;/xs:sequence&gt; &lt;/xs:complexType&gt;</pre>
--------	--

element **ListOfLicenciasMedicas/licenciaMedica**

diagram

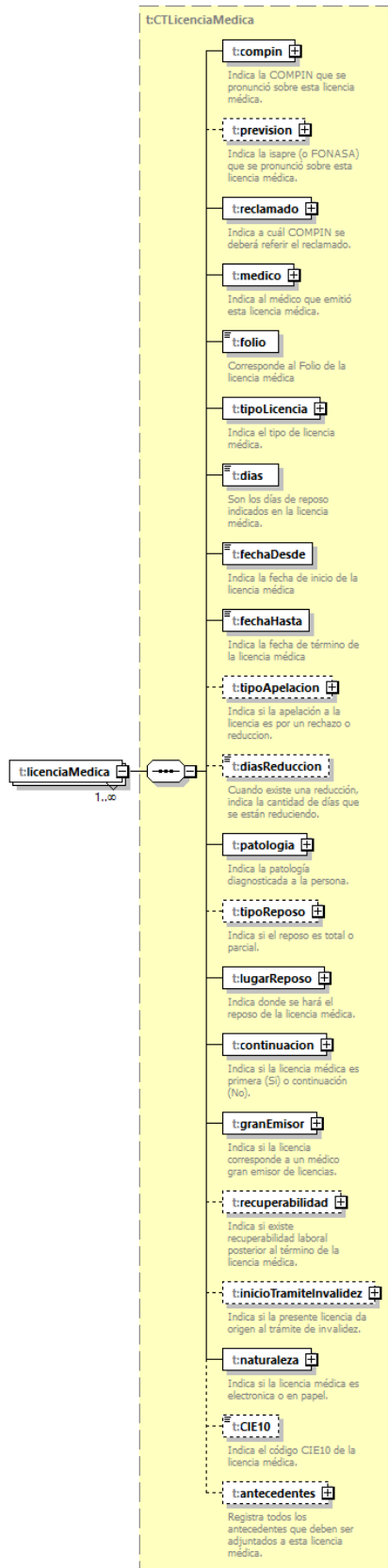

namespace	http://www.suseso.cl/FUI/Types
type	<a href="#">t:CTLicenciaMedica</a>
properties	minOcc 1 maxOcc unbounded content complex
children	<a href="#">t:compin</a> <a href="#">t:prevision</a> <a href="#">t:reclamado</a> <a href="#">t:medico</a> <a href="#">t:folio</a> <a href="#">t:tipoLicencia</a> <a href="#">t:dias</a> <a href="#">t:fechaDesde</a> <a href="#">t:fechaHasta</a> <a href="#">t:tipoApelacion</a> <a href="#">t:diasReduccion</a> <a href="#">t:patologia</a> <a href="#">t:tipoReposo</a> <a href="#">t:lugarReposo</a> <a href="#">t:continuacion</a> <a href="#">t:granEmisor</a> <a href="#">t:recuperabilidad</a> <a href="#">t:inicioTramiteInvalidez</a> <a href="#">t:naturaleza</a> <a href="#">t:CIE10</a> <a href="#">t:antecedentes</a>
source	<code>&lt;xs:element name="licenciaMedica" type="t:CTLicenciaMedica" minOccurs="1" maxOccurs="unbounded"/&gt;</code>

### complexType ListOfLicenciasMedicasAdjuntas

diagram	<p>Definición de Listado de Licencias Médicas Adjuntas.</p> <p>0..∞</p>
namespace	http://www.suseso.cl/FUI/Types
children	<a href="#">t:licenciasMedicas</a>
used by	element <a href="#">CTUCLM/licenciasMedicasAdjuntas</a>
annotation	documentation Definición de Listado de Licencias Médicas Adjuntas.
source	<pre> &lt;xs:complexType name="ListOfLicenciasMedicasAdjuntas"&gt;   &lt;xs:annotation&gt;     &lt;xs:documentation&gt;Definición de Listado de Licencias Médicas Adjuntas.&lt;/xs:documentation&gt;   &lt;/xs:annotation&gt;   &lt;xs:sequence&gt;     &lt;xs:element name="licenciasMedicas" type="t:CTLicenciasMedicasAdjuntas" minOccurs="0" maxOccurs="unbounded"/&gt;   &lt;/xs:sequence&gt; &lt;/xs:complexType&gt; </pre>

element **ListOfLicenciasMedicasAdjuntas/licenciasMedicas**

diagram	<p><b>t:archivos</b> + Aquí se indican el listado de archivos asociados a este tipo de documento que serán almacenados en el webcenter content. Si la licencia médica es electrónica, entonces bastará con incorporar el folio de la licencia.</p> <p><b>t:folio</b> Indica el folio de la licencia médica.</p> <p><b>t:fecha</b> Indica la fecha de emisión de la licencia médica.</p> <p><b>t:naturaleza</b> + Indica la naturaleza de la licencia médica, que se refiere a si es en Papel o Electrónica.</p>
namespace	http://www.suseso.cl/FUI/Types
type	<a href="#">t:CTLicenciasMedicasAdjuntas</a>
properties	minOcc 0 maxOcc unbounded content complex
children	<a href="#">t:archivos</a> <a href="#">t:folio</a> <a href="#">t:fecha</a> <a href="#">t:naturaleza</a>
source	<pre>&lt;xs:element name="licenciasMedicas" type="t:CTLicenciasMedicasAdjuntas" minOccurs="0" maxOccurs="unbounded"/&gt;</pre>

complexType **ListOfMetadatas**

diagram	<p>Contiene un listado de metadata asociada a un documento.</p>
namespace	http://www.suseso.cl/FUI/Types
children	<a href="#">t:metadatum</a>
used by	element <a href="#">CTTipoDocumento/metadata</a>
annotation	documentation Contiene un listado de metadata asociada a un documento.
source	<pre>&lt;xs:complexType name="ListOfMetadatas"&gt;   &lt;xs:annotation&gt;</pre>

	<pre> &lt;xs:documentation&gt;Contiene un listado de metadata asociada a un documento.&lt;/xs:documentation&gt; &lt;/xs:annotation&gt; &lt;xs:sequence&gt;   &lt;xs:element name="metadatum" type="t:CTMetadatum" minOccurs="1" maxOccurs="unbounded"/&gt; &lt;/xs:sequence&gt; &lt;/xs:complexType&gt; </pre>
--	--

element **ListOfMetadatos/metadatum**

diagram	
namespace	http://www.suseso.cl/FUI/Types
type	<a href="#">t:CTMetadatum</a>
properties	minOcc 1 maxOcc unbounded content complex
children	<a href="#">t:tipoMetadatum</a> <a href="#">t:valor</a>
source	<pre> &lt;xs:element name="metadatum" type="t:CTMetadatum" minOccurs="1" maxOccurs="unbounded"/&gt; </pre>

complexType **ListOfOtrosIngresos**

diagram	
namespace	http://www.suseso.cl/FUI/Types
children	<a href="#">t:otroIngreso</a>
used by	element <a href="#">ZonaC/otrosIngresos</a>
annotation	documentation Contiene un listado de otros ingresos.
source	<pre> &lt;xs:complexType name="ListOfOtrosIngresos"&gt;   &lt;xs:annotation&gt;     &lt;xs:documentation&gt;Contiene un listado de otros ingresos.&lt;/xs:documentation&gt;   &lt;/xs:annotation&gt;   &lt;xs:sequence&gt;     &lt;xs:element name="otroIngreso" type="t:CTOtroIngreso" minOccurs="1" maxOccurs="unbounded"/&gt;   &lt;/xs:sequence&gt; &lt;/xs:complexType&gt; </pre>

```
</xs:complexType>
```

### element ListOfOtrosIngresos/otroIngreso

diagram	<p>Diagram description: The diagram shows a complex type <b>t:CTOtroIngreso</b> (highlighted in yellow) containing a sequence of <b>t:otroIngreso</b> (1..∞). Each <b>t:otroIngreso</b> contains a sequence of <b>t:materia</b>, <b>t:submateria</b>, <b>t:causal</b>, and <b>t:antecedentes</b>. A note states: "Cuando se esté reclamando por un instrumento los documentos irán dentro de ese tipo. En caso contrario los antecedentes irán en este objeto".</p>
namespace	http://www.suseso.cl/FUI/Types
type	<a href="#">t:CTOtroIngreso</a>
properties	minOcc 1 maxOcc unbounded content complex
children	<a href="#">t:materia</a> <a href="#">t:submateria</a> <a href="#">t:causal</a> <a href="#">t:antecedentes</a>
source	<pre>&lt;xs:element name="otroIngreso" type="t:CTOtroIngreso" minOccurs="1" maxOccurs="unbounded"/&gt;</pre>

### complexType ListOfOtrosInteresados

diagram	<p>Diagram description: The diagram shows a complex type <b>ListOfOtrosInteresados</b> containing a sequence of <b>t:otroInteresado</b> (0..∞). A note below the diagram reads: "Definicion de Listado de Otros Interesados."</p>
namespace	http://www.suseso.cl/FUI/Types
children	<a href="#">t:otroInteresado</a>
used by	element <a href="#">ZonaB/otrosInteresados</a>
annotation	documentation Definicion de Listado de Otros Interesados.
source	<pre>&lt;xs:complexType name="ListOfOtrosInteresados"&gt;   &lt;xs:annotation&gt;     &lt;xs:documentation&gt;Definicion de Listado de Otros Interesados.&lt;/xs:documentation&gt;   &lt;/xs:annotation&gt;   &lt;xs:sequence&gt;     &lt;xs:element name="otroInteresado" type="t:CTOtrosInteresados" minOccurs="0" maxOccurs="unbounded"/&gt;   &lt;/xs:sequence&gt; &lt;/xs:complexType&gt;</pre>

	<pre>&lt;/xs:sequence&gt; &lt;/xs:complexType&gt;</pre>
--	---

element **ListOfOtrosInteresados/otroInteresado**

diagram	
namespace	http://www.suseso.cl/FUI/Types
type	<a href="#">t:CTOtrosInteresados</a>
properties	minOcc 0 maxOcc unbounded content complex
children	<a href="#">t:tipoPersona</a> <a href="#">t:rut</a> <a href="#">t:nombre</a>
source	<pre>&lt;xs:element name="otroInteresado" type="t:CTOtrosInteresados" minOccurs="0" maxOccurs="unbounded"/&gt;</pre>

complexType **ListOfReclamaciones**

diagram	
namespace	http://www.suseso.cl/FUI/Types
children	<a href="#">t:reclamacion</a>
used by	element <a href="#">ZonaC/reclamaciones</a>
annotation	documentation Contiene un listado de reclaaciones.
source	<pre>&lt;xs:complexType name="ListOfReclamaciones"&gt; &lt;xs:annotation&gt; &lt;xs:documentation&gt;Contiene un listado de reclaciones.&lt;/xs:documentation&gt; &lt;/xs:annotation&gt; &lt;xs:sequence&gt; &lt;xs:element name="reclamacion" type="t:CTReclamacion" minOccurs="1"</pre>



```

maxOccurs="unbounded"/>
</xs:sequence>
</xs:complexType>

```

element **ListOfReclamaciones/reclamacion**

diagram	
namespace	http://www.suseso.cl/FUI/Types
type	<a href="#">t:CTReclamacion</a>
properties	minOcc 1 maxOcc unbounded content complex
children	<a href="#">t:materia</a> <a href="#">t:submateria</a> <a href="#">t:causal</a> <a href="#">t:licenciasMedicas</a> <a href="#">t:seguroLaboral</a> <a href="#">t:creditoSocial</a> <a href="#">t:otros</a>
source	<code>&lt;xs:element name="reclamacion" type="t:CTReclamacion" minOccurs="1" maxOccurs="unbounded"/&gt;</code>

complexType **ListOfTelefonos**

diagram	
namespace	http://www.suseso.cl/FUI/Types
children	<a href="#">t:telefono</a>
used by	elements <a href="#">CTPersonaJuridica/fonos</a> <a href="#">CTPersonaNatural/fonos</a>
annotation	documentation Contiene un listado de teléfonos de contacto que puede tener una persona.
source	<code>&lt;xs:complexType name="ListOfTelefonos"&gt; &lt;xs:annotation&gt; &lt;xs:documentation&gt;Contiene un listado de teléfonos de contacto que</code>

	<pre> puede tener una persona.&lt;/xs:documentation&gt; &lt;/xs:annotation&gt; &lt;xs:sequence&gt;   &lt;xs:element name="telefono" type="t:CTTelefono" minOccurs="1" maxOccurs="unbounded"/&gt; &lt;/xs:sequence&gt; &lt;/xs:complexType&gt; </pre>
--	--

### element ListOfTelefonos/telefono

diagram	
namespace	http://www.suseso.cl/FUI/Types
type	<a href="#">t:CTTelefono</a>
properties	minOcc 1 maxOcc unbounded content complex
children	<a href="#">t:codigoTipoTelefono</a> <a href="#">t:codigoPais</a> <a href="#">t:codigoArea</a> <a href="#">t:numero</a>
source	<pre> &lt;xs:element name="telefono" type="t:CTTelefono" minOccurs="1" maxOccurs="unbounded"/&gt; </pre>

### complexType ListOfTransparencias

diagram	
namespace	http://www.suseso.cl/FUI/Types
children	<a href="#">t:transparencia</a>
used by	element <a href="#">ZonaC/transparencias</a>
annotation	documentation Contiene un listado de solicitudes de transparencia.
source	<pre> &lt;xs:complexType name="ListOfTransparencias"&gt;   &lt;xs:annotation&gt;     &lt;xs:documentation&gt;Contiene un listado de solicitudes de transparencia.&lt;/xs:documentation&gt;   &lt;/xs:annotation&gt;   &lt;xs:sequence&gt; </pre>

```

<xs:element name="transparencia" type="t:CTTransparencia"
minOccurs="1" maxOccurs="unbounded"/>
</xs:sequence>
</xs:complexType>

```

element **ListOfTransparencias/transparencia**

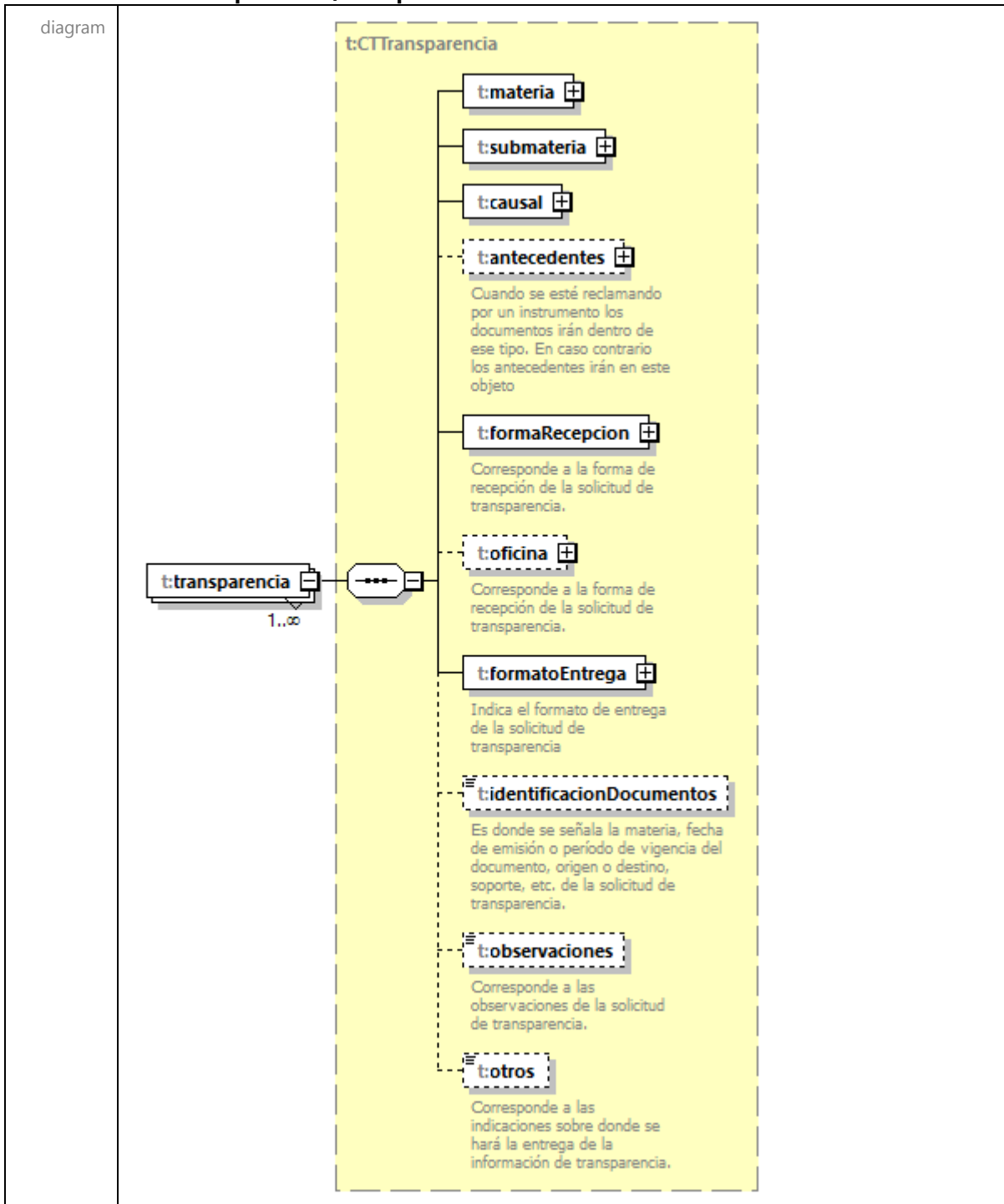

namespace	http://www.suseso.cl/FUI/Types
type	<a href="#">t:CTTransparencia</a>
properties	minOcc 1 maxOcc unbounded content complex
children	<a href="#">t:materia</a> <a href="#">t:submateria</a> <a href="#">t:causal</a> <a href="#">t:antecedentes</a> <a href="#">t:formaRecepcion</a> <a href="#">t:oficina</a> <a href="#">t:formatoEntrega</a> <a href="#">t:identificacionDocumentos</a> <a href="#">t:observaciones</a> <a href="#">t:otros</a>
source	<code>&lt;xs:element name="transparencia" type="t:CTTransparencia" minOccurs="1" maxOccurs="unbounded"/&gt;</code>

### complexType ListOfUCLMs

diagram	<p>Contiene un listado de presentaciones a UCLM.</p>
namespace	http://www.suseso.cl/FUI/Types
children	<a href="#">t:uclm</a>
used by	element <a href="#">ZonaC/UCLMs</a>
annotation	documentation Contiene un listado de presentaciones a UCLM.
source	<pre> &lt;xs:complexType name="ListOfUCLMs"&gt;   &lt;xs:annotation&gt;     &lt;xs:documentation&gt;Contiene un listado de presentaciones a UCLM.&lt;/xs:documentation&gt;   &lt;/xs:annotation&gt;   &lt;xs:sequence&gt;     &lt;xs:element name="uclm" type="t:CTUCLM" minOccurs="1" maxOccurs="unbounded"/&gt;   &lt;/xs:sequence&gt; &lt;/xs:complexType&gt; </pre>

element **ListOfUCLMs/ucIm**

diagram	
namespace	http://www.suseso.cl/FUI/Types
type	<b>t:CTUCLM</b>
properties	minOcc 1 maxOcc unbounded content complex
children	<b>t:materia t:submateria t:causal t:antecedentes t:licenciasMedicasAdjuntas</b>
source	<code>&lt;xs:element name="ucIm" type="t:CTUCLM" minOccurs="1" maxOccurs="unbounded"/&gt;</code>

simpleType **STAgenteAccidente**

namespace	http://www.suseso.cl/FUI/Types		
type	restriction of <b>xs:positiveInteger</b>		
properties	base xs:positiveInteger		
used by	element <b>CTAgenteAccidente/codigo</b>		
facets	Kind	Value	Annotation
	enumeration	110	documentation Generadores de energía, excepto motores eléctricos
	enumeration	111	documentation Máquinas de vapor
	enumeration	112	documentation Máquinas de combustión interna
	enumeration	119	documentation Otras - Máquinas
	enumeration	121	documentation Árboles de transmisión
	enumeration	122	documentation Correas, cables, poleas, cadenas, engranajes
	enumeration	129	documentation Otros - Sistemas de transmisión
	enumeration	131	documentation

		Prensas mecánicas
enumeration	132	documentation
		Tomos
enumeration	133	documentation
		Fresadoras
enumeration	134	documentation
		Rectificadoras y muelas
enumeration	135	documentation
		Cizallas
enumeration	136	documentation
		Forjadoras
enumeration	137	documentation
		Laminadoras
enumeration	139	documentation
		Otras - Máquinas para el trabajo del metal
enumeration	141	documentation
		Sierras circulares
enumeration	142	documentation
		Otras sierras
enumeration	143	documentation
		Máquinas de moldurar
enumeration	144	documentation
		Cepilladoras
enumeration	149	documentation
		Otras - Máquinas para trabajar la madera y otras materias similares
enumeration	151	documentation
		Segadoras, incluso segadoras-trilladoras
enumeration	152	documentation
		Trilladoras
enumeration	159	documentation
		Otras - Máquinas agrícolas
enumeration	161	documentation
		Máquinas de rozar
enumeration	169	documentation
		Otras - Máquinas para el trabajo en las minas
enumeration	191	documentation
		Máquinas para desmontes, excavaciones, etc., a excepción de los medios de transporte
enumeration	192	documentation
		Máquinas de hilar, de tejer y otras máquinas para la industria textil
enumeration	193	documentation
		Máquinas para la manufactura de productos alimenticios y bebidas
enumeration	194	documentation
		Máquinas para la fabricación del papel
enumeration	195	documentation
		Máquinas de imprenta
enumeration	199	documentation
		Otras - máquinas no clasificadas bajo otros epígrafes
enumeration	211	documentation
		Grúas
enumeration	212	documentation
		Ascensores, montacargas
enumeration	213	documentation
		Cabrestantes
enumeration	214	documentation
		Poleas
enumeration	219	documentation
		Otras - Aparatos de izar
enumeration	221	documentation
		Ferrocarriles interurbanos

enumeration	222	documentation Equipos de transporte por vía férrea utilizados en las minas, las galerías, las canteras, los establecimientos industriales, los muelles, etc.
enumeration	229	documentation Otros - Medios de transporte por vía férrea
enumeration	231	documentation Tractores
enumeration	232	documentation Camiones
enumeration	233	documentation Carretillas motorizadas
enumeration	234	documentation Vehículos motorizados no clasificados bajo otros epígrafes
enumeration	235	documentation Vehículos de tracción animal
enumeration	236	documentation Vehículos accionados por la fuerza del hombre
enumeration	239	documentation Otros - Medios de transporte rodantes, a excepción de los transportes por vía férrea
enumeration	240	documentation Medios de transporte por aire
enumeration	251	documentation Medios de transporte por agua con motor
enumeration	252	documentation Medios de transporte por agua sin motor
enumeration	261	documentation Transportadores aéreos por cable
enumeration	262	documentation Transportadores mecánicos a excepción de los transportadores aéreos por cable
enumeration	269	documentation Otros - Medios de transporte
enumeration	311	documentation Calderas
enumeration	312	documentation Recipientes de presión sin fogón
enumeration	313	documentation Cañerías y accesorios de presión
enumeration	314	documentation Cilindros de gas
enumeration	315	documentation Cajones de aire comprimido, equipo de buzo
enumeration	319	documentation Otros - Recipientes de presión
enumeration	321	documentation Altos hornos
enumeration	322	documentation Hornos de refinería
enumeration	323	documentation Otros hornos
enumeration	324	documentation Estufas
enumeration	325	documentation Fogones
enumeration	330	documentation Plantas refrigeradoras
enumeration	341	documentation Máquinas giratorias
enumeration	342	documentation Conductores y cables eléctricos

enumeration	343	documentation Transformadores
enumeration	344	documentation Aparatos de mando y de control
enumeration	349	documentation Otras - Instalaciones eléctricas, incluidos los motores eléctricos pero con exclusión de las herramientas eléctricas manuales
enumeration	350	documentation Herramientas eléctricas manuales
enumeration	361	documentation Herramientas manuales accionadas mecánicamente a excepción de las herramientas eléctricas manuales
enumeration	362	documentation Herramientas manuales no accionadas mecánicamente
enumeration	369	documentation Otras - Herramientas, implementos y utensilios, a excepción de las herramientas eléctricas manuales
enumeration	370	documentation Escaleras, rampas móviles
enumeration	380	documentation Andamios
enumeration	390	documentation Otros aparatos no clasificados bajo otros epígrafes
enumeration	410	documentation Explosivos
enumeration	421	documentation Polvos
enumeration	422	documentation Gases, vapores, humos
enumeration	423	documentation Líquidos no clasificados bajo otros epígrafes
enumeration	424	documentation Productos químicos no clasificados bajo otros epígrafes
enumeration	429	documentation Otros - Polvos, gases, líquidos y productos químicos, a excepción de los explosivos
enumeration	430	documentation Fragmentos volantes
enumeration	441	documentation Radiaciones ionizantes
enumeration	449	documentation Radiaciones de otro tipo
enumeration	490	documentation Otros materiales y sustancias no clasificados bajo otros epígrafes
enumeration	511	documentation Condiciones climáticas
enumeration	512	documentation Superficies de tránsito y de trabajo
enumeration	513	documentation Agua
enumeration	519	documentation Otros - En el exterior
enumeration	521	documentation Pisos
enumeration	522	documentation Espacios exigüos
enumeration	523	documentation Escaleras
enumeration	524	documentation Otras superficies de tránsito y de trabajo



	enumeration 525	documentation Aberturas en el suelo y en las paredes
	enumeration 526	documentation Factores que crean el ambiente (alumbrado, ventilación, temperatura, ruidos, etc.)
	enumeration 529	documentation Otros - En el interior
	enumeration 531	documentation Tejados y revestimientos de galerías, de túneles, etc.
	enumeration 532	documentation Pisos de galerías, de túneles, etc.
	enumeration 533	documentation Frentes de minas, túneles, etc.
	enumeration 534	documentation Pozos de minas
	enumeration 535	documentation Fuego
	enumeration 536	documentation Agua
	enumeration 539	documentation Otros - Subterráneos
	enumeration 611	documentation Animales vivos
	enumeration 612	documentation Productos de animales
	enumeration 690	documentation Otros agentes no clasificados bajo otros epígrafes
	enumeration 700	documentation Agentes no clasificados por falta de datos suficientes
annotation		documentation CODIGOS DE AGENTE DEL ACCIDENTE - Segun definicion del manual de codificacion - lista contenida en anexo III
source		<pre> &lt;xs:simpleType name="STAgenteAccidente"&gt;   &lt;xs:annotation&gt;     &lt;xs:documentation&gt;CODIGOS DE AGENTE DEL ACCIDENTE - Segun definicion del manual de codificacion - lista contenida en anexo III&lt;/xs:documentation&gt;   &lt;/xs:annotation&gt;   &lt;xs:restriction base="xs:positiveInteger"&gt;     &lt;xs:enumeration value="110"&gt;       &lt;xs:annotation&gt;         &lt;xs:documentation&gt;Generadores de energía, excepto motores eléctricos&lt;/xs:documentation&gt;       &lt;/xs:annotation&gt;     &lt;/xs:enumeration&gt;     &lt;xs:enumeration value="111"&gt;       &lt;xs:annotation&gt;         &lt;xs:documentation&gt;Máquinas de vapor&lt;/xs:documentation&gt;       &lt;/xs:annotation&gt;     &lt;/xs:enumeration&gt;     &lt;xs:enumeration value="112"&gt;       &lt;xs:annotation&gt;         &lt;xs:documentation&gt;Máquinas de combustión interna&lt;/xs:documentation&gt;       &lt;/xs:annotation&gt;     &lt;/xs:enumeration&gt;     &lt;xs:enumeration value="119"&gt; </pre>

```

    <xs:annotation>
      <xs:documentation>Otras - Máquinas</xs:documentation>
    </xs:annotation>
  </xs:enumeration>
  <xs:enumeration value="121">
    <xs:annotation>
      <xs:documentation>Árboles de transmisión</xs:documentation>
    </xs:annotation>
  </xs:enumeration>
  <xs:enumeration value="122">
    <xs:annotation>
      <xs:documentation>Correas, cables, poleas, cadenas,
engranajes</xs:documentation>
    </xs:annotation>
  </xs:enumeration>
  <xs:enumeration value="129">
    <xs:annotation>
      <xs:documentation>Otros - Sistemas de
transmisión</xs:documentation>
    </xs:annotation>
  </xs:enumeration>
  <xs:enumeration value="131">
    <xs:annotation>
      <xs:documentation>Prensas mecánicas</xs:documentation>
    </xs:annotation>
  </xs:enumeration>
  <xs:enumeration value="132">
    <xs:annotation>
      <xs:documentation>Tomos</xs:documentation>
    </xs:annotation>
  </xs:enumeration>
  <xs:enumeration value="133">
    <xs:annotation>
      <xs:documentation>Fresadoras</xs:documentation>
    </xs:annotation>
  </xs:enumeration>
  <xs:enumeration value="134">
    <xs:annotation>
      <xs:documentation>Rectificadoras y muelas</xs:documentation>
    </xs:annotation>
  </xs:enumeration>
  <xs:enumeration value="135">
    <xs:annotation>
      <xs:documentation>Cizallas</xs:documentation>
    </xs:annotation>
  </xs:enumeration>
  <xs:enumeration value="136">
    <xs:annotation>
      <xs:documentation>Forjadoras</xs:documentation>
    </xs:annotation>
  </xs:enumeration>
  <xs:enumeration value="137">
    <xs:annotation>
      <xs:documentation>Laminadoras</xs:documentation>
    </xs:annotation>
  </xs:enumeration>

```

```

</xs:annotation>
</xs:enumeration>
<xs:enumeration value="139">
  <xs:annotation>
    <xs:documentation>Otras - Máquinas para el trabajo del
metal</xs:documentation>
  </xs:annotation>
</xs:enumeration>
<xs:enumeration value="141">
  <xs:annotation>
    <xs:documentation>Sierras circulares</xs:documentation>
  </xs:annotation>
</xs:enumeration>
<xs:enumeration value="142">
  <xs:annotation>
    <xs:documentation>Otras sierras</xs:documentation>
  </xs:annotation>
</xs:enumeration>
<xs:enumeration value="143">
  <xs:annotation>
    <xs:documentation>Máquinas de moldurar</xs:documentation>
  </xs:annotation>
</xs:enumeration>
<xs:enumeration value="144">
  <xs:annotation>
    <xs:documentation>Cepilladoras</xs:documentation>
  </xs:annotation>
</xs:enumeration>
<xs:enumeration value="149">
  <xs:annotation>
    <xs:documentation>Otras - Máquinas para trabajar la madera y
otras materias similares</xs:documentation>
  </xs:annotation>
</xs:enumeration>
<xs:enumeration value="151">
  <xs:annotation>
    <xs:documentation>Segadoras, incluso segadoras-
trilladoras</xs:documentation>
  </xs:annotation>
</xs:enumeration>
<xs:enumeration value="152">
  <xs:annotation>
    <xs:documentation>Trilladoras</xs:documentation>
  </xs:annotation>
</xs:enumeration>
<xs:enumeration value="159">
  <xs:annotation>
    <xs:documentation>Otras - Máquinas agrícolas</xs:documentation>
  </xs:annotation>
</xs:enumeration>
<xs:enumeration value="161">
  <xs:annotation>
    <xs:documentation>Máquinas de rozar</xs:documentation>
  </xs:annotation>

```

```

</xs:enumeration>
<xs:enumeration value="169">
  <xs:annotation>
    <xs:documentation>Otras - Máquinas para el trabajo en las
minas</xs:documentation>
  </xs:annotation>
</xs:enumeration>
<xs:enumeration value="191">
  <xs:annotation>
    <xs:documentation>Máquinas para desmontes, excavaciones, etc.,
a excepción de los medios de transporte</xs:documentation>
  </xs:annotation>
</xs:enumeration>
<xs:enumeration value="192">
  <xs:annotation>
    <xs:documentation>Máquinas de hilar, de tejer y otras máquinas
para la industria textil</xs:documentation>
  </xs:annotation>
</xs:enumeration>
<xs:enumeration value="193">
  <xs:annotation>
    <xs:documentation>Máquinas para la manufactura de productos
alimenticios y bebidas</xs:documentation>
  </xs:annotation>
</xs:enumeration>
<xs:enumeration value="194">
  <xs:annotation>
    <xs:documentation>Máquinas para la fabricación del
papel</xs:documentation>
  </xs:annotation>
</xs:enumeration>
<xs:enumeration value="195">
  <xs:annotation>
    <xs:documentation>Máquinas de imprenta</xs:documentation>
  </xs:annotation>
</xs:enumeration>
<xs:enumeration value="199">
  <xs:annotation>
    <xs:documentation>Otras - máquinas no clasificadas bajo otros
epígrafes</xs:documentation>
  </xs:annotation>
</xs:enumeration>
<xs:enumeration value="211">
  <xs:annotation>
    <xs:documentation>Grúas</xs:documentation>
  </xs:annotation>
</xs:enumeration>
<xs:enumeration value="212">
  <xs:annotation>
    <xs:documentation>Ascensores, montacargas</xs:documentation>
  </xs:annotation>
</xs:enumeration>
<xs:enumeration value="213">
  <xs:annotation>

```

```

    <xs:documentation>Cabrestantes</xs:documentation>
  </xs:annotation>
</xs:enumeration>
<xs:enumeration value="214">
  <xs:annotation>
    <xs:documentation>Poleas</xs:documentation>
  </xs:annotation>
</xs:enumeration>
<xs:enumeration value="219">
  <xs:annotation>
    <xs:documentation>Otras - Aparatos de izar</xs:documentation>
  </xs:annotation>
</xs:enumeration>
<xs:enumeration value="221">
  <xs:annotation>
    <xs:documentation>Ferrocarriles interurbanos</xs:documentation>
  </xs:annotation>
</xs:enumeration>
<xs:enumeration value="222">
  <xs:annotation>
    <xs:documentation>Equipos de transporte por vía férrea
utilizados en las minas, las galerías, las canteras, los
establecimientos industriales, los muelles, etc.</xs:documentation>
  </xs:annotation>
</xs:enumeration>
<xs:enumeration value="229">
  <xs:annotation>
    <xs:documentation>Otros - Medios de transporte por vía
férrea</xs:documentation>
  </xs:annotation>
</xs:enumeration>
<xs:enumeration value="231">
  <xs:annotation>
    <xs:documentation>Tractores</xs:documentation>
  </xs:annotation>
</xs:enumeration>
<xs:enumeration value="232">
  <xs:annotation>
    <xs:documentation>Camiones</xs:documentation>
  </xs:annotation>
</xs:enumeration>
<xs:enumeration value="233">
  <xs:annotation>
    <xs:documentation>Carretillas motorizadas</xs:documentation>
  </xs:annotation>
</xs:enumeration>
<xs:enumeration value="234">
  <xs:annotation>
    <xs:documentation>Vehículos motorizados no clasificados bajo
otros epígrafes</xs:documentation>
  </xs:annotation>
</xs:enumeration>
<xs:enumeration value="235">
  <xs:annotation>

```

```

    <xs:documentation>Vehículos de tracción
animal</xs:documentation>
  </xs:annotation>
</xs:enumeration>
<xs:enumeration value="236">
  <xs:annotation>
    <xs:documentation>Vehículos accionados por la fuerza del
hombre</xs:documentation>
  </xs:annotation>
</xs:enumeration>
<xs:enumeration value="239">
  <xs:annotation>
    <xs:documentation>Otros - Medios de transporte rodantes, a
excepción de los transportes por vía férrea</xs:documentation>
  </xs:annotation>
</xs:enumeration>
<xs:enumeration value="240">
  <xs:annotation>
    <xs:documentation>Medios de transporte por
aire</xs:documentation>
  </xs:annotation>
</xs:enumeration>
<xs:enumeration value="251">
  <xs:annotation>
    <xs:documentation>Medios de transporte por agua con
motor</xs:documentation>
  </xs:annotation>
</xs:enumeration>
<xs:enumeration value="252">
  <xs:annotation>
    <xs:documentation>Medios de transporte por agua sin
motor</xs:documentation>
  </xs:annotation>
</xs:enumeration>
<xs:enumeration value="261">
  <xs:annotation>
    <xs:documentation>Transportadores aéreos por
cable</xs:documentation>
  </xs:annotation>
</xs:enumeration>
<xs:enumeration value="262">
  <xs:annotation>
    <xs:documentation>Transportadores mecánicos a excepción de los
transportadores aéreos por cable</xs:documentation>
  </xs:annotation>
</xs:enumeration>
<xs:enumeration value="269">
  <xs:annotation>
    <xs:documentation>Otros - Medios de
transporte</xs:documentation>
  </xs:annotation>
</xs:enumeration>
<xs:enumeration value="311">
  <xs:annotation>

```

```

    <xs:documentation>Calderas</xs:documentation>
  </xs:annotation>
</xs:enumeration>
<xs:enumeration value="312">
  <xs:annotation>
    <xs:documentation>Recipientes de presión sin
fogón</xs:documentation>
  </xs:annotation>
</xs:enumeration>
<xs:enumeration value="313">
  <xs:annotation>
    <xs:documentation>Cañerías y accesorios de
presión</xs:documentation>
  </xs:annotation>
</xs:enumeration>
<xs:enumeration value="314">
  <xs:annotation>
    <xs:documentation>Cilindros de gas</xs:documentation>
  </xs:annotation>
</xs:enumeration>
<xs:enumeration value="315">
  <xs:annotation>
    <xs:documentation>Cajones de aire comprimido, equipo de
buzo</xs:documentation>
  </xs:annotation>
</xs:enumeration>
<xs:enumeration value="319">
  <xs:annotation>
    <xs:documentation>Otros - Recipientes de
presión</xs:documentation>
  </xs:annotation>
</xs:enumeration>
<xs:enumeration value="321">
  <xs:annotation>
    <xs:documentation>Altos hornos</xs:documentation>
  </xs:annotation>
</xs:enumeration>
<xs:enumeration value="322">
  <xs:annotation>
    <xs:documentation>Hornos de refinería</xs:documentation>
  </xs:annotation>
</xs:enumeration>
<xs:enumeration value="323">
  <xs:annotation>
    <xs:documentation>Otros hornos</xs:documentation>
  </xs:annotation>
</xs:enumeration>
<xs:enumeration value="324">
  <xs:annotation>
    <xs:documentation>Estufas</xs:documentation>
  </xs:annotation>
</xs:enumeration>
<xs:enumeration value="325">
  <xs:annotation>

```

```

        <xs:documentation>Fogones</xs:documentation>
    </xs:annotation>
</xs:enumeration>
<xs:enumeration value="330">
    <xs:annotation>
        <xs:documentation>Plantas refrigeradoras</xs:documentation>
    </xs:annotation>
</xs:enumeration>
<xs:enumeration value="341">
    <xs:annotation>
        <xs:documentation>Máquinas giratorias</xs:documentation>
    </xs:annotation>
</xs:enumeration>
<xs:enumeration value="342">
    <xs:annotation>
        <xs:documentation>Conductores y cables
eléctricos</xs:documentation>
    </xs:annotation>
</xs:enumeration>
<xs:enumeration value="343">
    <xs:annotation>
        <xs:documentation>Transformadores</xs:documentation>
    </xs:annotation>
</xs:enumeration>
<xs:enumeration value="344">
    <xs:annotation>
        <xs:documentation>Aparatos de mando y de
control</xs:documentation>
    </xs:annotation>
</xs:enumeration>
<xs:enumeration value="349">
    <xs:annotation>
        <xs:documentation>Otras - Instalaciones eléctricas, incluidos
los motores eléctricos pero con exclusión de las herramientas
eléctricas manuales</xs:documentation>
    </xs:annotation>
</xs:enumeration>
<xs:enumeration value="350">
    <xs:annotation>
        <xs:documentation>Herramientas eléctricas
manuales</xs:documentation>
    </xs:annotation>
</xs:enumeration>
<xs:enumeration value="361">
    <xs:annotation>
        <xs:documentation>Herramientas manuales accionadas
mecánicamente a excepción de las herramientas eléctricas
manuales</xs:documentation>
    </xs:annotation>
</xs:enumeration>
<xs:enumeration value="362">
    <xs:annotation>
        <xs:documentation>Herramientas manuales no accionadas
mecánicamente</xs:documentation>

```



```

</xs:annotation>
</xs:enumeration>
<xs:enumeration value="369">
  <xs:annotation>
    <xs:documentation>Otras - Herramientas, implementos y
    utensilios, a excepción de las herramientas eléctricas
    manuales</xs:documentation>
  </xs:annotation>
</xs:enumeration>
<xs:enumeration value="370">
  <xs:annotation>
    <xs:documentation>Escaleras, rampas móviles</xs:documentation>
  </xs:annotation>
</xs:enumeration>
<xs:enumeration value="380">
  <xs:annotation>
    <xs:documentation>Andamios</xs:documentation>
  </xs:annotation>
</xs:enumeration>
<xs:enumeration value="390">
  <xs:annotation>
    <xs:documentation>Otros aparatos no clasificados bajo otros
    epígrafes</xs:documentation>
  </xs:annotation>
</xs:enumeration>
<xs:enumeration value="410">
  <xs:annotation>
    <xs:documentation>Explosivos</xs:documentation>
  </xs:annotation>
</xs:enumeration>
<xs:enumeration value="421">
  <xs:annotation>
    <xs:documentation>Polvos</xs:documentation>
  </xs:annotation>
</xs:enumeration>
<xs:enumeration value="422">
  <xs:annotation>
    <xs:documentation>Gases, vapores, humos</xs:documentation>
  </xs:annotation>
</xs:enumeration>
<xs:enumeration value="423">
  <xs:annotation>
    <xs:documentation>Líquidos no clasificados bajo otros
    epígrafes</xs:documentation>
  </xs:annotation>
</xs:enumeration>
<xs:enumeration value="424">
  <xs:annotation>
    <xs:documentation>Productos químicos no clasificados bajo otros
    epígrafes</xs:documentation>
  </xs:annotation>
</xs:enumeration>
<xs:enumeration value="429">
  <xs:annotation>

```

```

    <xs:documentation>Otros - Polvos, gases, líquidos y productos
químicos, a excepción de los explosivos</xs:documentation>
  </xs:annotation>
</xs:enumeration>
<xs:enumeration value="430">
  <xs:annotation>
    <xs:documentation>Fragmentos volantes</xs:documentation>
  </xs:annotation>
</xs:enumeration>
<xs:enumeration value="441">
  <xs:annotation>
    <xs:documentation>Radiaciones ionizantes</xs:documentation>
  </xs:annotation>
</xs:enumeration>
<xs:enumeration value="449">
  <xs:annotation>
    <xs:documentation>Radiaciones de otro tipo</xs:documentation>
  </xs:annotation>
</xs:enumeration>
<xs:enumeration value="490">
  <xs:annotation>
    <xs:documentation>Otros materiales y sustancias no clasificados
bajo otros epígrafes</xs:documentation>
  </xs:annotation>
</xs:enumeration>
<xs:enumeration value="511">
  <xs:annotation>
    <xs:documentation>Condiciones climáticas</xs:documentation>
  </xs:annotation>
</xs:enumeration>
<xs:enumeration value="512">
  <xs:annotation>
    <xs:documentation>Superficies de tránsito y de
trabajo</xs:documentation>
  </xs:annotation>
</xs:enumeration>
<xs:enumeration value="513">
  <xs:annotation>
    <xs:documentation>Agua</xs:documentation>
  </xs:annotation>
</xs:enumeration>
<xs:enumeration value="519">
  <xs:annotation>
    <xs:documentation>Otros - En el exterior</xs:documentation>
  </xs:annotation>
</xs:enumeration>
<xs:enumeration value="521">
  <xs:annotation>
    <xs:documentation>Pisos</xs:documentation>
  </xs:annotation>
</xs:enumeration>
<xs:enumeration value="522">
  <xs:annotation>
    <xs:documentation>Espacios exigüos</xs:documentation>
  </xs:annotation>

```

```

</xs:annotation>
</xs:enumeration>
<xs:enumeration value="523">
  <xs:annotation>
    <xs:documentation>Escaleras</xs:documentation>
  </xs:annotation>
</xs:enumeration>
<xs:enumeration value="524">
  <xs:annotation>
    <xs:documentation>Otras superficies de tránsito y de
trabajo</xs:documentation>
  </xs:annotation>
</xs:enumeration>
<xs:enumeration value="525">
  <xs:annotation>
    <xs:documentation>Aberturas en el suelo y en las
paredes</xs:documentation>
  </xs:annotation>
</xs:enumeration>
<xs:enumeration value="526">
  <xs:annotation>
    <xs:documentation>Factores que crean el ambiente (alumbrado,
ventilación, temperatura, ruidos, etc.)</xs:documentation>
  </xs:annotation>
</xs:enumeration>
<xs:enumeration value="529">
  <xs:annotation>
    <xs:documentation>Otros - En el interior</xs:documentation>
  </xs:annotation>
</xs:enumeration>
<xs:enumeration value="531">
  <xs:annotation>
    <xs:documentation>Tejados y revestimientos de galerías, de
túneles, etc.</xs:documentation>
  </xs:annotation>
</xs:enumeration>
<xs:enumeration value="532">
  <xs:annotation>
    <xs:documentation>Pisos de galerías, de túneles,
etc.</xs:documentation>
  </xs:annotation>
</xs:enumeration>
<xs:enumeration value="533">
  <xs:annotation>
    <xs:documentation>Frentes de minas, túneles,
etc.</xs:documentation>
  </xs:annotation>
</xs:enumeration>
<xs:enumeration value="534">
  <xs:annotation>
    <xs:documentation>Pozos de minas</xs:documentation>
  </xs:annotation>
</xs:enumeration>
<xs:enumeration value="535">

```

```

<xs:annotation>
  <xs:documentation>Fuego</xs:documentation>
</xs:annotation>
</xs:enumeration>
<xs:enumeration value="536">
  <xs:annotation>
    <xs:documentation>Agua</xs:documentation>
  </xs:annotation>
</xs:enumeration>
<xs:enumeration value="539">
  <xs:annotation>
    <xs:documentation>Otros - Subterráneos</xs:documentation>
  </xs:annotation>
</xs:enumeration>
<xs:enumeration value="611">
  <xs:annotation>
    <xs:documentation>Animales vivos</xs:documentation>
  </xs:annotation>
</xs:enumeration>
<xs:enumeration value="612">
  <xs:annotation>
    <xs:documentation>Productos de animales</xs:documentation>
  </xs:annotation>
</xs:enumeration>
<xs:enumeration value="690">
  <xs:annotation>
    <xs:documentation>Otros agentes no clasificados bajo otros
epígrafes</xs:documentation>
  </xs:annotation>
</xs:enumeration>
<xs:enumeration value="700">
  <xs:annotation>
    <xs:documentation>Agentes no clasificados por falta de datos
suficientes</xs:documentation>
  </xs:annotation>
</xs:enumeration>
</xs:restriction>
</xs:simpleType>

```

### simpleType **STCalidad**

namespace	http://www.suseso.cl/FUI/Types		
type	restriction of <b>xs:string</b>		
properties	base xs:string		
used by	element <a href="#">CTCalidad/codigo</a>		
facets	Kind	Value	Annotation
	enumeration	01	documentation Cesante
	enumeration	02	documentation Empleador
	enumeration	03	documentation Estudiante

	<p>enumeration 04 documentation Pensionado</p> <p>enumeration 05 documentation Trabajador Dependiente</p> <p>enumeration 06 documentation Trabajador Independiente</p> <p>enumeration 08 documentation Trabajador por definir</p> <p>enumeration 10 documentation Fallecido</p> <p>enumeration 99 documentation Otros</p>
annotation	<p>documentation</p> <p>Calidad laboral del trabajador interesado (se mezclan clasificaciones de estandar internacional CISE (Clasificación internacional en el Empleo ) y Fuerza de Trabajo (Ocupados-Desocupados)). A priori el dominio será el siguiente:</p> <ul style="list-style-type: none"> <li>01 - Cesante</li> <li>02 - Empleador</li> <li>03 - Estudiante</li> <li>04 - Pensionado</li> <li>05 - Trabajador Dependiente</li> <li>06 - Trabajador Independiente</li> <li>08 - Trabajador por definir</li> <li>10 - Fallecido</li> <li>99 - Otros</li> </ul>
source	<pre> &lt;xs:simpleType name="STCalidad"&gt;   &lt;xs:annotation&gt;     &lt;xs:documentation&gt;       Calidad laboral del trabajador interesado (se mezclan       clasificaciones de estandar internacional CISE (Clasificación       internacional en el Empleo ) y Fuerza de Trabajo (Ocupados-       Desocupados)). A priori el dominio será el siguiente:       01 - Cesante       02 - Empleador       03 - Estudiante       04 - Pensionado       05 - Trabajador Dependiente       06 - Trabajador Independiente       08 - Trabajador por definir       10 - Fallecido       99 - Otros     &lt;/xs:documentation&gt;   &lt;/xs:annotation&gt;   &lt;xs:restriction base="xs:string"&gt;     &lt;xs:enumeration value="01"&gt;       &lt;xs:annotation&gt;         &lt;xs:documentation&gt;Cesante&lt;/xs:documentation&gt;       &lt;/xs:annotation&gt;     &lt;/xs:enumeration&gt;     &lt;xs:enumeration value="02"&gt;       &lt;xs:annotation&gt;         &lt;xs:documentation&gt;Empleador&lt;/xs:documentation&gt;       &lt;/xs:annotation&gt;     &lt;/xs:enumeration&gt;   &lt;/xs:restriction&gt; &lt;/xs:simpleType&gt; </pre>

```

<xs:enumeration value="03">
  <xs:annotation>
    <xs:documentation>Estudiante</xs:documentation>
  </xs:annotation>
</xs:enumeration>
<xs:enumeration value="04">
  <xs:annotation>
    <xs:documentation>Pensionado</xs:documentation>
  </xs:annotation>
</xs:enumeration>
<xs:enumeration value="05">
  <xs:annotation>
    <xs:documentation>Trabajador Dependiente</xs:documentation>
  </xs:annotation>
</xs:enumeration>
<xs:enumeration value="06">
  <xs:annotation>
    <xs:documentation>Trabajador Independiente</xs:documentation>
  </xs:annotation>
</xs:enumeration>
<xs:enumeration value="08">
  <xs:annotation>
    <xs:documentation>Trabajador por definir</xs:documentation>
  </xs:annotation>
</xs:enumeration>
<xs:enumeration value="10">
  <xs:annotation>
    <xs:documentation>Fallecido</xs:documentation>
  </xs:annotation>
</xs:enumeration>
<xs:enumeration value="99">
  <xs:annotation>
    <xs:documentation>Otros</xs:documentation>
  </xs:annotation>
</xs:enumeration>
</xs:restriction>
</xs:simpleType>

```

simpleType **STCalificacionRECA**

namespace	http://www.suseso.cl/FUI/Types		
type	restriction of <b>xs:string</b>		
properties	base xs:string		
used by	element <a href="#">CTCalificacionRECA/codigo</a>		
facets	Kind	Value	Annotation
	enumeration	1	documentation Accidente del Trabajo documentation
<p>De acuerdo a lo establecido en el artículo 5° de la Ley N° 16.744, se entiende por accidente del trabajo toda lesión que una persona sufra a causa o con ocasión de su trabajo, y que le produzca incapacidad temporal o</p>			

	<p>permanente o muerte. Se excluyen los accidentes ocurridos a dirigentes sindicales en el desempeño de sus labores sindicales, y los accidentes de trayecto, los que se incluyen en otras opciones.</p> <p>enumeration 2      documentation Accidente de Trayecto documentation</p> <p>Se entenderá por accidente de trayecto a toda lesión que un trabajador protegido por el Seguro de la Ley N° 16.744 sufra en el trayecto directo, de ida o regreso, entre la habitación y el lugar de trabajo o entre dos lugares de trabajo de distintos empleadores, que le produzca incapacidad temporal o permanente o muerte.</p> <p>enumeration 3      documentation Enfermedad Profesional documentation</p> <p>Se entenderá por enfermedad profesional a toda aquella causada de una manera directa por el ejercicio de la profesión o el trabajo que realice una persona y que le produzca incapacidad temporal, o permanente o muerte.</p>
annotation	documentation Tipo de Accidente o Enfermedad de acuerdo a la Calificación RECA
source	<pre>&lt;xs:simpleType name="STCalificacionRECA"&gt;   &lt;xs:annotation&gt;     &lt;xs:documentation&gt;Tipo de Accidente o Enfermedad de acuerdo a la     Calificación RECA&lt;/xs:documentation&gt;   &lt;/xs:annotation&gt;   &lt;xs:restriction base="xs:string"&gt;     &lt;xs:enumeration value="1"&gt;       &lt;xs:annotation&gt;         &lt;xs:documentation&gt;Accidente del Trabajo&lt;/xs:documentation&gt;       &lt;/xs:annotation&gt;       De acuerdo a lo establecido en el artículo 5° de la Ley N°       16.744, se entiende por accidente del trabajo toda lesión que una       persona sufra a causa o con ocasión de su trabajo, y que le produzca       incapacidad temporal o permanente o muerte. Se excluyen los accidentes       ocurridos a dirigentes sindicales en el desempeño de sus labores       sindicales, y los accidentes de trayecto, los que se incluyen en otras       opciones.     &lt;/xs:documentation&gt;   &lt;/xs:annotation&gt; &lt;/xs:enumeration&gt;     &lt;xs:enumeration value="2"&gt;       &lt;xs:annotation&gt;         &lt;xs:documentation&gt;Accidente de Trayecto&lt;/xs:documentation&gt;       &lt;/xs:annotation&gt;       Se entenderá por accidente de trayecto a toda lesión que un       trabajador protegido por el Seguro de la Ley N° 16.744 sufra en el       trayecto directo, de ida o regreso, entre la habitación y el lugar de       trabajo o entre dos lugares de trabajo de distintos empleadores, que le       produzca incapacidad temporal o permanente o muerte.     &lt;/xs:documentation&gt;   &lt;/xs:annotation&gt; &lt;/xs:restriction&gt; &lt;/xs:simpleType&gt;</pre>

<pre> &lt;/xs:enumeration&gt; &lt;xs:enumeration value="3"&gt;   &lt;xs:annotation&gt;     &lt;xs:documentation&gt;Enfermedad Profesional&lt;/xs:documentation&gt;     &lt;xs:documentation&gt;       Se entenderá por enfermedad profesional a toda aquella       causada de una manera directa por el ejercicio de la profesión o el       trabajo que realice una persona y que le produzca incapacidad temporal,       o permanente o muerte.     &lt;/xs:documentation&gt;   &lt;/xs:annotation&gt; &lt;/xs:enumeration&gt; &lt;/xs:restriction&gt; &lt;/xs:simpleType&gt; </pre>
--

### simpleType **STCanal**

namespace	http://www.suseso.cl/FUI/Types																		
type	restriction of <b>xs:positiveInteger</b>																		
properties	base xs:positiveInteger																		
used by	element <a href="#">CTCanal/codigo</a>																		
facets	<table border="1"> <thead> <tr> <th>Kind</th> <th>Value</th> <th>Annotation</th> </tr> </thead> <tbody> <tr> <td>enumeration</td> <td>1</td> <td>documentation Presencial</td> </tr> <tr> <td>enumeration</td> <td>2</td> <td>documentation Web</td> </tr> <tr> <td>enumeration</td> <td>3</td> <td>documentation Carta</td> </tr> <tr> <td>enumeration</td> <td>4</td> <td>documentation Abogado Fiscalía</td> </tr> <tr> <td>enumeration</td> <td>5</td> <td>documentation Modelo Predictivo</td> </tr> </tbody> </table>	Kind	Value	Annotation	enumeration	1	documentation Presencial	enumeration	2	documentation Web	enumeration	3	documentation Carta	enumeration	4	documentation Abogado Fiscalía	enumeration	5	documentation Modelo Predictivo
Kind	Value	Annotation																	
enumeration	1	documentation Presencial																	
enumeration	2	documentation Web																	
enumeration	3	documentation Carta																	
enumeration	4	documentation Abogado Fiscalía																	
enumeration	5	documentation Modelo Predictivo																	
annotation	<p>documentation</p> <p>Tiene un detalle de cuáles son los canales de entrada:</p> <ol style="list-style-type: none"> <li>1.- Presencial</li> <li>2.- Web</li> <li>3.- Carta</li> <li>4.- Abogado Fiscalía.</li> <li>5.- Modelo Predictivo</li> </ol>																		
source	<pre> &lt;xs:simpleType name="STCanal"&gt;   &lt;xs:annotation&gt;     &lt;xs:documentation&gt;       Tiene un detalle de cuáles son los canales de entrada:       1.- Presencial       2.- Web       3.- Carta       4.- Abogado Fiscalía.       5.- Modelo Predictivo     &lt;/xs:documentation&gt;   &lt;/xs:annotation&gt; </pre>																		



```

<xs:restriction base="xs:positiveInteger">
  <xs:enumeration value="1">
    <xs:annotation>
      <xs:documentation>Presencial</xs:documentation>
    </xs:annotation>
  </xs:enumeration>
  <xs:enumeration value="2">
    <xs:annotation>
      <xs:documentation>Web</xs:documentation>
    </xs:annotation>
  </xs:enumeration>
  <xs:enumeration value="3">
    <xs:annotation>
      <xs:documentation>Carta</xs:documentation>
    </xs:annotation>
  </xs:enumeration>
  <xs:enumeration value="4">
    <xs:annotation>
      <xs:documentation>Abogado Fiscalía</xs:documentation>
    </xs:annotation>
  </xs:enumeration>
  <xs:enumeration value="5">
    <xs:annotation>
      <xs:documentation>Modelo Predictivo</xs:documentation>
    </xs:annotation>
  </xs:enumeration>
</xs:restriction>
</xs:simpleType>

```

simpleType **STCausal**

namespace	http://www.suseso.cl/FUI/Types		
type	restriction of <b>xs:string</b>		
properties	base xs:string		
used by	element <a href="#">CTCausal/codigo</a>		
facets	Kind	Value	Annotation
	enumeration	CC1	documentation Consultas Generales
	enumeration	CC2	documentation Felicitaciones
	enumeration	CC3	documentation Reclamos
	enumeration	CC4	documentation Sugerencias
	enumeration	JC1	documentation Ley 20.586
	enumeration	JC2	documentation Otras Reclamaciones
	enumeration	JC3	documentation Procedimiento Civil
	enumeration	JC4	documentation Procedimiento Laboral
	enumeration	JC5	documentation

		Procedimiento Penal
enumeration	JC6	documentation Reclamaciones Ley 16.396
enumeration	JC7	documentation Recurso de Protección
enumeration	JC8	documentation Recepción de requerimiento
enumeration	OC1	documentation ANÁLISIS DE COSTO DE LA HIGIENE INDUSTRIAL
enumeration	OC2	documentation ANÁLISIS DE COSTO DE LA SEGURIDAD INDUSTRIAL
enumeration	OC3	documentation ANÁLISIS DE COSTO DE LA SEGURIDAD SOCIAL
enumeration	OC4	documentation ANÁLISIS DEL GASTO EN SUBSIDIOS
enumeration	OC5	documentation ANÁLISIS GASTO DE ADMINISTRACIÓN Y COMISIONES C.C.A.F.
enumeration	OC6	documentation ANÁLISIS SOBRE FINANCIAMIENTO
enumeration	OC7	documentation OTROS
enumeration	OC8	documentation ANÁLISIS DE COSTO DE LA HIGIENE INDUSTRIAL
enumeration	OC9	documentation ANÁLISIS DE COSTO DE LA SEGURIDAD INDUSTRIAL
enumeration	OC10	documentation ANÁLISIS DE COSTO DE LA SEGURIDAD SOCIAL
enumeration	OC11	documentation ANÁLISIS DEL GASTO EN SUBSIDIOS
enumeration	OC12	documentation ANÁLISIS GASTO DE ADMINISTRACIÓN Y COMISIONES C.C.A.F.
enumeration	OC13	documentation ANÁLISIS SOBRE FINANCIAMIENTO
enumeration	OC14	documentation OTROS
enumeration	OC15	documentation ANÁLISIS DE COSTO DE LA HIGIENE INDUSTRIAL
enumeration	OC16	documentation ANÁLISIS DE COSTO DE LA SEGURIDAD INDUSTRIAL
enumeration	OC17	documentation ANÁLISIS DE COSTO DE LA SEGURIDAD SOCIAL
enumeration	OC18	documentation ANÁLISIS DEL GASTO EN SUBSIDIOS
enumeration	OC19	documentation ANÁLISIS GASTO DE ADMINISTRACIÓN Y COMISIONES C.C.A.F.
enumeration	OC20	documentation ANÁLISIS SOBRE FINANCIAMIENTO
enumeration	OC21	documentation OTROS
enumeration	OC22	documentation ANÁLISIS DE COSTO DE LA HIGIENE INDUSTRIAL
enumeration	OC23	documentation ANÁLISIS DE COSTO DE LA SEGURIDAD INDUSTRIAL
enumeration	OC24	documentation ANÁLISIS DE COSTO DE LA SEGURIDAD SOCIAL
enumeration	OC25	documentation ANÁLISIS DEL GASTO EN SUBSIDIOS
enumeration	OC26	documentation ANÁLISIS GASTO DE ADMINISTRACIÓN Y COMISIONES C.C.A.F.
enumeration	OC27	documentation

enumeration	OC28	ANÁLISIS SOBRE FINANCIAMIENTO documentation OTROS
enumeration	OC29	documentation ANÁLISIS DE COSTO DE LA HIGIENE INDUSTRIAL
enumeration	OC30	documentation ANÁLISIS DE COSTO DE LA SEGURIDAD INDUSTRIAL
enumeration	OC31	documentation ANÁLISIS DE COSTO DE LA SEGURIDAD SOCIAL
enumeration	OC32	documentation ANÁLISIS DEL GASTO EN SUBSIDIOS
enumeration	OC33	documentation ANÁLISIS GASTO DE ADMINISTRACIÓN Y COMISIONES C.C.A.F.
enumeration	OC34	documentation ANÁLISIS SOBRE FINANCIAMIENTO
enumeration	OC35	documentation OTROS
enumeration	OC36	documentation ANÁLISIS DE COSTO DE LA HIGIENE INDUSTRIAL
enumeration	OC37	documentation ANÁLISIS DE COSTO DE LA SEGURIDAD INDUSTRIAL
enumeration	OC38	documentation ANÁLISIS DE COSTO DE LA SEGURIDAD SOCIAL
enumeration	OC39	documentation ANÁLISIS DEL GASTO EN SUBSIDIOS
enumeration	OC40	documentation ANÁLISIS GASTO DE ADMINISTRACIÓN Y COMISIONES C.C.A.F.
enumeration	OC41	documentation ANÁLISIS SOBRE FINANCIAMIENTO
enumeration	OC42	documentation OTROS
enumeration	OC43	documentation ANÁLISIS DE COSTO DE LA HIGIENE INDUSTRIAL
enumeration	OC44	documentation ANÁLISIS DE COSTO DE LA SEGURIDAD INDUSTRIAL
enumeration	OC45	documentation ANÁLISIS DE COSTO DE LA SEGURIDAD SOCIAL
enumeration	OC46	documentation ANÁLISIS DEL GASTO EN SUBSIDIOS
enumeration	OC47	documentation ANÁLISIS GASTO DE ADMINISTRACIÓN Y COMISIONES C.C.A.F.
enumeration	OC48	documentation ANÁLISIS SOBRE FINANCIAMIENTO
enumeration	OC49	documentation OTROS
enumeration	OC50	documentation ANÁLISIS DE COSTO DE LA HIGIENE INDUSTRIAL
enumeration	OC51	documentation ANÁLISIS DE COSTO DE LA SEGURIDAD INDUSTRIAL
enumeration	OC52	documentation ANÁLISIS DE COSTO DE LA SEGURIDAD SOCIAL
enumeration	OC53	documentation ANÁLISIS DEL GASTO EN SUBSIDIOS
enumeration	OC54	documentation ANÁLISIS GASTO DE ADMINISTRACIÓN Y COMISIONES C.C.A.F.
enumeration	OC55	documentation ANÁLISIS SOBRE FINANCIAMIENTO
enumeration	OC56	documentation OTROS
enumeration	OC57	documentation

enumeration	OC58	ANÁLISIS DE COSTO DE LA HIGIENE INDUSTRIAL documentation
enumeration	OC59	ANÁLISIS DE COSTO DE LA SEGURIDAD INDUSTRIAL documentation
enumeration	OC60	ANÁLISIS DE COSTO DE LA SEGURIDAD SOCIAL documentation
enumeration	OC61	ANÁLISIS DEL GASTO EN SUBSIDIOS documentation
enumeration	OC62	ANÁLISIS GASTO DE ADMINISTRACIÓN Y COMISIONES C.C.A.F. documentation
enumeration	OC63	ANÁLISIS SOBRE FINANCIAMIENTO documentation
enumeration	OC64	OTROS documentation
enumeration	OC65	ANÁLISIS DE COSTO DE LA HIGIENE INDUSTRIAL documentation
enumeration	OC66	ANÁLISIS DE COSTO DE LA SEGURIDAD INDUSTRIAL documentation
enumeration	OC67	ANÁLISIS DE COSTO DE LA SEGURIDAD SOCIAL documentation
enumeration	OC68	ANÁLISIS DEL GASTO EN SUBSIDIOS documentation
enumeration	OC69	ANÁLISIS GASTO DE ADMINISTRACIÓN Y COMISIONES C.C.A.F. documentation
enumeration	OC70	ANÁLISIS SOBRE FINANCIAMIENTO documentation
enumeration	OC71	OTROS documentation
enumeration	OC72	ANÁLISIS DE COSTO DE LA HIGIENE INDUSTRIAL documentation
enumeration	OC73	ANÁLISIS DE COSTO DE LA SEGURIDAD INDUSTRIAL documentation
enumeration	OC74	ANÁLISIS DE COSTO DE LA SEGURIDAD SOCIAL documentation
enumeration	OC75	ANÁLISIS DEL GASTO EN SUBSIDIOS documentation
enumeration	OC76	ANÁLISIS GASTO DE ADMINISTRACIÓN Y COMISIONES C.C.A.F. documentation
enumeration	OC77	ANÁLISIS SOBRE FINANCIAMIENTO documentation
enumeration	OC78	OTROS documentation
enumeration	OC79	ANÁLISIS DE COSTO DE LA HIGIENE INDUSTRIAL documentation
enumeration	OC80	ANÁLISIS DE COSTO DE LA SEGURIDAD INDUSTRIAL documentation
enumeration	OC81	ANÁLISIS DE COSTO DE LA SEGURIDAD SOCIAL documentation
enumeration	OC82	ANÁLISIS DEL GASTO EN SUBSIDIOS documentation
enumeration	OC83	ANÁLISIS GASTO DE ADMINISTRACIÓN Y COMISIONES C.C.A.F. documentation
enumeration	OC84	ANÁLISIS SOBRE FINANCIAMIENTO documentation
enumeration	OC85	OTROS documentation
enumeration	OC86	ANÁLISIS DE COSTO DE LA HIGIENE INDUSTRIAL documentation
enumeration	OC87	ANÁLISIS DE COSTO DE LA SEGURIDAD INDUSTRIAL documentation

	enumeration	OC88	ANÁLISIS DE COSTO DE LA SEGURIDAD SOCIAL documentation
	enumeration	OC89	ANÁLISIS GASTO DE ADMINISTRACIÓN Y COMISIONES C.C.A.F. documentation
	enumeration	OC90	ANÁLISIS SOBRE FINANCIAMIENTO documentation
	enumeration	OC91	OTROS documentation
	enumeration	OC92	ANÁLISIS DE RESPUESTAS A FISCALIZACIONES documentation
	enumeration	OC93	OTROS documentation
	enumeration	OC94	REVISIÓN ASIGNACIÓN FAMILIAR PENSIONADOS documentation
	enumeration	OC95	VERIFICACION DEL CUMPLIMIENTO DE OBSERVACIONES documentation
	enumeration	OC96	REVISION DE INDEMNIZACIONES documentation
	enumeration	OC97	TASA DE COTIZACION ADICIONAL documentation
	enumeration	OC98	REVISION DE SUBSIDIOS documentation
	enumeration	OC99	REVISION DE LA GESTION DE LA LEY N° 16.744 documentation
	enumeration	OC100	VERIFICACION DEL CUMPLIMIENTO DE OBSERVACIONES documentation
	enumeration	OC101	OTROS documentation
	enumeration	OC102	ANALISIS DE RESPUESTAS DE FISCALIZACIONES EFECTUADAS documentation
	enumeration	OC103	REVISION DE ASIGNACION FAMILIAR PENSIONADOS documentation
	enumeration	OC104	VERIFICACION DEL CUMPLIMIENTO DE OBSERVACIONES documentation
	enumeration	OC105	ADQUISICIÓN Y ENAJENACIÓN DE BIENES RAICES documentation
	enumeration	OC106	ANALISIS DE ESTADO DE FLUJO DE EFECTIVO documentation
	enumeration	OC107	ANÁLISIS DE F.U.P.E.F documentation
	enumeration	OC108	ANALISIS DE RESPUESTAS DE FISCALIZACIONES EFECTUADAS documentation
	enumeration	OC109	ASIGNACIÓN FAMILIAR documentation
	enumeration	OC110	AUDITORIA DE ESTADOS FINANCIEROS documentation
	enumeration	OC111	CHEQUES PROTESTADOS documentation
	enumeration	OC112	CREDITO SOCIAL (TASAS DE INTERES, COBRANZA, MOROSIDAD, INTERMEDIACION, AVALES, PAGARES, ETC) documentation
	enumeration	OC113	EVALUACION DEL CONTROL INTERNO documentation
	enumeration	OC114	EXISTENCIAS documentation
	enumeration	OC115	GASTOS POR PRESTACIONES HECHAS POR LAS CORPORACIONES A LOS AFILIADOS A LA CCAF Y CENTROS RECREATIVOS documentation
	enumeration	OC116	OTROS documentation

		PRÉSTAMOS BANCARIOS PARA CRÉDITO SOCIAL Y BIENS PARA SU FUNCIONAMIENTO
enumeration	OC117	documentation REVISION DE ACTIVO FIJO
enumeration	OC118	documentation REVISION DE AFILIACION Y DESAFILIACION DE EMPRESAS Y DE PENSIONADOS
enumeration	OC119	documentation REVISION DE ASPECTOS TRIBUTARIOS EN LAS C.C.A.F.
enumeration	OC120	documentation REVISION DE BENEFICIOS COMPLEMENTARIOS
enumeration	OC121	documentation REVISION DE CONTRATOS CON PERSONAS NATURALES O JURIDICAS PARA RECIBIR O PRESTAR SERVICIOS
enumeration	OC122	documentation REVISION DE CUENTAS POR COBRAR Y CUENTAS POR PAGAR EN ENTIDADES RELACIONADAS
enumeration	OC123	documentation REVISION DE DEUDAS DE DUDOSA RECUPERACION
enumeration	OC124	documentation REVISION DE DEUDORES PREVISIONALES
enumeration	OC125	documentation REVISION DE DIVIDENDOS DE CREDITO SOCIAL PAGADOS EN EXCESO
enumeration	OC126	documentation REVISION DE GARANTIAS OTORGADAS POR LA C.C.A.F.
enumeration	OC127	documentation REVISION DE GASTOS POR HONORARIOS
enumeration	OC128	documentation REVISION DE INVERSIONES EN ENTIDADES RELACIONADAS
enumeration	OC129	documentation REVISION DE JUICIOS, CONTINGENCIAS Y RESTRICCIONES QUE AFECTAN A LA C.C.A.F.
enumeration	OC130	documentation REVISION DE LEASING HABITACIONAL
enumeration	OC131	documentation REVISION DE PAGOS A LOS DIRECTORES POR CONCEPTOS DISTINTOS A LA DIETA Y SU JUSTIFICACION
enumeration	OC132	documentation REVISION DE PRESTAMOS A FUNCIONARIOS DE LA C..C.A.F.
enumeration	OC133	documentation REVISION DE PROVISIONES
enumeration	OC134	documentation REVISION DE SUBSIDIOS DE INCAPACIDAD LABORAL
enumeration	OC135	documentation REVISION DE SUBSIDIOS MATERNALES
enumeration	OC136	documentation REVISION DE VENTAS DE SEGUROS, PROCEDIMIENTOS
enumeration	OC137	documentation REVISION DEL AREA DISPONIBLE
enumeration	OC138	documentation REVISION DEL AREA REMUNERACIONES (CONTRATOS DE TRABAJO, FINIQUITOS, ETC.)
enumeration	OC139	documentation REVISIÓN PRELIMINAR DE MATERIAS ESPECÍFICAS DE ESTADOS FINANCIEROS
enumeration	OC140	documentation SOLICITUD DE CASTIGO CONTABLE DE DEUDAS INCOBRABLES
enumeration	OC141	documentation SUBSIDIOS DE CESANTÍA
enumeration	OC142	documentation VERIFICACION DE PAGO DE DIETAS A LOS DIRECTORES

enumeration	OC143	documentation VERIFICACION DEL CUMPLIMIENTO DE OBSERVACIONES
enumeration	OC144	documentation OTROS
enumeration	OC145	documentation REVISAR CONSTITUCIÓN Y FUNCIONAMIENTO
enumeration	OC146	documentation VERIFICACION DEL CUMPLIMIENTO DE OBSERVACIONES
enumeration	OC147	documentation ANÁLISIS DE RESPUESTAS A FISCALIZACIONES LKLLK
enumeration	OC148	documentation OTROS
enumeration	OC149	documentation REVISION DE ASIGNACION FAMILIAR PENSIONADOS
enumeration	OC150	documentation VERIFICACION DEL CUMPLIMIENTO DE OBSERVACIONES
enumeration	OC151	documentation ANÁLISIS DE RESPUESTAS A FISCALIZACIONES
enumeration	OC152	documentation OTROS
enumeration	OC153	documentation REVISION DE DECLARACIONES DE INCAPACIDAD
enumeration	OC154	documentation VERIFICACION DEL CUMPLIMIENTO DE OBSERVACIONES
enumeration	OC155	documentation ANALISIS DE RESPUESTAS DE FISCALIZACIONES EFECTUADAS
enumeration	OC156	documentation REVISION ASIGNACION FAMILIAR PENSIONADOS
enumeration	OC157	documentation VERIFICACION DEL CUMPLIMIENTO DE OBSERVACIONES
enumeration	OC158	documentation ANALISIS DE ESTADOS DEMOSTRATIVOS
enumeration	OC159	documentation ANALISIS DE RESPUESTAS DE FISCALIZACIONES EFECTUADAS
enumeration	OC160	documentation CONVENIOS INTERNACIONALES DE SEGURIDAD SOCIAL; VERIFICAR APLICACIÓN DEBIDA
enumeration	OC161	documentation OTROS
enumeration	OC162	documentation PENSIONES ASISTENCIALES D.L. N° 869 DE 1975; PAGO
enumeration	OC163	documentation REVISION DE ACTIVO CIRCULANTE
enumeration	OC164	documentation REVISION DE ACTIVO FIJO
enumeration	OC165	documentation REVISION DE ASIGNACION POR MUERTE
enumeration	OC166	documentation REVISION DE ASIGNACIONES FAMILIARES ACTIVOS
enumeration	OC167	documentation REVISION DE ASIGNACIONES FAMILIARES PASIVOS
enumeration	OC168	documentation REVISION DE BONO DE RECONOCIMIENTO
enumeration	OC169	documentation REVISION DE CONVENIOS INTERNACIONALES
enumeration	OC170	documentation REVISION DE CONVENIOS POR PAGOS MASIVOS DE BENEFICIOS
enumeration	OC171	documentation REVISION DE COTIZACION ADICIONAL LEY N° 16.744
enumeration	OC172	documentation

enumeration	OC173	REVISION DE COTIZACION BASICA LEY N° 1116.744 documentation
enumeration	OC174	REVISION DE COTIZACIONES DECLARADAS Y NO PAGADAS documentation
enumeration	OC175	REVISION DE DE OTROS ACTIVOS documentation
enumeration	OC176	REVISION DE DESAHUCIOS E INDEMNIZACIONES documentation
enumeration	OC177	REVISION DE DEUDORES HIPOTECARIOS documentation
enumeration	OC178	REVISION DE ESTADISTICAS documentation
enumeration	OC179	REVISION DE FONDO DE RETIRO EX CAPREBECH documentation
enumeration	OC180	REVISION DE FONDOS PATRIMONIALES documentation
enumeration	OC181	REVISION DE GARANTIAS ADMINISTRADORES DELEGADOS LEY N° 16.744 documentation
enumeration	OC182	REVISION DE INDEMNIZACIONES LEY N° 16.744 documentation
enumeration	OC183	REVISION DE INVERSIONES FINANCIERAS documentation
enumeration	OC184	REVISION DE PASIVO A LARGO PLAZO documentation
enumeration	OC185	REVISION DE PASIVO CIRCULANTE documentation
enumeration	OC186	REVISION DE PENSIONES documentation
enumeration	OC187	REVISION DE PENSIONES DE INVALIDEZ documentation
enumeration	OC188	REVISION DE PENSIONES LEY N° 16.744 documentation
enumeration	OC189	REVISION DE PERIODOS IMPOSITIVOS documentation
enumeration	OC190	REVISION DE RECAUDACION Y COBRANZA DE COTIZACIONES documentation
enumeration	OC191	REVISION DE SEGUROS DE VIDA documentation
enumeration	OC192	REVISION DE SUBSIDIOS DE CESANTIA documentation
enumeration	OC193	REVISION DE SUBSIDIOS FAMILIARES documentation
enumeration	OC194	REVISION DE SUBSIDIOS LEY N° 16.744 documentation
enumeration	OC195	SUBSIDIOS FAMILIARES; PAGO documentation
enumeration	OC196	VERIFICACION DEL CUMPLIMIENTO DE OBSERVACIONES documentation
enumeration	OC197	ANÁLISIS DE RESPUESTAS A FISCALIZACIONES documentation
enumeration	OC198	OTROS documentation
enumeration	OC199	REVISION DE SUBSIDIOS MATERNALES documentation
enumeration	OC200	VERIFICACION DEL CUMPLIMIENTO DE OBSERVACIONES documentation
enumeration	OC201	ADHESIÓN Y RETIRO DE EMPLEADORES documentation
enumeration	OC202	ANALISIS DE DEMORA EN ATENCION MEDICA Y HOSPITALIZACION documentation



enumeration	OC203	ANÁLISIS DE RESPUESTAS DE FISCALIZACIONES EFECTUADAS documentation
enumeration	OC204	ANÁLISIS F.U.P.E.F. documentation
enumeration	OC205	ANÁLISIS PRELIMINAR DE ESTADOS FINANCIEROS documentation
enumeration	OC206	AUDITORIA DE ESTADOS FINANCIEROS documentation
enumeration	OC207	COTIZACIÓN ADICIONAL documentation
enumeration	OC208	ESTADO DE FLUJO EFECTIVO documentation
enumeration	OC209	GASTOS EN PREVENCIÓN DE RIESGO documentation
enumeration	OC210	OTROS documentation
enumeration	OC211	REVISION DE ACTIVO FIJO documentation
enumeration	OC212	REVISION DE ASIGNACION FAMILIAR documentation
enumeration	OC213	REVISION DE CONTRATOS DE TRABAJO Y FINIQUITOS documentation
enumeration	OC214	REVISION DE DIETAS DEL DIRECTORIO documentation
enumeration	OC215	REVISION DE EXCLUSION DE EMPLEADORES documentation
enumeration	OC216	REVISION DE EXISTENCIAS documentation
enumeration	OC217	REVISION DE FONDO DE CONTINGENCIA documentation
enumeration	OC218	REVISION DE FONDO DE EVENTUALIDADES documentation
enumeration	OC219	REVISION DE GASTOS DE ADMINISTRACION documentation
enumeration	OC220	REVISION DE GASTOS MEDICOS Y HOSPITALARIOS documentation
enumeration	OC221	REVISION DE HONORARIOS documentation
enumeration	OC222	REVISION DE INDEMNIZACIONES documentation
enumeration	OC223	REVISION DE INVERSIONES EN EMPRESAS RELACIONADAS documentation
enumeration	OC224	REVISION DE JUICIOS, CONTINGENCIAS, RESTRICCIONES DE ACTIVOS documentation
enumeration	OC225	REVISION DE PENSIONES documentation
enumeration	OC226	REVISION DE PRESTACIONES MEDICAS Y HOSPITALARIAS D.L. N° 1819/77 documentation
enumeration	OC227	REVISION DE RECAUDACION Y COBRANZA DE COTIZACIONES documentation
enumeration	OC228	REVISION DE SUBSIDIOS documentation
enumeration	OC229	VERIFICACION DEL CUMPLIMIENTO DE OBSERVACIONES documentation
enumeration	OC230	OTROS documentation
enumeration	OC231	ANÁLISIS DE F.U.P.E.F. documentation
enumeration	OC232	ANÁLISIS DE RESPUESTAS DE FISCALIZACIONES EFECTUADAS documentation

		EVALUACION DE CONTROL INTERNO
enumeration	OC233	documentation OTROS
enumeration	OC234	documentation RENTAS DE INVERSIONES (UTILIDAD POR PRESTAMOS)
enumeration	OC235	documentation REVISION DE ACTIVO DISPONIBLE (CHEQUES CADUCADOS, DEPOSITOS Y OTROS)
enumeration	OC236	documentation REVISION DE APORTES DE LA INSTITUCION
enumeration	OC237	documentation REVISION DE APORTES DE LOS AFILIADOS
enumeration	OC238	documentation REVISION DE BENEFICIOS
enumeration	OC239	documentation REVISION DE CONVENIOS CASAS COMERCIALES
enumeration	OC240	documentation REVISION DE CUENTAS POR COBRAR
enumeration	OC241	documentation REVISION DE CUENTAS POR PAGAR (BENEFICIOS)
enumeration	OC242	documentation REVISION DE EXISTENCIAS
enumeration	OC243	documentation REVISION DE OBLIGACIONES CON TERCEROS
enumeration	OC244	documentation REVISION DE PRESTAMOS (HABITACIONALES, MEDICOS, DENTALES Y OTROS)
enumeration	OC245	documentation REVISION DE SERVICIOS DEPENDIENTES
enumeration	OC246	documentation REVISION PRELIMINAR DE LOS ESTADOS FINANCIEROS
enumeration	OC247	documentation SOLICITA REMITIR ESTADOS FINANCIEROS
enumeration	OC248	documentation VERIFICACION DEL CUMPLIMIENTO DE OBSERVACIONES
enumeration	OC249	documentation ANALISIS DE RESPUESTAS A FISCALIZACIONES EFECTUADAS
enumeration	OC250	documentation OTROS
enumeration	OC251	documentation REVISIÓN ASIGNACIÓN FAMILIAR DE SU PERSONAL
enumeration	OC252	documentation REVISIÓN DE GESTIÓN LEY N° 16.744
enumeration	OC253	documentation REVISION DE SUBSIDIOS DE INCAPACIDAD LABORAL
enumeration	OC254	documentation REVISION DE SUBSIDIOS MATERNALES
enumeration	OC255	documentation VERIFICACION DEL CUMPLIMIENTO DE OBSERVACIONES
enumeration	OC256	documentation ANALISIS DE RESPUESTAS DE FISCALIZACIONES EFECTUADAS
enumeration	OC257	documentation OTROS
enumeration	OC258	documentation REVISIÓN ASIGNACIÓN FAMILIAR
enumeration	OC259	documentation VERIFICACION DEL CUMPLIMIENTO DE OBSERVACIONES
enumeration	OC260	documentation ORIGINADOS EN EL DEPARTAMENTO
enumeration	OC261	documentation OTROS

enumeration	OC262	documentation SOLICITADOS POR AUTORIDADES DEL SERVICIO
enumeration	OC263	documentation SOLICITADOS POR OTROS DEPARTAMENTOS
enumeration	OC264	documentation ANÁLISIS DE RESPUESTAS A FISCALIZACIONES
enumeration	OC265	documentation OTROS
enumeration	OC266	documentation REVISIÓN ASIGNACIÓN FAMILIAR
enumeration	OC267	documentation VERIFICACION DE CUMPLIMIENTO DE OBSERVACIONES
enumeration	OC268	documentation BALANCES CONTABLES ENTIDADES FISCALIZADAS
enumeration	OC269	documentation INFORMACIÓN ESTADÍSTICA PARA DEPARTAMENTO ACTUARIAL
enumeration	OC270	documentation INFORMACIÓN FINANCIERA PARA FONDOS NACIONALES
enumeration	OC271	documentation INFORMACIÓN FINANCIERA Y LISTADOS SIL (CCAF)
enumeration	OC272	documentation INFORMES DE IRREGULARIDADES
enumeration	OC273	documentation OTROS - INFORMACION DE RUTINA HACIA LA SUSESO
enumeration	OC274	documentation PROYECTO DE PRESUPUESTO Y MODIF. DE PRESUPUESTO SERVICIOS DE BIENESTAR
enumeration	OC275	documentation RESOLUCIONES DE INTENDENCIAS REGIONALES (SUF Y PASIS)
enumeration	OC276	documentation RESPUESTAS A CIRCULARES EXTRAORDINARIAS
enumeration	OC277	documentation ANÓNIMOS CON/SIN DENUNCIAR PERSONA/ENTIDAD
enumeration	OC278	documentation CIRCULARES/ OFICIOS DE PRESIDENCIA DE LA REPÚBLICA U OTRAS AUTORIDADES GUBERNAMENTALES
enumeration	OC279	documentation INFORMACIÓN DE CURSOS SEMINARIOS ETC
enumeration	OC280	documentation INFORMACIÓN GENERAL CON RESPECTO A CONVENIOS INTERNACIONALES
enumeration	OC281	documentation INVITACIONES CITACIONES A REUNIONES OTROS
enumeration	OC282	documentation MATERIAL PARA BIBLIOTECA
enumeration	OC283	documentation NO DEBEN SER TRAMITADOS - INGRESOS POR CORREO PERO SIN COMPETENCIA
enumeration	OC284	documentation NO DEBEN SER TRAMITADOS - MATERIAS A DEFINIR EN ESTACIÓN DE CLASIFICACIÓN
enumeration	OC285	documentation OTROS - INFORMACION NO SOLICITADA POR SUSESO
enumeration	OC286	documentation OTROS SIN CLASIFICAR
enumeration	OC287	documentation AGILIZACIONES ANTE ENTIDADES FISCALIZADOS SOLICITADAS POR EL INTERESADO
enumeration	OC288	documentation OTROS - AGILIZACIONES ANTE ENTIDADES FISCALIZADAS
enumeration	OC289	documentation

		CONTRATOS DE PRESTACIÓN DE SERVICIOS
enumeration	OC290	documentation LICITACIONES
enumeration	OC291	documentation NOMBRAMIENTOS Y CONTRATACIÓN PERSONAL
enumeration	OC292	documentation OTROS - HACIA CONTRALORIA
enumeration	OC293	documentation OTROS - HACIA MINISTERIOS
enumeration	OC294	documentation PRESUPUESTOS Y MODIFICACIONES FONDOS NACIONALES
enumeration	OC295	documentation OBSERVACIONES EMITIDAS POR SUSESO
enumeration	OC296	documentation OTROS - OBSERVACIONES EMITIDAS POR SUSESO
enumeration	OC297	documentation OTRAS MATERIAS VARIAS
enumeration	OC298	documentation OTROS - OTRAS MATERIAS VARIAS
enumeration	RC1	documentation REVISIÓN DE LOS ANTECEDENTES DE AFILIACIÓN O DESAFILIACIÓN DE EMPRESAS [REVISIÓN DE LOS ANTECEDENTES DE AFILIACIÓN O DESAFILIACIÓN DE EMPRESAS]
enumeration	RC2	documentation REVISIÓN DE LOS ANTECEDENTES DE AFILIACIÓN O DESAFILIACIÓN DE PENSIONADOS [REVISIÓN DE LOS ANTECEDENTES DE AFILIACIÓN O DESAFILIACIÓN DE PENSIONADOS]
enumeration	RC3	documentation REVISIÓN DE LOS ANTECEDENTES DE AFILIACIÓN O DESAFILIACIÓN DE TRABAJADORES [REVISIÓN DE LOS ANTECEDENTES DE AFILIACIÓN O DESAFILIACIÓN DE TRABAJADORES]
enumeration	RC4	documentation REVISIÓN DE LOS ANTECEDENTES DE AFILIACIÓN O DESAFILIACIÓN DE TRABAJADORES INDEPENDIENTES [REVISIÓN DE LOS ANTECEDENTES DE AFILIACIÓN O DESAFILIACIÓN DE TRABAJADORES INDEPENDIENTES]
enumeration	RC5	documentation Otorgamiento del aporte familiar permanente de marzo
enumeration	RC6	documentation Otorgamiento del aporte familiar permanente de marzo
enumeration	RC7	documentation Otorgamiento del aporte familiar permanente de marzo
enumeration	RC8	documentation Otorgamiento del aporte familiar permanente de marzo
enumeration	RC9	documentation Beneficio en su valor duplo
enumeration	RC10	documentation Determinación de Tramo de Asignación Familiar
enumeration	RC11	documentation Incompatibilidad de Beneficios
enumeration	RC12	documentation No reconocimiento y/o extinción de un causante
enumeration	RC13	documentation Pronunciamiento sobre eventual derecho al beneficio
enumeration	RC14	documentation Reclamo por el no pago del beneficio
enumeration	RC15	documentation Reintegro de sumas indebidamente percibidas por el beneficiario
enumeration	RC16	documentation Rechazo o modificaciones orden médico
enumeration	RC17	documentation

		Revisión Cálculo o derecho Subsidios Trabajador dependiente, independiente o cesante.
enumeration	RC18	documentation Otorgamiento / Pago
enumeration	RC19	documentation Revisión prestaciones por accidente escolar
enumeration	RC20	documentation Aplicación Art. 77 Bis RECLAMANTE COMPIN o ISAPRE
enumeration	RC21	documentation Aplicación Art. 77 Bis RECLAMANTE Organismo Administrador
enumeration	RC22	documentation Aplicación Art. 77 Bis RECLAMANTE Trabajador
enumeration	RC23	documentation Calificación de Accidente con A CAUSA O CON Ocasión del Trabajo. OBS. RECHAZO POR CAUSA MEDICA (mecanismo lesional no compatible) CAUSA JURIDICA(no acreditar ocurrencia del siniestro)
enumeration	RC24	documentation Calificación de Accidente del Trayecto. OSB.RECHAZO POR CAUSA MEDICA O JURIDICA (Punto IV Circular 3221)
enumeration	RC25	documentation Calificación de Enfermedad Profesional en General (Circular 3241)
enumeration	RC26	documentation Calificación de Enfermedad Profesional por Patología de Salud Mental (Circular 3241)
enumeration	RC27	documentation Calificación de Enfermedad Profesional por Patología Musculoesquelética (Circular 3241)
enumeration	RC28	documentation Apelación contra Resolución COMERE
enumeration	RC29	documentation Por cálculo (N°de trabajadores)
enumeration	RC30	documentation Por duración excesiva de días perdidos de x trabajadores
enumeration	RC31	documentation Por inclusión de invalideces de 1 o más trabajadores
enumeration	RC32	documentation Por incumplimiento artículo 8 DS67 dentro de plazo
enumeration	RC33	documentation REVISIÓN DE LAS CONDICIONES Y MONTO DE UN CRÉDITO SOCIAL [REVISIÓN DE LAS CONDICIONES Y MONTO DE UN CRÉDITO SOCIAL]
enumeration	RC34	documentation REVISIÓN DE LAS CONDICIONES Y MONTO DE UN CRÉDITO SOCIAL [REVISIÓN DE LAS CONDICIONES Y MONTO DE UN CRÉDITO SOCIAL]
enumeration	RC35	documentation ALEGA QUE PAGÓ EL CRÉDITO (POR PREPAGO - FINIQUITO*) Y LE SIGUEN EFECTUANDO COBROS [ALEGA QUE PAGÓ EL CRÉDITO (POR PREPAGO - FINIQUITO*) Y LE SIGUEN EFECTUANDO COBROS]
enumeration	RC36	documentation REVISIÓN DE LAS CONDICIONES Y MONTO DE UN CRÉDITO SOCIAL [REVISIÓN DE LAS CONDICIONES Y MONTO DE UN CRÉDITO SOCIAL]
enumeration	RC37	documentation AFILIADO ACTIVO* O PASIVO* SOLICITA DISMINUCIÓN DEL DESCUENTO POR DISMINUCIÓN DE LOS HABERES [AFILIADO ACTIVO* O PASIVO* SOLICITA DISMINUCIÓN DEL DESCUENTO POR DISMINUCIÓN DE LOS HABERES]
enumeration	RC38	documentation ALEGA QUE LA CUOTA ES MAYOR AL PORCENTAJE PERMITIDO [ALEGA QUE LA CUOTA ES MAYOR AL PORCENTAJE PERMITIDO]
enumeration	RC39	documentation ALEGA QUE LE COBRAN UN CRÉDITO QUE NO HA SOLICITADO O

		DESCONOCE LAS CONDICIONES EN QUE FUE OTORGADO EL CRÉDITO, O QUE LOS INTERESES SON ALTOS, O QUE EL PLAZO ES MUY EXTENSO Y QUE YA DEBIÓ HABER TERMINADO EL PAGO [ALEGA QUE LE COBRAN UN CRÉDITO QUE NO HA SOLICITADO O DESCONOCE LAS CONDICIONES EN QUE FUE OTORGADO EL CRÉDITO, O QUE LOS INTERESES SON ALTOS, O QUE EL PLAZO ES MUY EXTENSO Y QUE YA DEBIÓ HABER TERMINADO EL PAGO]
enumeration	RC40	documentation ALEGA QUE PAGÓ EL CRÉDITO (POR PREPAGO - FINIQUITO*) Y LE SIGUEN EFECTUANDO COBROS [ALEGA QUE PAGÓ EL CRÉDITO (POR PREPAGO - FINIQUITO*) Y LE SIGUEN EFECTUANDO COBROS]
enumeration	RC41	documentation ALEGA QUE SE ENCUENTRA EN EL SISTEMA DE MOROSIDADES (DICOM), POR INCUMPLIMIENTO DE LA OBLIGACIÓN CONTRACTUAL [ALEGA QUE SE ENCUENTRA EN EL SISTEMA DE MOROSIDADES (DICOM), POR INCUMPLIMIENTO DE LA OBLIGACIÓN CONTRACTUAL]
enumeration	RC42	documentation RECLAMOS QUE NO PUEDAN SER INCLUIDOS EN LOS CASOS ANTERIORES [RECLAMOS QUE NO PUEDAN SER INCLUIDOS EN LOS CASOS ANTERIORES]
enumeration	RC43	documentation REVISIÓN DE LAS CONDICIONES Y MONTO DE UN CRÉDITO SOCIAL [REVISIÓN DE LAS CONDICIONES Y MONTO DE UN CRÉDITO SOCIAL]
enumeration	RC44	documentation AFILIADO ACTIVO* O PASIVO* SOLICITA DISMINUCIÓN DEL DESCUENTO POR DISMINUCIÓN DE LOS HABERES [AFILIADO ACTIVO* O PASIVO* SOLICITA DISMINUCIÓN DEL DESCUENTO POR DISMINUCIÓN DE LOS HABERES]
enumeration	RC45	documentation ALEGA QUE LA CUOTA ES MAYOR AL PORCENTAJE PERMITIDO [ALEGA QUE LA CUOTA ES MAYOR AL PORCENTAJE PERMITIDO]
enumeration	RC46	documentation ALEGA QUE LE COBRAN UN CRÉDITO QUE NO HA SOLICITADO O DESCONOCE LAS CONDICIONES EN QUE FUE OTORGADO EL CRÉDITO, O QUE LOS INTERESES SON ALTOS, O QUE EL PLAZO ES MUY EXTENSO Y QUE YA DEBIÓ HABER TERMINADO EL PAGO [ALEGA QUE LE COBRAN UN CRÉDITO QUE NO HA SOLICITADO O DESCONOCE LAS CONDICIONES EN QUE FUE OTORGADO EL CRÉDITO, O QUE LOS INTERESES SON ALTOS, O QUE EL PLAZO ES MUY EXTENSO Y QUE YA DEBIÓ HABER TERMINADO EL PAGO]
enumeration	RC47	documentation ALEGA QUE PAGÓ EL CRÉDITO (POR PREPAGO - FINIQUITO*) Y LE SIGUEN EFECTUANDO COBROS [ALEGA QUE PAGÓ EL CRÉDITO (POR PREPAGO - FINIQUITO*) Y LE SIGUEN EFECTUANDO COBROS]
enumeration	RC48	documentation ALEGA QUE SE ENCUENTRA EN EL SISTEMA DE MOROSIDADES (DICOM), POR INCUMPLIMIENTO DE LA OBLIGACIÓN CONTRACTUAL [ALEGA QUE SE ENCUENTRA EN EL SISTEMA DE MOROSIDADES (DICOM), POR INCUMPLIMIENTO DE LA OBLIGACIÓN CONTRACTUAL]
enumeration	RC49	documentation ALEGA QUE SOLICITÓ VARIOS PRÉSTAMOS DE BAJO MONTO Y AHORA SE LE COBRA MUCHO [ALEGA QUE SOLICITÓ VARIOS PRÉSTAMOS DE BAJO MONTO Y AHORA SE LE COBRA MUCHO]
enumeration	RC50	documentation RECLAMOS QUE NO PUEDAN SER INCLUIDOS EN LOS CASOS ANTERIORES [RECLAMOS QUE NO PUEDAN SER INCLUIDOS EN LOS CASOS ANTERIORES]
enumeration	RC51	documentation REVISIÓN DE LAS CONDICIONES Y MONTO DE UN CRÉDITO SOCIAL [REVISIÓN DE LAS CONDICIONES Y MONTO DE UN CRÉDITO SOCIAL]
enumeration	RC52	documentation REVISIÓN DE LAS CONDICIONES Y MONTO DE UN CRÉDITO SOCIAL [REVISIÓN DE LAS CONDICIONES Y MONTO DE UN CRÉDITO SOCIAL]
enumeration	RC53	documentation REVISIÓN DEL PROCESO DE OPERACIÓN DE UNA CUENTA DE AHORRO DE

		LEASING HABITACIONAL [REVISIÓN DEL PROCESO DE OPERACIÓN DE UNA CUENTA DE AHORRO DE LEASING HABITACIONAL]
enumeration	RC54	documentation
		ENFERMEDAD GRAVE DEL NIÑO O NIÑA MENOR DE UN AÑO ART. 18°
enumeration	RC55	documentation
		ENMENDADURA
enumeration	RC56	documentation
		FUERA DE PLAZO EMPLEADOR
enumeration	RC57	documentation
		FUERA DE PLAZO TRABAJADOR DEPENDIENTE
enumeration	RC58	documentation
		FUERA DE PLAZO TRABAJADOR INDEPENDIENTE
enumeration	RC59	documentation
		INCUMPLIMIENTO DE REPOSO
enumeration	RC60	documentation
		NO ACREDITA CALIDAD DE TRABAJADOR
enumeration	RC61	documentation
		No acredita enfermedad grave del niño o niña menor de un año
enumeration	RC62	documentation
		Por diagnóstico irrecuperable
enumeration	RC63	documentation
		Reconsideraciones
enumeration	RC64	documentation
		Reposo injustificado
enumeration	RC65	documentation
		OTRAS RECLAMACIONES QUE TENGAN RELACIÓN CON LAS CCAF [OTRAS RECLAMACIONES QUE TENGAN RELACIÓN CON LAS CCAF]
enumeration	RC66	documentation
		Sanciones artículo 80 Ley N° 16.745
enumeration	RC67	documentation
		Sanciones artículo 80 Ley N° 16.746
enumeration	RC68	documentation
		Sanciones artículo 80 Ley N° 16.748
enumeration	RC69	documentation
		Sanciones artículo 80 Ley N° 16.749
enumeration	RC70	documentation
		Sanciones artículo 80 Ley N° 16.750
enumeration	RC71	documentation
		Sanciones artículo 80 Ley N° 16.751
enumeration	RC72	documentation
		REVISIÓN DE PRESTACIONES ADICIONALES OTORGADAS POR LAS CAJAS DE COMPENSACIÓN
enumeration	RC73	documentation
		REVISIÓN DE PRESTACIONES COMPLEMENTARIAS OTORGADAS POR LAS CAJAS DE COMPENSACIÓN [REVISIÓN DE PRESTACIONES COMPLEMENTARIAS OTORGADAS POR LAS CAJAS DE COMPENSACIÓN]
enumeration	RC74	documentation
		Derecho a Pensión de Orfandad
enumeration	RC75	documentation
		Derecho a Pensión de Viudez
enumeration	RC76	documentation
		Derecho a Pensión Madre de Hijos de Filiación no Matrimonial
enumeration	RC77	documentation
		Revisión Cálculo de Indemnización trabajador dependiente (Anexo 6 Circular 3250)
enumeration	RC78	documentation
		Revisión Cálculo de Indemnización trabajador independiente
enumeration	RC79	documentation
		Revisión Cálculo de Pensión trabajador dependiente (Anexo 7 Circular 3250)
enumeration	RC80	documentation

enumeration	RC81	Revisión Cálculo de Pensión trabajador independiente documentation Revisión Cálculo de Subsidios trabajador dependiente. (Anexo 3-A Circular 3250) [nombre con enfoque ciudadano]
enumeration	RC82	documentation Revisión Cálculo de Subsidios trabajador independiente. (Anexo 3-B Circular 3250)
enumeration	RC83	documentation Revisión Cálculo Pensión de Orfandad Hijo Menor de 18 años (Anexo 8-B Circular 3250)
enumeration	RC84	documentation Revisión Cálculo Pensión de Viudez o Pensión para Madre de Hijos de Filiación no Matrimonial causada por Pensionado de la Ley N° 16.744 (Anexo 8-A Circular 3250)
enumeration	RC85	documentation Revisión Cálculo Pensión de Viudez o Pensión para Madre de Hijos de Filiación no Matrimonial causada por Trabajador Dependiente Activo (Anexo 8-A Circular 3250)
enumeration	RC86	documentation Revisión Cálculo Pensión de Viudez o Pensión para Madre de Hijos de Filiación no Matrimonial causada por Trabajador Independiente Activo (Anexo 8-A Circular 3250)
enumeration	RC87	documentation Reclamo por Prestaciones Médicas y Altas Prematuras
enumeration	RC88	documentation RECLAMACIONES POR AFILIACIÓN, DESAFILIACIÓN A UN SERVICIO DE BIENESTAR
enumeration	RC89	documentation RECLAMACIONES POR LOS PROCESOS INTERNOS O PRESTACIÓN DE BENEFICIOS DEL SERVICIO DE BIENESTAR
enumeration	RC90	documentation REQUERIMIENTO DE UN SERVICIO DE BIENESTAR PARA MODIFICAR SU PRESUPUESTO
enumeration	RC91	documentation REQUERIMIENTO DE UNA INSTITUCIÓN PARA APROBAR O MODIFICAR EL REGLAMENTO PARTICULAR DE SU SERVICIO DE BIENESTAR
enumeration	RC92	documentation Otorgamiento / pago / monto del beneficio
enumeration	RC93	documentation Otorgamiento / pago / monto del beneficio
enumeration	RC94	documentation Otorgamiento / pago / monto del beneficio
enumeration	RC95	documentation Otorgamiento / Pago / Duración / Extinción Subsidio Familiar simple y duplo
enumeration	RC96	documentation ENFERMEDAD GRAVE DEL NIÑO O NIÑA MENOR DE UN AÑO ART. 18°
enumeration	RC97	documentation ENMENDADURA
enumeration	RC98	documentation FUERA DE PLAZO EMPLEADOR
enumeration	RC99	documentation FUERA DE PLAZO TRABAJADOR DEPEDIENTE
enumeration	RC100	documentation FUERA DE PLAZO TRABAJADOR INDEPENDIENTE
enumeration	RC101	documentation INCUMPLIMIENTO DE REPOSO
enumeration	RC102	documentation NO ACREDITA CALIDAD DE TRABAJADOR
enumeration	RC103	documentation No acredita enfermedad grave del niño o niña menor de un año



enumeration	RC104	documentation Por diagnóstico irrecuperable
enumeration	RC105	documentation Reconsideraciones
enumeration	RC106	documentation Reposo injustificado
enumeration	RC107	documentation ENFERMEDAD GRAVE DEL NIÑO O NIÑA MENOR DE UN AÑO ART. 18°
enumeration	RC108	documentation ENMENDADURA
enumeration	RC109	documentation FUERA DE PLAZO EMPLEADOR
enumeration	RC110	documentation FUERA DE PLAZO TRABAJADOR DEPENDIENTE
enumeration	RC111	documentation FUERA DE PLAZO TRABAJADOR INDEPENDIENTE
enumeration	RC112	documentation INCUMPLIMIENTO DE REPOSO
enumeration	RC113	documentation NO ACREDITA CALIDAD DE TRABAJADOR
enumeration	RC114	documentation No acredita enfermedad grave del niño o niña menor de un año
enumeration	RC115	documentation Por diagnóstico irrecuperable
enumeration	RC116	documentation Reconsideraciones
enumeration	RC117	documentation Reposo injustificado
enumeration	RC118	documentation Otorgamiento / Pago
enumeration	RC119	documentation SIL COMÚN TRABAJADOR DEPENDIENTE
enumeration	RC120	documentation SIL COMÚN TRABAJADOR INDEPENDIENTE
enumeration	RC121	documentation SIL MATERNAL MUJER CESANTE
enumeration	RC122	documentation SIL MATERNAL TRABAJADOR DEPENDIENTE
enumeration	RC123	documentation SIL MATERNAL TRABAJADOR INDEPENDIENTE
enumeration	RC124	documentation REQUISITOS TRABAJADOR INDEPENDIENTE
enumeration	RC125	documentation REQUISITOS MUJER CESANTE SECTOR PRIVADO
enumeration	RC126	documentation REQUISITOS TRABAJADOR DEPENDIENTE
enumeration	RC127	documentation PRESCRIPCIÓN
enumeration	TC1	documentation Transparencia
enumeration	UC1	documentation Apelación de Médico sancionado por SUSESO (Reposiciones)
enumeration	UC2	documentation Falta de fundamento en emisión de Licencias Médicas.
enumeration	UC3	documentation Rechazo de Licencias Médicas sin fundamento por parte del Médico Contralor Isapre.
enumeration	UC4	documentation investigación de Oficio de licencias médicas electrónicas. (LM Rechazadas sin fundamento)

	<p>enumeration UC5 documentation Investigaciones de Oficio de licencias médicas de papel. (LM Autorizadas sin fundamentos)</p> <p>enumeration UC6 documentation Reclamo de médico por sanción de Compín</p> <p>enumeration UC7 documentation Emisión de LM en período sancionado.</p> <p>enumeration UC8 documentation Rechazos de LM en período sancionado</p>
annotation	<p>documentation Indica cuáles son las causales de reclamo expuestas en una presentación.</p>
source	<pre> &lt;xs:simpleType name="STCausal"&gt;   &lt;xs:annotation&gt;     &lt;xs:documentation&gt;Indica cuáles son las causales de reclamo expuestas en una presentación.&lt;/xs:documentation&gt;   &lt;/xs:annotation&gt;   &lt;xs:restriction base="xs:string"&gt;     &lt;xs:enumeration value="CC1"&gt;       &lt;xs:annotation&gt;         &lt;xs:documentation&gt;Consultas Generales&lt;/xs:documentation&gt;       &lt;/xs:annotation&gt;     &lt;/xs:enumeration&gt;     &lt;xs:enumeration value="CC2"&gt;       &lt;xs:annotation&gt;         &lt;xs:documentation&gt;Felicitaciones&lt;/xs:documentation&gt;       &lt;/xs:annotation&gt;     &lt;/xs:enumeration&gt;     &lt;xs:enumeration value="CC3"&gt;       &lt;xs:annotation&gt;         &lt;xs:documentation&gt;Reclamos&lt;/xs:documentation&gt;       &lt;/xs:annotation&gt;     &lt;/xs:enumeration&gt;     &lt;xs:enumeration value="CC4"&gt;       &lt;xs:annotation&gt;         &lt;xs:documentation&gt;Sugerencias&lt;/xs:documentation&gt;       &lt;/xs:annotation&gt;     &lt;/xs:enumeration&gt;     &lt;xs:enumeration value="JC1"&gt;       &lt;xs:annotation&gt;         &lt;xs:documentation&gt;Ley 20.586&lt;/xs:documentation&gt;       &lt;/xs:annotation&gt;     &lt;/xs:enumeration&gt;     &lt;xs:enumeration value="JC2"&gt;       &lt;xs:annotation&gt;         &lt;xs:documentation&gt;Otras Reclamaciones&lt;/xs:documentation&gt;       &lt;/xs:annotation&gt;     &lt;/xs:enumeration&gt;     &lt;xs:enumeration value="JC3"&gt;       &lt;xs:annotation&gt;         &lt;xs:documentation&gt;Procedimiento Civil&lt;/xs:documentation&gt;       &lt;/xs:annotation&gt;     &lt;/xs:enumeration&gt;     &lt;xs:enumeration value="JC4"&gt;       &lt;xs:annotation&gt;         &lt;xs:documentation&gt;Procedimiento Laboral&lt;/xs:documentation&gt;       &lt;/xs:annotation&gt;     &lt;/xs:enumeration&gt;   &lt;/xs:restriction&gt; &lt;/xs:simpleType&gt; </pre>

```

</xs:annotation>
</xs:enumeration>
<xs:enumeration value="JC5">
  <xs:annotation>
    <xs:documentation>Procedimiento Penal</xs:documentation>
  </xs:annotation>
</xs:enumeration>
<xs:enumeration value="JC6">
  <xs:annotation>
    <xs:documentation>Reclamaciones Ley 16.396</xs:documentation>
  </xs:annotation>
</xs:enumeration>
<xs:enumeration value="JC7">
  <xs:annotation>
    <xs:documentation>Recurso de Protección</xs:documentation>
  </xs:annotation>
</xs:enumeration>
<xs:enumeration value="JC8">
  <xs:annotation>
    <xs:documentation>Recepción de requerimiento</xs:documentation>
  </xs:annotation>
</xs:enumeration>
<xs:enumeration value="OC1">
  <xs:annotation>
    <xs:documentation>ANÁLISIS DE COSTO DE LA HIGIENE
INDUSTRIAL</xs:documentation>
  </xs:annotation>
</xs:enumeration>
<xs:enumeration value="OC2">
  <xs:annotation>
    <xs:documentation>ANÁLISIS DE COSTO DE LA SEGURIDAD
INDUSTRIAL</xs:documentation>
  </xs:annotation>
</xs:enumeration>
<xs:enumeration value="OC3">
  <xs:annotation>
    <xs:documentation>ANÁLISIS DE COSTO DE LA SEGURIDAD
SOCIAL</xs:documentation>
  </xs:annotation>
</xs:enumeration>
<xs:enumeration value="OC4">
  <xs:annotation>
    <xs:documentation>ANÁLISIS DEL GASTO EN
SUBSIDIOS</xs:documentation>
  </xs:annotation>
</xs:enumeration>
<xs:enumeration value="OC5">
  <xs:annotation>
    <xs:documentation>ANÁLISIS GASTO DE ADMINISTRACIÓN Y COMISIONES
C.C.A.F.</xs:documentation>
  </xs:annotation>
</xs:enumeration>
<xs:enumeration value="OC6">
  <xs:annotation>

```

```

        <xs:documentation>ANÁLISIS SOBRE FINANCIAMIENTO
</xs:documentation>
    </xs:annotation>
</xs:enumeration>
<xs:enumeration value="OC7">
    <xs:annotation>
        <xs:documentation>OTROS</xs:documentation>
    </xs:annotation>
</xs:enumeration>
<xs:enumeration value="OC8">
    <xs:annotation>
        <xs:documentation>ANÁLISIS DE COSTO DE LA HIGIENE
INDUSTRIAL</xs:documentation>
    </xs:annotation>
</xs:enumeration>
<xs:enumeration value="OC9">
    <xs:annotation>
        <xs:documentation>ANÁLISIS DE COSTO DE LA SEGURIDAD
INDUSTRIAL</xs:documentation>
    </xs:annotation>
</xs:enumeration>
<xs:enumeration value="OC10">
    <xs:annotation>
        <xs:documentation>ANÁLISIS DE COSTO DE LA SEGURIDAD
SOCIAL</xs:documentation>
    </xs:annotation>
</xs:enumeration>
<xs:enumeration value="OC11">
    <xs:annotation>
        <xs:documentation>ANÁLISIS DEL GASTO EN
SUBSIDIOS</xs:documentation>
    </xs:annotation>
</xs:enumeration>
<xs:enumeration value="OC12">
    <xs:annotation>
        <xs:documentation>ANÁLISIS GASTO DE ADMINISTRACIÓN Y COMISIONES
C.C.A.F.</xs:documentation>
    </xs:annotation>
</xs:enumeration>
<xs:enumeration value="OC13">
    <xs:annotation>
        <xs:documentation>ANÁLISIS SOBRE
FINANCIAMIENTO</xs:documentation>
    </xs:annotation>
</xs:enumeration>
<xs:enumeration value="OC14">
    <xs:annotation>
        <xs:documentation>OTROS</xs:documentation>
    </xs:annotation>
</xs:enumeration>
<xs:enumeration value="OC15">
    <xs:annotation>
        <xs:documentation>ANÁLISIS DE COSTO DE LA HIGIENE
INDUSTRIAL</xs:documentation>
    </xs:annotation>

```

```

</xs:annotation>
</xs:enumeration>
<xs:enumeration value="OC16">
  <xs:annotation>
    <xs:documentation>ANÁLISIS DE COSTO DE LA SEGURIDAD
INDUSTRIAL</xs:documentation>
  </xs:annotation>
</xs:enumeration>
<xs:enumeration value="OC17">
  <xs:annotation>
    <xs:documentation>ANÁLISIS DE COSTO DE LA SEGURIDAD
SOCIAL</xs:documentation>
  </xs:annotation>
</xs:enumeration>
<xs:enumeration value="OC18">
  <xs:annotation>
    <xs:documentation>ANÁLISIS DEL GASTO EN
SUBSIDIOS</xs:documentation>
  </xs:annotation>
</xs:enumeration>
<xs:enumeration value="OC19">
  <xs:annotation>
    <xs:documentation>ANÁLISIS GASTO DE ADMINISTRACIÓN Y COMISIONES
C.C.A.F.</xs:documentation>
  </xs:annotation>
</xs:enumeration>
<xs:enumeration value="OC20">
  <xs:annotation>
    <xs:documentation>ANÁLISIS SOBRE
FINANCIAMIENTO</xs:documentation>
  </xs:annotation>
</xs:enumeration>
<xs:enumeration value="OC21">
  <xs:annotation>
    <xs:documentation>OTROS</xs:documentation>
  </xs:annotation>
</xs:enumeration>
<xs:enumeration value="OC22">
  <xs:annotation>
    <xs:documentation>ANÁLISIS DE COSTO DE LA HIGIENE
INDUSTRIAL</xs:documentation>
  </xs:annotation>
</xs:enumeration>
<xs:enumeration value="OC23">
  <xs:annotation>
    <xs:documentation>ANÁLISIS DE COSTO DE LA SEGURIDAD
INDUSTRIAL</xs:documentation>
  </xs:annotation>
</xs:enumeration>
<xs:enumeration value="OC24">
  <xs:annotation>
    <xs:documentation>ANÁLISIS DE COSTO DE LA SEGURIDAD
SOCIAL</xs:documentation>
  </xs:annotation>

```

```

</xs:enumeration>
<xs:enumeration value="OC25">
  <xs:annotation>
    <xs:documentation>ANÁLISIS DEL GASTO EN
SUBSIDIOS</xs:documentation>
  </xs:annotation>
</xs:enumeration>
<xs:enumeration value="OC26">
  <xs:annotation>
    <xs:documentation>ANÁLISIS GASTO DE ADMINISTRACIÓN Y COMISIONES
C.C.A.F.</xs:documentation>
  </xs:annotation>
</xs:enumeration>
<xs:enumeration value="OC27">
  <xs:annotation>
    <xs:documentation>ANÁLISIS SOBRE
FINANCIAMIENTO</xs:documentation>
  </xs:annotation>
</xs:enumeration>
<xs:enumeration value="OC28">
  <xs:annotation>
    <xs:documentation>OTROS</xs:documentation>
  </xs:annotation>
</xs:enumeration>
<xs:enumeration value="OC29">
  <xs:annotation>
    <xs:documentation>ANÁLISIS DE COSTO DE LA HIGIENE
INDUSTRIAL</xs:documentation>
  </xs:annotation>
</xs:enumeration>
<xs:enumeration value="OC30">
  <xs:annotation>
    <xs:documentation>ANÁLISIS DE COSTO DE LA SEGURIDAD
INDUSTRIAL</xs:documentation>
  </xs:annotation>
</xs:enumeration>
<xs:enumeration value="OC31">
  <xs:annotation>
    <xs:documentation>ANÁLISIS DE COSTO DE LA SEGURIDAD
SOCIAL</xs:documentation>
  </xs:annotation>
</xs:enumeration>
<xs:enumeration value="OC32">
  <xs:annotation>
    <xs:documentation>ANÁLISIS DEL GASTO EN
SUBSIDIOS</xs:documentation>
  </xs:annotation>
</xs:enumeration>
<xs:enumeration value="OC33">
  <xs:annotation>
    <xs:documentation>ANÁLISIS GASTO DE ADMINISTRACIÓN Y COMISIONES
C.C.A.F.</xs:documentation>
  </xs:annotation>
</xs:enumeration>

```

```

<xs:enumeration value="OC34">
  <xs:annotation>
    <xs:documentation>ANÁLISIS SOBRE
FINANCIAMIENTO</xs:documentation>
  </xs:annotation>
</xs:enumeration>
<xs:enumeration value="OC35">
  <xs:annotation>
    <xs:documentation>OTROS</xs:documentation>
  </xs:annotation>
</xs:enumeration>
<xs:enumeration value="OC36">
  <xs:annotation>
    <xs:documentation>ANÁLISIS DE COSTO DE LA HIGIENE
INDUSTRIAL</xs:documentation>
  </xs:annotation>
</xs:enumeration>
<xs:enumeration value="OC37">
  <xs:annotation>
    <xs:documentation>ANÁLISIS DE COSTO DE LA SEGURIDAD
INDUSTRIAL</xs:documentation>
  </xs:annotation>
</xs:enumeration>
<xs:enumeration value="OC38">
  <xs:annotation>
    <xs:documentation>ANÁLISIS DE COSTO DE LA SEGURIDAD
SOCIAL</xs:documentation>
  </xs:annotation>
</xs:enumeration>
<xs:enumeration value="OC39">
  <xs:annotation>
    <xs:documentation>ANÁLISIS DEL GASTO EN
SUBSIDIOS</xs:documentation>
  </xs:annotation>
</xs:enumeration>
<xs:enumeration value="OC40">
  <xs:annotation>
    <xs:documentation>ANÁLISIS GASTO DE ADMINISTRACIÓN Y COMISIONES
C.C.A.F.</xs:documentation>
  </xs:annotation>
</xs:enumeration>
<xs:enumeration value="OC41">
  <xs:annotation>
    <xs:documentation>ANÁLISIS SOBRE
FINANCIAMIENTO</xs:documentation>
  </xs:annotation>
</xs:enumeration>
<xs:enumeration value="OC42">
  <xs:annotation>
    <xs:documentation>OTROS</xs:documentation>
  </xs:annotation>
</xs:enumeration>
<xs:enumeration value="OC43">
  <xs:annotation>

```

```

    <xs:documentation>ANÁLISIS DE COSTO DE LA HIGIENE
INDUSTRIAL</xs:documentation>
  </xs:annotation>
</xs:enumeration>
<xs:enumeration value="OC44">
  <xs:annotation>
    <xs:documentation>ANÁLISIS DE COSTO DE LA SEGURIDAD
INDUSTRIAL</xs:documentation>
  </xs:annotation>
</xs:enumeration>
<xs:enumeration value="OC45">
  <xs:annotation>
    <xs:documentation>ANÁLISIS DE COSTO DE LA SEGURIDAD
SOCIAL</xs:documentation>
  </xs:annotation>
</xs:enumeration>
<xs:enumeration value="OC46">
  <xs:annotation>
    <xs:documentation>ANÁLISIS DEL GASTO EN
SUBSIDIOS</xs:documentation>
  </xs:annotation>
</xs:enumeration>
<xs:enumeration value="OC47">
  <xs:annotation>
    <xs:documentation>ANÁLISIS GASTO DE ADMINISTRACIÓN Y COMISIONES
C.C.A.F.</xs:documentation>
  </xs:annotation>
</xs:enumeration>
<xs:enumeration value="OC48">
  <xs:annotation>
    <xs:documentation>ANÁLISIS SOBRE
FINANCIAMIENTO</xs:documentation>
  </xs:annotation>
</xs:enumeration>
<xs:enumeration value="OC49">
  <xs:annotation>
    <xs:documentation>OTROS</xs:documentation>
  </xs:annotation>
</xs:enumeration>
<xs:enumeration value="OC50">
  <xs:annotation>
    <xs:documentation>ANÁLISIS DE COSTO DE LA HIGIENE
INDUSTRIAL</xs:documentation>
  </xs:annotation>
</xs:enumeration>
<xs:enumeration value="OC51">
  <xs:annotation>
    <xs:documentation>ANÁLISIS DE COSTO DE LA SEGURIDAD
INDUSTRIAL</xs:documentation>
  </xs:annotation>
</xs:enumeration>
<xs:enumeration value="OC52">
  <xs:annotation>
    <xs:documentation>ANÁLISIS DE COSTO DE LA SEGURIDAD

```



```

SOCIAL</xs:documentation>
  </xs:annotation>
</xs:enumeration>
<xs:enumeration value="OC53">
  <xs:annotation>
    <xs:documentation>ANÁLISIS DEL GASTO EN
SUBSIDIOS</xs:documentation>
  </xs:annotation>
</xs:enumeration>
<xs:enumeration value="OC54">
  <xs:annotation>
    <xs:documentation>ANÁLISIS GASTO DE ADMINISTRACIÓN Y COMISIONES
C.C.A.F.</xs:documentation>
  </xs:annotation>
</xs:enumeration>
<xs:enumeration value="OC55">
  <xs:annotation>
    <xs:documentation>ANÁLISIS SOBRE
FINANCIAMIENTO</xs:documentation>
  </xs:annotation>
</xs:enumeration>
<xs:enumeration value="OC56">
  <xs:annotation>
    <xs:documentation>OTROS</xs:documentation>
  </xs:annotation>
</xs:enumeration>
<xs:enumeration value="OC57">
  <xs:annotation>
    <xs:documentation>ANÁLISIS DE COSTO DE LA HIGIENE
INDUSTRIAL</xs:documentation>
  </xs:annotation>
</xs:enumeration>
<xs:enumeration value="OC58">
  <xs:annotation>
    <xs:documentation>ANÁLISIS DE COSTO DE LA SEGURIDAD
INDUSTRIAL</xs:documentation>
  </xs:annotation>
</xs:enumeration>
<xs:enumeration value="OC59">
  <xs:annotation>
    <xs:documentation>ANÁLISIS DE COSTO DE LA SEGURIDAD
SOCIAL</xs:documentation>
  </xs:annotation>
</xs:enumeration>
<xs:enumeration value="OC60">
  <xs:annotation>
    <xs:documentation>ANÁLISIS DEL GASTO EN
SUBSIDIOS</xs:documentation>
  </xs:annotation>
</xs:enumeration>
<xs:enumeration value="OC61">
  <xs:annotation>
    <xs:documentation>ANÁLISIS GASTO DE ADMINISTRACIÓN Y COMISIONES
C.C.A.F.</xs:documentation>
  </xs:annotation>

```

```

</xs:annotation>
</xs:enumeration>
<xs:enumeration value="OC62">
  <xs:annotation>
    <xs:documentation>ANÁLISIS SOBRE
FINANCIAMIENTO</xs:documentation>
  </xs:annotation>
</xs:enumeration>
<xs:enumeration value="OC63">
  <xs:annotation>
    <xs:documentation>OTROS</xs:documentation>
  </xs:annotation>
</xs:enumeration>
<xs:enumeration value="OC64">
  <xs:annotation>
    <xs:documentation>ANÁLISIS DE COSTO DE LA HIGIENE
INDUSTRIAL</xs:documentation>
  </xs:annotation>
</xs:enumeration>
<xs:enumeration value="OC65">
  <xs:annotation>
    <xs:documentation>ANÁLISIS DE COSTO DE LA SEGURIDAD
INDUSTRIAL</xs:documentation>
  </xs:annotation>
</xs:enumeration>
<xs:enumeration value="OC66">
  <xs:annotation>
    <xs:documentation>ANÁLISIS DE COSTO DE LA SEGURIDAD
SOCIAL</xs:documentation>
  </xs:annotation>
</xs:enumeration>
<xs:enumeration value="OC67">
  <xs:annotation>
    <xs:documentation>ANÁLISIS DEL GASTO EN
SUBSIDIOS</xs:documentation>
  </xs:annotation>
</xs:enumeration>
<xs:enumeration value="OC68">
  <xs:annotation>
    <xs:documentation>ANÁLISIS GASTO DE ADMINISTRACIÓN Y COMISIONES
C.C.A.F.</xs:documentation>
  </xs:annotation>
</xs:enumeration>
<xs:enumeration value="OC69">
  <xs:annotation>
    <xs:documentation>ANÁLISIS SOBRE
FINANCIAMIENTO</xs:documentation>
  </xs:annotation>
</xs:enumeration>
<xs:enumeration value="OC70">
  <xs:annotation>
    <xs:documentation>OTROS</xs:documentation>
  </xs:annotation>
</xs:enumeration>

```

```

<xs:enumeration value="OC71">
  <xs:annotation>
    <xs:documentation>ANÁLISIS DE COSTO DE LA HIGIENE
INDUSTRIAL</xs:documentation>
  </xs:annotation>
</xs:enumeration>
<xs:enumeration value="OC72">
  <xs:annotation>
    <xs:documentation>ANÁLISIS DE COSTO DE LA SEGURIDAD
INDUSTRIAL</xs:documentation>
  </xs:annotation>
</xs:enumeration>
<xs:enumeration value="OC73">
  <xs:annotation>
    <xs:documentation>ANÁLISIS DE COSTO DE LA SEGURIDAD
SOCIAL</xs:documentation>
  </xs:annotation>
</xs:enumeration>
<xs:enumeration value="OC74">
  <xs:annotation>
    <xs:documentation>ANÁLISIS DEL GASTO EN
SUBSIDIOS</xs:documentation>
  </xs:annotation>
</xs:enumeration>
<xs:enumeration value="OC75">
  <xs:annotation>
    <xs:documentation>ANÁLISIS GASTO DE ADMINISTRACIÓN Y COMISIONES
C.C.A.F.</xs:documentation>
  </xs:annotation>
</xs:enumeration>
<xs:enumeration value="OC76">
  <xs:annotation>
    <xs:documentation>ANÁLISIS SOBRE
FINANCIAMIENTO</xs:documentation>
  </xs:annotation>
</xs:enumeration>
<xs:enumeration value="OC77">
  <xs:annotation>
    <xs:documentation>OTROS</xs:documentation>
  </xs:annotation>
</xs:enumeration>
<xs:enumeration value="OC78">
  <xs:annotation>
    <xs:documentation>ANÁLISIS DE COSTO DE LA HIGIENE
INDUSTRIAL</xs:documentation>
  </xs:annotation>
</xs:enumeration>
<xs:enumeration value="OC79">
  <xs:annotation>
    <xs:documentation>ANÁLISIS DE COSTO DE LA SEGURIDAD
INDUSTRIAL</xs:documentation>
  </xs:annotation>
</xs:enumeration>
<xs:enumeration value="OC80">

```

```

    <xs:annotation>
      <xs:documentation>ANÁLISIS DE COSTO DE LA SEGURIDAD
SOCIAL</xs:documentation>
    </xs:annotation>
  </xs:enumeration>
  <xs:enumeration value="OC81">
    <xs:annotation>
      <xs:documentation>ANÁLISIS DEL GASTO EN
SUBSIDIOS</xs:documentation>
    </xs:annotation>
  </xs:enumeration>
  <xs:enumeration value="OC82">
    <xs:annotation>
      <xs:documentation>ANÁLISIS GASTO DE ADMINISTRACIÓN Y COMISIONES
C.C.A.F.</xs:documentation>
    </xs:annotation>
  </xs:enumeration>
  <xs:enumeration value="OC83">
    <xs:annotation>
      <xs:documentation>ANÁLISIS SOBRE
FINANCIAMIENTO</xs:documentation>
    </xs:annotation>
  </xs:enumeration>
  <xs:enumeration value="OC84">
    <xs:annotation>
      <xs:documentation>OTROS</xs:documentation>
    </xs:annotation>
  </xs:enumeration>
  <xs:enumeration value="OC85">
    <xs:annotation>
      <xs:documentation>ANÁLISIS DE COSTO DE LA HIGIENE
INDUSTRIAL</xs:documentation>
    </xs:annotation>
  </xs:enumeration>
  <xs:enumeration value="OC86">
    <xs:annotation>
      <xs:documentation>ANÁLISIS DE COSTO DE LA SEGURIDAD
INDUSTRIAL</xs:documentation>
    </xs:annotation>
  </xs:enumeration>
  <xs:enumeration value="OC87">
    <xs:annotation>
      <xs:documentation>ANÁLISIS DE COSTO DE LA SEGURIDAD
SOCIAL</xs:documentation>
    </xs:annotation>
  </xs:enumeration>
  <xs:enumeration value="OC88">
    <xs:annotation>
      <xs:documentation>ANÁLISIS GASTO DE ADMINISTRACIÓN Y COMISIONES
C.C.A.F.</xs:documentation>
    </xs:annotation>
  </xs:enumeration>
  <xs:enumeration value="OC89">
    <xs:annotation>

```

```

    <xs:documentation>ANÁLISIS SOBRE FINANCIAMIENTO
</xs:documentation>
  </xs:annotation>
</xs:enumeration>
<xs:enumeration value="OC90">
  <xs:annotation>
    <xs:documentation>OTROS</xs:documentation>
  </xs:annotation>
</xs:enumeration>
<xs:enumeration value="OC91">
  <xs:annotation>
    <xs:documentation>ANÁLISIS DE RESPUESTAS A
FISCALIZACIONES</xs:documentation>
  </xs:annotation>
</xs:enumeration>
<xs:enumeration value="OC92">
  <xs:annotation>
    <xs:documentation>OTROS</xs:documentation>
  </xs:annotation>
</xs:enumeration>
<xs:enumeration value="OC93">
  <xs:annotation>
    <xs:documentation>REVISIÓN ASIGNACIÓN FAMILIAR
PENSIONADOS</xs:documentation>
  </xs:annotation>
</xs:enumeration>
<xs:enumeration value="OC94">
  <xs:annotation>
    <xs:documentation>VERIFICACION DEL CUMPLIMIENTO DE
OBSERVACIONES</xs:documentation>
  </xs:annotation>
</xs:enumeration>
<xs:enumeration value="OC95">
  <xs:annotation>
    <xs:documentation>REVISION DE
INDEMNIZACIONES</xs:documentation>
  </xs:annotation>
</xs:enumeration>
<xs:enumeration value="OC96">
  <xs:annotation>
    <xs:documentation>TASA DE COTIZACION
ADICIONAL</xs:documentation>
  </xs:annotation>
</xs:enumeration>
<xs:enumeration value="OC97">
  <xs:annotation>
    <xs:documentation>REVISION DE SUBSIDIOS</xs:documentation>
  </xs:annotation>
</xs:enumeration>
<xs:enumeration value="OC98">
  <xs:annotation>
    <xs:documentation>REVISION DE LA GESTION DE LA LEY N°
16.744</xs:documentation>
  </xs:annotation>

```

```

</xs:enumeration>
<xs:enumeration value="OC99">
  <xs:annotation>
    <xs:documentation>VERIFICACION DEL CUMPLIMIENTO DE
OBSERVACIONES</xs:documentation>
  </xs:annotation>
</xs:enumeration>
<xs:enumeration value="OC100">
  <xs:annotation>
    <xs:documentation>OTROS</xs:documentation>
  </xs:annotation>
</xs:enumeration>
<xs:enumeration value="OC101">
  <xs:annotation>
    <xs:documentation>ANALISIS DE RESPUESTAS DE FISCALIZACIONES
EFECTUADAS</xs:documentation>
  </xs:annotation>
</xs:enumeration>
<xs:enumeration value="OC102">
  <xs:annotation>
    <xs:documentation>REVISION DE ASIGNACION FAMILIAR
PENSIONADOS</xs:documentation>
  </xs:annotation>
</xs:enumeration>
<xs:enumeration value="OC103">
  <xs:annotation>
    <xs:documentation>VERIFICACION DEL CUMPLIMIENTO DE
OBSERVACIONES</xs:documentation>
  </xs:annotation>
</xs:enumeration>
<xs:enumeration value="OC104">
  <xs:annotation>
    <xs:documentation>ADQUISICIÓN Y ENAJENACIÓN DE BIENES
RAICES</xs:documentation>
  </xs:annotation>
</xs:enumeration>
<xs:enumeration value="OC105">
  <xs:annotation>
    <xs:documentation>ANALISIS DE ESTADO DE FLUJO DE
EFECTIVO</xs:documentation>
  </xs:annotation>
</xs:enumeration>
<xs:enumeration value="OC106">
  <xs:annotation>
    <xs:documentation>ANÁLISIS DE F.U.P.E.F</xs:documentation>
  </xs:annotation>
</xs:enumeration>
<xs:enumeration value="OC107">
  <xs:annotation>
    <xs:documentation>ANALISIS DE RESPUESTAS DE FISCALIZACIONES
EFECTUADAS</xs:documentation>
  </xs:annotation>
</xs:enumeration>
<xs:enumeration value="OC108">

```

```

    <xs:annotation>
      <xs:documentation>ASIGNACIÓN FAMILIAR</xs:documentation>
    </xs:annotation>
  </xs:enumeration>
  <xs:enumeration value="OC109">
    <xs:annotation>
      <xs:documentation>AUDITORIA DE ESTADOS
FINANCIEROS</xs:documentation>
    </xs:annotation>
  </xs:enumeration>
  <xs:enumeration value="OC110">
    <xs:annotation>
      <xs:documentation>CHEQUES PROTESTADOS</xs:documentation>
    </xs:annotation>
  </xs:enumeration>
  <xs:enumeration value="OC111">
    <xs:annotation>
      <xs:documentation>CREDITO SOCIAL (TASAS DE INTERES, COBRANZA,
MOROSIDAD, INTERMEDIACION, AVALES, PAGARES, ETC)</xs:documentation>
    </xs:annotation>
  </xs:enumeration>
  <xs:enumeration value="OC112">
    <xs:annotation>
      <xs:documentation>EVALUACION DEL CONTROL
INTERNO</xs:documentation>
    </xs:annotation>
  </xs:enumeration>
  <xs:enumeration value="OC113">
    <xs:annotation>
      <xs:documentation>EXISTENCIAS</xs:documentation>
    </xs:annotation>
  </xs:enumeration>
  <xs:enumeration value="OC114">
    <xs:annotation>
      <xs:documentation>GASTOS POR PRESTACIONES HECHAS POR LAS
CORPORACIONES A LOS AFILIADOS A LA CCAF Y CENTROS
RECREATIVOS</xs:documentation>
    </xs:annotation>
  </xs:enumeration>
  <xs:enumeration value="OC115">
    <xs:annotation>
      <xs:documentation>OTROS</xs:documentation>
    </xs:annotation>
  </xs:enumeration>
  <xs:enumeration value="OC116">
    <xs:annotation>
      <xs:documentation>PRÉSTAMOS BANCARIOS PARA CRÉDITO SOCIAL Y
BIENS PARA SU FUNCIONAMIENTO</xs:documentation>
    </xs:annotation>
  </xs:enumeration>
  <xs:enumeration value="OC117">
    <xs:annotation>
      <xs:documentation>REVISION DE ACTIVO FIJO</xs:documentation>
    </xs:annotation>
  </xs:enumeration>

```

```

</xs:enumeration>
<xs:enumeration value="OC118">
  <xs:annotation>
    <xs:documentation>REVISION DE AFILIACION Y DESAFILIACION DE
EMPRESAS Y DE PENSIONADOS</xs:documentation>
  </xs:annotation>
</xs:enumeration>
<xs:enumeration value="OC119">
  <xs:annotation>
    <xs:documentation>REVISION DE ASPECTOS TRIBUTARIOS EN LAS
C.C.A.F.</xs:documentation>
  </xs:annotation>
</xs:enumeration>
<xs:enumeration value="OC120">
  <xs:annotation>
    <xs:documentation>REVISION DE BENEFICIOS
COMPLEMENTARIOS</xs:documentation>
  </xs:annotation>
</xs:enumeration>
<xs:enumeration value="OC121">
  <xs:annotation>
    <xs:documentation>REVISION DE CONTRATOS CON PERSONAS NATURALES
O JURIDICAS PARA RECIBIR O PRESTAR SERVICIOS</xs:documentation>
  </xs:annotation>
</xs:enumeration>
<xs:enumeration value="OC122">
  <xs:annotation>
    <xs:documentation>REVISION DE CUENTAS POR COBRAR Y CUENTAS POR
PAGAR EN ENTIDADES RELACIONADAS</xs:documentation>
  </xs:annotation>
</xs:enumeration>
<xs:enumeration value="OC123">
  <xs:annotation>
    <xs:documentation>REVISION DE DEUDAS DE DUDOSA
RECUPERACION</xs:documentation>
  </xs:annotation>
</xs:enumeration>
<xs:enumeration value="OC124">
  <xs:annotation>
    <xs:documentation>REVISION DE DEUDORES
PREVISIONALES</xs:documentation>
  </xs:annotation>
</xs:enumeration>
<xs:enumeration value="OC125">
  <xs:annotation>
    <xs:documentation>REVISION DE DIVIDENDOS DE CREDITO SOCIAL
PAGADOS EN EXCESO</xs:documentation>
  </xs:annotation>
</xs:enumeration>
<xs:enumeration value="OC126">
  <xs:annotation>
    <xs:documentation>REVISION DE GARANTIAS OTORGADAS POR LA
C.C.A.F.</xs:documentation>
  </xs:annotation>

```



```

</xs:enumeration>
<xs:enumeration value="OC127">
  <xs:annotation>
    <xs:documentation>REVISION DE GASTOS POR
HONORARIOS</xs:documentation>
  </xs:annotation>
</xs:enumeration>
<xs:enumeration value="OC128">
  <xs:annotation>
    <xs:documentation>REVISION DE INVERSIONES EN ENTIDADES
RELACIONADAS</xs:documentation>
  </xs:annotation>
</xs:enumeration>
<xs:enumeration value="OC129">
  <xs:annotation>
    <xs:documentation>REVISION DE JUICIOS, CONTINGENCIAS Y
RESTRICCIONES QUE AFECTAN A LA C.C.A.F.</xs:documentation>
  </xs:annotation>
</xs:enumeration>
<xs:enumeration value="OC130">
  <xs:annotation>
    <xs:documentation>REVISION DE LEASING
HABITACIONAL</xs:documentation>
  </xs:annotation>
</xs:enumeration>
<xs:enumeration value="OC131">
  <xs:annotation>
    <xs:documentation>REVISION DE PAGOS A LOS DIRECTORES POR
CONCEPTOS DISTINTOS A LA DIETA Y SU JUSTIFICACION</xs:documentation>
  </xs:annotation>
</xs:enumeration>
<xs:enumeration value="OC132">
  <xs:annotation>
    <xs:documentation>REVISION DE PRESTAMOS A FUNCIONARIOS DE LA
C..C.A.F.</xs:documentation>
  </xs:annotation>
</xs:enumeration>
<xs:enumeration value="OC133">
  <xs:annotation>
    <xs:documentation>REVISION DE PROVISIONES</xs:documentation>
  </xs:annotation>
</xs:enumeration>
<xs:enumeration value="OC134">
  <xs:annotation>
    <xs:documentation>REVISION DE SUBSIDIOS DE INCAPACIDAD
LABORAL</xs:documentation>
  </xs:annotation>
</xs:enumeration>
<xs:enumeration value="OC135">
  <xs:annotation>
    <xs:documentation>REVISION DE SUBSIDIOS
MATERNALES</xs:documentation>
  </xs:annotation>
</xs:enumeration>

```

```

<xs:enumeration value="OC136">
  <xs:annotation>
    <xs:documentation>REVISION DE VENTAS DE SEGUROS,
PROCEDIMIENTOS</xs:documentation>
  </xs:annotation>
</xs:enumeration>
<xs:enumeration value="OC137">
  <xs:annotation>
    <xs:documentation>REVISION DEL AREA
DISPONIBLE</xs:documentation>
  </xs:annotation>
</xs:enumeration>
<xs:enumeration value="OC138">
  <xs:annotation>
    <xs:documentation>REVISION DEL AREA REMUNERACIONES (CONTRATOS
DE TRABAJO, FINIQUITOS, ETC.)</xs:documentation>
  </xs:annotation>
</xs:enumeration>
<xs:enumeration value="OC139">
  <xs:annotation>
    <xs:documentation>REVISIÓN PRELIMINAR DE MATERIAS ESPECÍFICAS
DE ESTADOS FINANCIEROS</xs:documentation>
  </xs:annotation>
</xs:enumeration>
<xs:enumeration value="OC140">
  <xs:annotation>
    <xs:documentation>SOLICITUD DE CASTIGO CONTABLE DE DEUDAS
INCOBRABLES</xs:documentation>
  </xs:annotation>
</xs:enumeration>
<xs:enumeration value="OC141">
  <xs:annotation>
    <xs:documentation>SUBSIDIOS DE CESANTÍA</xs:documentation>
  </xs:annotation>
</xs:enumeration>
<xs:enumeration value="OC142">
  <xs:annotation>
    <xs:documentation>VERIFICACION DE PAGO DE DIETAS A LOS
DIRECTORES</xs:documentation>
  </xs:annotation>
</xs:enumeration>
<xs:enumeration value="OC143">
  <xs:annotation>
    <xs:documentation>VERIFICACION DEL CUMPLIMIENTO DE
OBSERVACIONES</xs:documentation>
  </xs:annotation>
</xs:enumeration>
<xs:enumeration value="OC144">
  <xs:annotation>
    <xs:documentation>OTROS</xs:documentation>
  </xs:annotation>
</xs:enumeration>
<xs:enumeration value="OC145">
  <xs:annotation>

```

```

    <xs:documentation>REVISAR CONSTITUCIÓN Y
FUNCIONAMIENTO</xs:documentation>
  </xs:annotation>
</xs:enumeration>
<xs:enumeration value="OC146">
  <xs:annotation>
    <xs:documentation>VERIFICACION DEL CIMPLIMIENTO DE
OBSERVACIONES</xs:documentation>
    </xs:annotation>
  </xs:enumeration>
<xs:enumeration value="OC147">
  <xs:annotation>
    <xs:documentation>ANÁLISIS DE RESPUESTAS A FISCALIZACIONES
LKLKLL</xs:documentation>
    </xs:annotation>
  </xs:enumeration>
<xs:enumeration value="OC148">
  <xs:annotation>
    <xs:documentation>OTROS</xs:documentation>
    </xs:annotation>
  </xs:enumeration>
<xs:enumeration value="OC149">
  <xs:annotation>
    <xs:documentation>REVISION DE ASIGNACION FAMILIAR
PENSIONADOS</xs:documentation>
    </xs:annotation>
  </xs:enumeration>
<xs:enumeration value="OC150">
  <xs:annotation>
    <xs:documentation>VERIFICACION DEL CUMPLIMIENTO DE
OBSERVACIONES</xs:documentation>
    </xs:annotation>
  </xs:enumeration>
<xs:enumeration value="OC151">
  <xs:annotation>
    <xs:documentation>ANÁLISIS DE RESPUESTAS A
FISCALIZACIONES</xs:documentation>
    </xs:annotation>
  </xs:enumeration>
<xs:enumeration value="OC152">
  <xs:annotation>
    <xs:documentation>OTROS</xs:documentation>
    </xs:annotation>
  </xs:enumeration>
<xs:enumeration value="OC153">
  <xs:annotation>
    <xs:documentation>REVISION DE DECLARACIONES DE
INCAPACIDAD</xs:documentation>
    </xs:annotation>
  </xs:enumeration>
<xs:enumeration value="OC154">
  <xs:annotation>
    <xs:documentation>VERIFICACION DEL CUMPLIMIENTO DE
OBSERVACIONES</xs:documentation>
  </xs:annotation>
</xs:enumeration>

```

```

</xs:annotation>
</xs:enumeration>
<xs:enumeration value="OC155">
  <xs:annotation>
    <xs:documentation>ANALISIS DE RESPUESTAS DE FISCALIZACIONES
EFECTUADAS</xs:documentation>
  </xs:annotation>
</xs:enumeration>
<xs:enumeration value="OC156">
  <xs:annotation>
    <xs:documentation>REVISION ASIGNACION FAMILIAR
PENSIONADOS</xs:documentation>
  </xs:annotation>
</xs:enumeration>
<xs:enumeration value="OC157">
  <xs:annotation>
    <xs:documentation>VERIFICACION DEL CUMPLIMIENTO DE
OBSERVACIONES</xs:documentation>
  </xs:annotation>
</xs:enumeration>
<xs:enumeration value="OC158">
  <xs:annotation>
    <xs:documentation>ANALISIS DE ESTADOS
DEMOSTRATIVOS</xs:documentation>
  </xs:annotation>
</xs:enumeration>
<xs:enumeration value="OC159">
  <xs:annotation>
    <xs:documentation>ANALISIS DE RESPUESTAS DE FISCALIZACIONES
EFECTUADAS</xs:documentation>
  </xs:annotation>
</xs:enumeration>
<xs:enumeration value="OC160">
  <xs:annotation>
    <xs:documentation>CONVENIOS INTERNACIONALES DE SEGURIDAD
SOCIAL; VERIFICAR APLICACIÓN DEBIDA</xs:documentation>
  </xs:annotation>
</xs:enumeration>
<xs:enumeration value="OC161">
  <xs:annotation>
    <xs:documentation>OTROS</xs:documentation>
  </xs:annotation>
</xs:enumeration>
<xs:enumeration value="OC162">
  <xs:annotation>
    <xs:documentation>PENSIONES ASISTENCIALES D.L. N° 869 DE 1975;
PAGO</xs:documentation>
  </xs:annotation>
</xs:enumeration>
<xs:enumeration value="OC163">
  <xs:annotation>
    <xs:documentation>REVISION DE ACTIVO
CIRCULANTE</xs:documentation>
  </xs:annotation>

```

```

</xs:enumeration>
<xs:enumeration value="OC164">
  <xs:annotation>
    <xs:documentation>REVISION DE ACTIVO FIJO</xs:documentation>
  </xs:annotation>
</xs:enumeration>
<xs:enumeration value="OC165">
  <xs:annotation>
    <xs:documentation>REVISION DE ASIGNACION POR
MUERTE</xs:documentation>
  </xs:annotation>
</xs:enumeration>
<xs:enumeration value="OC166">
  <xs:annotation>
    <xs:documentation>REVISION DE ASIGNACIONES FAMILIARES
ACTIVOS</xs:documentation>
  </xs:annotation>
</xs:enumeration>
<xs:enumeration value="OC167">
  <xs:annotation>
    <xs:documentation>REVISION DE ASIGNACIONES FAMILIARES
PASIVOS</xs:documentation>
  </xs:annotation>
</xs:enumeration>
<xs:enumeration value="OC168">
  <xs:annotation>
    <xs:documentation>REVISION DE BONO DE
RECONOCIMIENTO</xs:documentation>
  </xs:annotation>
</xs:enumeration>
<xs:enumeration value="OC169">
  <xs:annotation>
    <xs:documentation>REVISION DE CONVENIOS
INTERNACIONALES</xs:documentation>
  </xs:annotation>
</xs:enumeration>
<xs:enumeration value="OC170">
  <xs:annotation>
    <xs:documentation>REVISION DE CONVENIOS POR PAGOS MASIVOS DE
BENEFICIOS</xs:documentation>
  </xs:annotation>
</xs:enumeration>
<xs:enumeration value="OC171">
  <xs:annotation>
    <xs:documentation>REVISION DE COTIZACION ADICIONAL LEY N°
16.744</xs:documentation>
  </xs:annotation>
</xs:enumeration>
<xs:enumeration value="OC172">
  <xs:annotation>
    <xs:documentation>REVISION DE COTIZACION BASICA LEY N°
1116.744</xs:documentation>
  </xs:annotation>
</xs:enumeration>

```

```

<xs:enumeration value="OC173">
  <xs:annotation>
    <xs:documentation>REVISION DE COTIZACIONES DECLARADAS Y NO
PAGADAS</xs:documentation>
  </xs:annotation>
</xs:enumeration>
<xs:enumeration value="OC174">
  <xs:annotation>
    <xs:documentation>REVISION DE DE OTROS
ACTIVOS</xs:documentation>
  </xs:annotation>
</xs:enumeration>
<xs:enumeration value="OC175">
  <xs:annotation>
    <xs:documentation>REVISION DE DESAHUCIOS E
INDEMNIZACIONES</xs:documentation>
  </xs:annotation>
</xs:enumeration>
<xs:enumeration value="OC176">
  <xs:annotation>
    <xs:documentation>REVISION DE DEUDORES HIPOTECARIOS
</xs:documentation>
  </xs:annotation>
</xs:enumeration>
<xs:enumeration value="OC177">
  <xs:annotation>
    <xs:documentation>REVISION DE ESTADISTICAS</xs:documentation>
  </xs:annotation>
</xs:enumeration>
<xs:enumeration value="OC178">
  <xs:annotation>
    <xs:documentation>REVISION DE FONDO DE RETIRO EX
CAPREBECH</xs:documentation>
  </xs:annotation>
</xs:enumeration>
<xs:enumeration value="OC179">
  <xs:annotation>
    <xs:documentation>REVISION DE FONDOS
PATRIMONIALES</xs:documentation>
  </xs:annotation>
</xs:enumeration>
<xs:enumeration value="OC180">
  <xs:annotation>
    <xs:documentation>REVISION DE GARANTIAS ADMINISTRADORES
DELEGADOS LEY N° 16.744</xs:documentation>
  </xs:annotation>
</xs:enumeration>
<xs:enumeration value="OC181">
  <xs:annotation>
    <xs:documentation>REVISION DE INDEMNIZACIONES LEY N°
16.744</xs:documentation>
  </xs:annotation>
</xs:enumeration>
<xs:enumeration value="OC182">

```

```

    <xs:annotation>
      <xs:documentation>REVISION DE INVERSIONES
FINANCIERAS</xs:documentation>
    </xs:annotation>
  </xs:enumeration>
  <xs:enumeration value="OC183">
    <xs:annotation>
      <xs:documentation>REVISION DE PASIVO A LARGO
PLAZO</xs:documentation>
    </xs:annotation>
  </xs:enumeration>
  <xs:enumeration value="OC184">
    <xs:annotation>
      <xs:documentation>REVISION DE PASIVO
CIRCULANTE</xs:documentation>
    </xs:annotation>
  </xs:enumeration>
  <xs:enumeration value="OC185">
    <xs:annotation>
      <xs:documentation>REVISION DE PENSIONES</xs:documentation>
    </xs:annotation>
  </xs:enumeration>
  <xs:enumeration value="OC186">
    <xs:annotation>
      <xs:documentation>REVISION DE PENSIONES DE
INVALIDEZ</xs:documentation>
    </xs:annotation>
  </xs:enumeration>
  <xs:enumeration value="OC187">
    <xs:annotation>
      <xs:documentation>REVISION DE PENSIONES LEY N°
16.744</xs:documentation>
    </xs:annotation>
  </xs:enumeration>
  <xs:enumeration value="OC188">
    <xs:annotation>
      <xs:documentation>REVISION DE PERIODOS
IMPOSITIVOS</xs:documentation>
    </xs:annotation>
  </xs:enumeration>
  <xs:enumeration value="OC189">
    <xs:annotation>
      <xs:documentation>REVISION DE RECAUDACION Y COBRANZA DE
COTIZACIONES</xs:documentation>
    </xs:annotation>
  </xs:enumeration>
  <xs:enumeration value="OC190">
    <xs:annotation>
      <xs:documentation>REVISION DE SEGUROS DE
VIDA</xs:documentation>
    </xs:annotation>
  </xs:enumeration>
  <xs:enumeration value="OC191">
    <xs:annotation>

```

```

    <xs:documentation>REVISION DE SUBSIDIOS DE
CESANTIA</xs:documentation>
  </xs:annotation>
</xs:enumeration>
<xs:enumeration value="OC192">
  <xs:annotation>
    <xs:documentation>REVISION DE SUBSIDIOS
FAMILIARES</xs:documentation>
  </xs:annotation>
</xs:enumeration>
<xs:enumeration value="OC193">
  <xs:annotation>
    <xs:documentation>REVISION DE SUBSIDIOS LEY N°
16.744</xs:documentation>
  </xs:annotation>
</xs:enumeration>
<xs:enumeration value="OC194">
  <xs:annotation>
    <xs:documentation>SUBSIDIOS FAMILIARES; PAGO</xs:documentation>
  </xs:annotation>
</xs:enumeration>
<xs:enumeration value="OC195">
  <xs:annotation>
    <xs:documentation>VERIFICACION DEL CUMPLIMIENTO DE
OBSERVACIONES</xs:documentation>
  </xs:annotation>
</xs:enumeration>
<xs:enumeration value="OC196">
  <xs:annotation>
    <xs:documentation>ANÁLISIS DE RESPUESTAS A
FISCALIZACIONES</xs:documentation>
  </xs:annotation>
</xs:enumeration>
<xs:enumeration value="OC197">
  <xs:annotation>
    <xs:documentation>OTROS</xs:documentation>
  </xs:annotation>
</xs:enumeration>
<xs:enumeration value="OC198">
  <xs:annotation>
    <xs:documentation>REVISION DE SUBSIDIOS
MATERNALES</xs:documentation>
  </xs:annotation>
</xs:enumeration>
<xs:enumeration value="OC199">
  <xs:annotation>
    <xs:documentation>VERIFICACION DEL CUMPLIMIENTO DE
OBSERVACIONES</xs:documentation>
  </xs:annotation>
</xs:enumeration>
<xs:enumeration value="OC200">
  <xs:annotation>
    <xs:documentation>ADHESIÓN Y RETIRO DE
EMPLEADORES</xs:documentation>
  </xs:annotation>

```



```

</xs:annotation>
</xs:enumeration>
<xs:enumeration value="OC201">
  <xs:annotation>
    <xs:documentation>ANALISIS DE DEMORA EN ATENCION MEDICA Y
HOSPITALIZACION</xs:documentation>
  </xs:annotation>
</xs:enumeration>
<xs:enumeration value="OC202">
  <xs:annotation>
    <xs:documentation>ANALISIS DE RESPUESTAS DE FISCALIZACIONES
EFECTUADAS</xs:documentation>
  </xs:annotation>
</xs:enumeration>
<xs:enumeration value="OC203">
  <xs:annotation>
    <xs:documentation>ANÁLISIS F.U.P.E.F.</xs:documentation>
  </xs:annotation>
</xs:enumeration>
<xs:enumeration value="OC204">
  <xs:annotation>
    <xs:documentation>ANALISIS PRELIMINAR DE ESTADOS
FINANCIEROS</xs:documentation>
  </xs:annotation>
</xs:enumeration>
<xs:enumeration value="OC205">
  <xs:annotation>
    <xs:documentation>AUDITORIA DE ESTADOS
FINANCIEROS</xs:documentation>
  </xs:annotation>
</xs:enumeration>
<xs:enumeration value="OC206">
  <xs:annotation>
    <xs:documentation>COTIZACIÓN ADICIONAL</xs:documentation>
  </xs:annotation>
</xs:enumeration>
<xs:enumeration value="OC207">
  <xs:annotation>
    <xs:documentation>ESTADO DE FLUJO EFECTIVO</xs:documentation>
  </xs:annotation>
</xs:enumeration>
<xs:enumeration value="OC208">
  <xs:annotation>
    <xs:documentation>GASTOS EN PREVENCIÓN DE
RIESGO</xs:documentation>
  </xs:annotation>
</xs:enumeration>
<xs:enumeration value="OC209">
  <xs:annotation>
    <xs:documentation>OTROS</xs:documentation>
  </xs:annotation>
</xs:enumeration>
<xs:enumeration value="OC210">
  <xs:annotation>

```

```

    <xs:documentation>REVISION DE ACTIVO FIJO</xs:documentation>
  </xs:annotation>
</xs:enumeration>
<xs:enumeration value="OC211">
  <xs:annotation>
    <xs:documentation>REVISION DE ASIGNACION
FAMILIAR</xs:documentation>
  </xs:annotation>
</xs:enumeration>
<xs:enumeration value="OC212">
  <xs:annotation>
    <xs:documentation>REVISION DE CONTRATOS DE TRABAJO Y
FINIQUITOS</xs:documentation>
  </xs:annotation>
</xs:enumeration>
<xs:enumeration value="OC213">
  <xs:annotation>
    <xs:documentation>REVISION DE DIETAS DEL
DIRECTORIO</xs:documentation>
  </xs:annotation>
</xs:enumeration>
<xs:enumeration value="OC214">
  <xs:annotation>
    <xs:documentation>REVISION DE EXCLUSION DE
EMPLEADORES</xs:documentation>
  </xs:annotation>
</xs:enumeration>
<xs:enumeration value="OC215">
  <xs:annotation>
    <xs:documentation>REVISION DE EXISTENCIAS</xs:documentation>
  </xs:annotation>
</xs:enumeration>
<xs:enumeration value="OC216">
  <xs:annotation>
    <xs:documentation>REVISION DE FONDO DE
CONTINGENCIA</xs:documentation>
  </xs:annotation>
</xs:enumeration>
<xs:enumeration value="OC217">
  <xs:annotation>
    <xs:documentation>REVISION DE FONDO DE
EVENTUALIDADES</xs:documentation>
  </xs:annotation>
</xs:enumeration>
<xs:enumeration value="OC218">
  <xs:annotation>
    <xs:documentation>REVISION DE GASTOS DE
ADMINISTRACION</xs:documentation>
  </xs:annotation>
</xs:enumeration>
<xs:enumeration value="OC219">
  <xs:annotation>
    <xs:documentation>REVISION DE GASTOS MEDICOS Y
HOSPITALARIOS</xs:documentation>
  </xs:annotation>
</xs:enumeration>

```

```

</xs:annotation>
</xs:enumeration>
<xs:enumeration value="OC220">
  <xs:annotation>
    <xs:documentation>REVISION DE HONORARIOS</xs:documentation>
  </xs:annotation>
</xs:enumeration>
<xs:enumeration value="OC221">
  <xs:annotation>
    <xs:documentation>REVISION DE
INDEMNIZACIONES</xs:documentation>
  </xs:annotation>
</xs:enumeration>
<xs:enumeration value="OC222">
  <xs:annotation>
    <xs:documentation>REVISION DE INVERSIONES EN EMPRESAS
RELACIONADAS</xs:documentation>
  </xs:annotation>
</xs:enumeration>
<xs:enumeration value="OC223">
  <xs:annotation>
    <xs:documentation>REVISION DE JUICIOS, CONTINGENCIAS,
RESTRICCIONES DE ACTIVOS</xs:documentation>
  </xs:annotation>
</xs:enumeration>
<xs:enumeration value="OC224">
  <xs:annotation>
    <xs:documentation>REVISION DE PENSIONES</xs:documentation>
  </xs:annotation>
</xs:enumeration>
<xs:enumeration value="OC225">
  <xs:annotation>
    <xs:documentation>REVISION DE PRESTACIONES MEDICAS Y
HOSPITALARIAS D.L. N° 1819/77</xs:documentation>
  </xs:annotation>
</xs:enumeration>
<xs:enumeration value="OC226">
  <xs:annotation>
    <xs:documentation>REVISION DE RECAUDACION Y COBRANZA DE
COTIZACIONES</xs:documentation>
  </xs:annotation>
</xs:enumeration>
<xs:enumeration value="OC227">
  <xs:annotation>
    <xs:documentation>REVISION DE SUBSIDIOS</xs:documentation>
  </xs:annotation>
</xs:enumeration>
<xs:enumeration value="OC228">
  <xs:annotation>
    <xs:documentation>VERIFICACION DEL CUMPLIMIENTO DE
OBSERVACIONES</xs:documentation>
  </xs:annotation>
</xs:enumeration>
<xs:enumeration value="OC229">

```

```

    <xs:annotation>
      <xs:documentation>OTROS</xs:documentation>
    </xs:annotation>
  </xs:enumeration>
<xs:enumeration value="OC230">
  <xs:annotation>
    <xs:documentation>ANALISIS DE F.U.P.E.F.</xs:documentation>
  </xs:annotation>
</xs:enumeration>
<xs:enumeration value="OC231">
  <xs:annotation>
    <xs:documentation>ANÁLISIS DE RESPUESTAS DE FISCALIZACIONES
EFECTUADAS</xs:documentation>
  </xs:annotation>
</xs:enumeration>
<xs:enumeration value="OC232">
  <xs:annotation>
    <xs:documentation>EVALUACION DE CONTROL
INTERNO</xs:documentation>
  </xs:annotation>
</xs:enumeration>
<xs:enumeration value="OC233">
  <xs:annotation>
    <xs:documentation>OTROS</xs:documentation>
  </xs:annotation>
</xs:enumeration>
<xs:enumeration value="OC234">
  <xs:annotation>
    <xs:documentation>RENTAS DE INVERSIONES (UTILIDAD POR
PRESTAMOS)</xs:documentation>
  </xs:annotation>
</xs:enumeration>
<xs:enumeration value="OC235">
  <xs:annotation>
    <xs:documentation>REVISION DE ACTIVO DISPONIBLE (CHEQUES
CADUCADOS, DEPOSITOS Y OTROS)</xs:documentation>
  </xs:annotation>
</xs:enumeration>
<xs:enumeration value="OC236">
  <xs:annotation>
    <xs:documentation>REVISION DE APORTES DE LA
INSTITUCION</xs:documentation>
  </xs:annotation>
</xs:enumeration>
<xs:enumeration value="OC237">
  <xs:annotation>
    <xs:documentation>REVISION DE APORTES DE LOS
AFILIADOS</xs:documentation>
  </xs:annotation>
</xs:enumeration>
<xs:enumeration value="OC238">
  <xs:annotation>
    <xs:documentation>REVISION DE BENEFICIOS</xs:documentation>
  </xs:annotation>

```

```

</xs:enumeration>
<xs:enumeration value="OC239">
  <xs:annotation>
    <xs:documentation>REVISION DE CONVENIOS CASAS
COMERCIALES</xs:documentation>
  </xs:annotation>
</xs:enumeration>
<xs:enumeration value="OC240">
  <xs:annotation>
    <xs:documentation>REVISION DE CUENTAS POR
COBRAR</xs:documentation>
  </xs:annotation>
</xs:enumeration>
<xs:enumeration value="OC241">
  <xs:annotation>
    <xs:documentation>REVISION DE CUENTAS POR PAGAR
(BENEFICIOS)</xs:documentation>
  </xs:annotation>
</xs:enumeration>
<xs:enumeration value="OC242">
  <xs:annotation>
    <xs:documentation>REVISION DE EXISTENCIAS</xs:documentation>
  </xs:annotation>
</xs:enumeration>
<xs:enumeration value="OC243">
  <xs:annotation>
    <xs:documentation>REVISION DE OBLIGACIONES CON
TERCEROS</xs:documentation>
  </xs:annotation>
</xs:enumeration>
<xs:enumeration value="OC244">
  <xs:annotation>
    <xs:documentation>REVISION DE PRESTAMOS (HABITACIONALES,
MEDICOS, DENTALES Y OTROS)</xs:documentation>
  </xs:annotation>
</xs:enumeration>
<xs:enumeration value="OC245">
  <xs:annotation>
    <xs:documentation>REVISION DE SERVICIOS
DEPENDIENTES</xs:documentation>
  </xs:annotation>
</xs:enumeration>
<xs:enumeration value="OC246">
  <xs:annotation>
    <xs:documentation>REVISION PRELIMINAR DE LOS ESTADOS
FINANCIEROS</xs:documentation>
  </xs:annotation>
</xs:enumeration>
<xs:enumeration value="OC247">
  <xs:annotation>
    <xs:documentation>SOLICITA REMITIR ESTADOS
FINANCIEROS</xs:documentation>
  </xs:annotation>
</xs:enumeration>

```

```

<xs:enumeration value="OC248">
  <xs:annotation>
    <xs:documentation>VERIFICACION DEL CUMPLIMIENTO DE
OBSERVACIONES</xs:documentation>
  </xs:annotation>
</xs:enumeration>
<xs:enumeration value="OC249">
  <xs:annotation>
    <xs:documentation>ANALISIS DE RESPUESTAS A FISCALIZACIONES
EFECTUADAS</xs:documentation>
  </xs:annotation>
</xs:enumeration>
<xs:enumeration value="OC250">
  <xs:annotation>
    <xs:documentation>OTROS</xs:documentation>
  </xs:annotation>
</xs:enumeration>
<xs:enumeration value="OC251">
  <xs:annotation>
    <xs:documentation>REVISIÓN ASIGNACIÓN FAMILIAR DE SU
PERSONAL</xs:documentation>
  </xs:annotation>
</xs:enumeration>
<xs:enumeration value="OC252">
  <xs:annotation>
    <xs:documentation>REVISIÓN DE GESTIÓN LEY N°
16.744</xs:documentation>
  </xs:annotation>
</xs:enumeration>
<xs:enumeration value="OC253">
  <xs:annotation>
    <xs:documentation>REVISION DE SUBSIDIOS DE INCAPACIDAD
LABORAL</xs:documentation>
  </xs:annotation>
</xs:enumeration>
<xs:enumeration value="OC254">
  <xs:annotation>
    <xs:documentation>REVISION DE SUBSIDIOS
MATERNALES</xs:documentation>
  </xs:annotation>
</xs:enumeration>
<xs:enumeration value="OC255">
  <xs:annotation>
    <xs:documentation>VERIFICACION DEL CUMPLIMIENTO DE
OBSERVACIONES</xs:documentation>
  </xs:annotation>
</xs:enumeration>
<xs:enumeration value="OC256">
  <xs:annotation>
    <xs:documentation>ANALISIS DE RESPUESTAS DE FISCALIZACIONES
EFECTUADAS</xs:documentation>
  </xs:annotation>
</xs:enumeration>
<xs:enumeration value="OC257">

```

```

    <xs:annotation>
      <xs:documentation>OTROS</xs:documentation>
    </xs:annotation>
  </xs:enumeration>
  <xs:enumeration value="OC258">
    <xs:annotation>
      <xs:documentation>REVISIÓN ASIGNACIÓN
FAMILIAR</xs:documentation>
    </xs:annotation>
  </xs:enumeration>
  <xs:enumeration value="OC259">
    <xs:annotation>
      <xs:documentation>VERIFICACION DEL CUMPLIMIENTO DE
OBSERVACIONES</xs:documentation>
    </xs:annotation>
  </xs:enumeration>
  <xs:enumeration value="OC260">
    <xs:annotation>
      <xs:documentation>ORIGINADOS EN EL
DEPARTAMENTO</xs:documentation>
    </xs:annotation>
  </xs:enumeration>
  <xs:enumeration value="OC261">
    <xs:annotation>
      <xs:documentation>OTROS</xs:documentation>
    </xs:annotation>
  </xs:enumeration>
  <xs:enumeration value="OC262">
    <xs:annotation>
      <xs:documentation>SOLICITADOS POR AUTORIDADES DEL
SERVICIO</xs:documentation>
    </xs:annotation>
  </xs:enumeration>
  <xs:enumeration value="OC263">
    <xs:annotation>
      <xs:documentation>SOLICITADOS POR OTROS
DEPARTAMENTOS</xs:documentation>
    </xs:annotation>
  </xs:enumeration>
  <xs:enumeration value="OC264">
    <xs:annotation>
      <xs:documentation>ANÁLISIS DE RESPUESTAS A
FISCALIZACIONES</xs:documentation>
    </xs:annotation>
  </xs:enumeration>
  <xs:enumeration value="OC265">
    <xs:annotation>
      <xs:documentation>OTROS</xs:documentation>
    </xs:annotation>
  </xs:enumeration>
  <xs:enumeration value="OC266">
    <xs:annotation>
      <xs:documentation>REVISIÓN ASIGNACIÓN
FAMILIAR</xs:documentation>
    </xs:annotation>
  </xs:enumeration>

```

```

</xs:annotation>
</xs:enumeration>
<xs:enumeration value="OC267">
  <xs:annotation>
    <xs:documentation>VERIFICACION DE CUMPLIMIENTO DE
OBSERVACIONES</xs:documentation>
  </xs:annotation>
</xs:enumeration>
<xs:enumeration value="OC268">
  <xs:annotation>
    <xs:documentation>BALANCES CONTABLES ENTIDADES
FISCALIZADAS</xs:documentation>
  </xs:annotation>
</xs:enumeration>
<xs:enumeration value="OC269">
  <xs:annotation>
    <xs:documentation>INFORMACIÒN ESTADÌSTICA PARA DEPARTAMENTO
ACTUARIAL</xs:documentation>
  </xs:annotation>
</xs:enumeration>
<xs:enumeration value="OC270">
  <xs:annotation>
    <xs:documentation>INFORMACIÒN FINANCIERA PARA FONDOS
NACIONALES</xs:documentation>
  </xs:annotation>
</xs:enumeration>
<xs:enumeration value="OC271">
  <xs:annotation>
    <xs:documentation>INFORMACIÒN FINANCIERA Y LISTADOS SIL
(CCAF)</xs:documentation>
  </xs:annotation>
</xs:enumeration>
<xs:enumeration value="OC272">
  <xs:annotation>
    <xs:documentation>INFORMES DE
IRREGULARIDADES</xs:documentation>
  </xs:annotation>
</xs:enumeration>
<xs:enumeration value="OC273">
  <xs:annotation>
    <xs:documentation>OTROS - INFORMACION DE RUTINA HACIA LA
SUSESO</xs:documentation>
  </xs:annotation>
</xs:enumeration>
<xs:enumeration value="OC274">
  <xs:annotation>
    <xs:documentation>PROYECTO DE PRESUPUESTO Y MODIF. DE
PRESUPUESTO SERVICIOS DE BIENESTAR </xs:documentation>
  </xs:annotation>
</xs:enumeration>
<xs:enumeration value="OC275">
  <xs:annotation>
    <xs:documentation>RESOLUCIONES DE INTENDENCIAS REGIONALES (SUF
Y PASIS)</xs:documentation>

```



```

</xs:annotation>
</xs:enumeration>
<xs:enumeration value="OC276">
  <xs:annotation>
    <xs:documentation>RESPUESTAS A CIRCULARES
EXTRAORDINARIAS</xs:documentation>
  </xs:annotation>
</xs:enumeration>
<xs:enumeration value="OC277">
  <xs:annotation>
    <xs:documentation>ANÓNIMOS CON/SIN DENUNCIAR
PERSONA/ENTIDAD</xs:documentation>
  </xs:annotation>
</xs:enumeration>
<xs:enumeration value="OC278">
  <xs:annotation>
    <xs:documentation>CIRCULARES/ OFICIOS DE PRESIDENCIA DE LA
REPÚBLICA U OTRAS AUTORIDADES GUBERNAMENTALES</xs:documentation>
  </xs:annotation>
</xs:enumeration>
<xs:enumeration value="OC279">
  <xs:annotation>
    <xs:documentation>INFORMACIÒN DE CURSOS SEMINARIOS
ETC</xs:documentation>
  </xs:annotation>
</xs:enumeration>
<xs:enumeration value="OC280">
  <xs:annotation>
    <xs:documentation>INFORMACIÒN GENERAL CON RESPECTO A CONVENIOS
INTERNACIONALES</xs:documentation>
  </xs:annotation>
</xs:enumeration>
<xs:enumeration value="OC281">
  <xs:annotation>
    <xs:documentation>INVITACIONES CITACIONES A REUNIONES
OTROS</xs:documentation>
  </xs:annotation>
</xs:enumeration>
<xs:enumeration value="OC282">
  <xs:annotation>
    <xs:documentation>MATERIAL PARA BIBLIOTECA</xs:documentation>
  </xs:annotation>
</xs:enumeration>
<xs:enumeration value="OC283">
  <xs:annotation>
    <xs:documentation>NO DEBEN SER TRAMITADOS - INGRESOS POR CORREO
PERO SIN COMPETENCIA</xs:documentation>
  </xs:annotation>
</xs:enumeration>
<xs:enumeration value="OC284">
  <xs:annotation>
    <xs:documentation>NO DEBEN SER TRAMITADOS - MATERIAS A DEFINIR
EN ESTACIÒN DE CLASIFICACIÒN</xs:documentation>
  </xs:annotation>
</xs:enumeration>

```

```

</xs:enumeration>
<xs:enumeration value="OC285">
  <xs:annotation>
    <xs:documentation>OTROS - INFORMACION NO SOLICITADA POR
SUSES0</xs:documentation>
  </xs:annotation>
</xs:enumeration>
<xs:enumeration value="OC286">
  <xs:annotation>
    <xs:documentation>OTROS SIN CLASIFICAR</xs:documentation>
  </xs:annotation>
</xs:enumeration>
<xs:enumeration value="OC287">
  <xs:annotation>
    <xs:documentation>AGILIZACIONES ANTE ENTIDADES FISCALIZADOS
SOLICITADAS POR EL INTERESADO</xs:documentation>
  </xs:annotation>
</xs:enumeration>
<xs:enumeration value="OC288">
  <xs:annotation>
    <xs:documentation>OTROS - AGILIZACIONES ANTE ENTIDADES
FISCALIZADAS</xs:documentation>
  </xs:annotation>
</xs:enumeration>
<xs:enumeration value="OC289">
  <xs:annotation>
    <xs:documentation>CONTRATOS DE PRESTACIÒN DE
SERVICIOS</xs:documentation>
  </xs:annotation>
</xs:enumeration>
<xs:enumeration value="OC290">
  <xs:annotation>
    <xs:documentation>LICITACIONES</xs:documentation>
  </xs:annotation>
</xs:enumeration>
<xs:enumeration value="OC291">
  <xs:annotation>
    <xs:documentation>NOMBRAMIENTOS Y CONTRATACIÒN
PERSONAL</xs:documentation>
  </xs:annotation>
</xs:enumeration>
<xs:enumeration value="OC292">
  <xs:annotation>
    <xs:documentation>OTROS - HACIA CONTRALORIA</xs:documentation>
  </xs:annotation>
</xs:enumeration>
<xs:enumeration value="OC293">
  <xs:annotation>
    <xs:documentation>OTROS - HACIA MINISTERIOS</xs:documentation>
  </xs:annotation>
</xs:enumeration>
<xs:enumeration value="OC294">
  <xs:annotation>
    <xs:documentation>PRESUPUESTOS Y MODIFICACIONES FONDOS

```

```

NACIONALES</xs:documentation>
  </xs:annotation>
</xs:enumeration>
<xs:enumeration value="OC295">
  <xs:annotation>
    <xs:documentation>OBSERVACIONES EMITIDAS POR
SUSES0</xs:documentation>
  </xs:annotation>
</xs:enumeration>
<xs:enumeration value="OC296">
  <xs:annotation>
    <xs:documentation>OTROS - OBSERVACIONES EMITIDAS POR
SUSES0</xs:documentation>
  </xs:annotation>
</xs:enumeration>
<xs:enumeration value="OC297">
  <xs:annotation>
    <xs:documentation>OTRAS MATERIAS VARIAS</xs:documentation>
  </xs:annotation>
</xs:enumeration>
<xs:enumeration value="OC298">
  <xs:annotation>
    <xs:documentation>OTROS - OTRAS MATERIAS
VARIAS</xs:documentation>
  </xs:annotation>
</xs:enumeration>
<xs:enumeration value="RC1">
  <xs:annotation>
    <xs:documentation>REVISIÓN DE LOS ANTECEDENTES DE AFILIACIÓN O
DESAFILIACIÓN DE EMPRESAS [REVISIÓN DE LOS ANTECEDENTES DE AFILIACIÓN O
DESAFILIACIÓN DE EMPRESAS]</xs:documentation>
  </xs:annotation>
</xs:enumeration>
<xs:enumeration value="RC2">
  <xs:annotation>
    <xs:documentation>REVISIÓN DE LOS ANTECEDENTES DE AFILIACIÓN O
DESAFILIACIÓN DE PENSIONADOS [REVISIÓN DE LOS ANTECEDENTES DE
AFILIACIÓN O DESAFILIACIÓN DE PENSIONADOS]</xs:documentation>
  </xs:annotation>
</xs:enumeration>
<xs:enumeration value="RC3">
  <xs:annotation>
    <xs:documentation>REVISIÓN DE LOS ANTECEDENTES DE AFILIACIÓN O
DESAFILIACIÓN DE TRABAJADORES [REVISIÓN DE LOS ANTECEDENTES DE
AFILIACIÓN O DESAFILIACIÓN DE TRABAJADORES]</xs:documentation>
  </xs:annotation>
</xs:enumeration>
<xs:enumeration value="RC4">
  <xs:annotation>
    <xs:documentation>REVISIÓN DE LOS ANTECEDENTES DE AFILIACIÓN O
DESAFILIACIÓN DE TRABAJADORES INDEPENDIENTES [REVISIÓN DE LOS
ANTECEDENTES DE AFILIACIÓN O DESAFILIACIÓN DE TRABAJADORES
INDEPENDIENTES]</xs:documentation>
  </xs:annotation>

```

```

</xs:enumeration>
<xs:enumeration value="RC5">
  <xs:annotation>
    <xs:documentation>Otorgamiento del aporte familiar permanente
de marzo </xs:documentation>
  </xs:annotation>
</xs:enumeration>
<xs:enumeration value="RC6">
  <xs:annotation>
    <xs:documentation>Otorgamiento del aporte familiar permanente
de marzo </xs:documentation>
  </xs:annotation>
</xs:enumeration>
<xs:enumeration value="RC7">
  <xs:annotation>
    <xs:documentation>Otorgamiento del aporte familiar permanente
de marzo </xs:documentation>
  </xs:annotation>
</xs:enumeration>
<xs:enumeration value="RC8">
  <xs:annotation>
    <xs:documentation>Otorgamiento del aporte familiar permanente
de marzo </xs:documentation>
  </xs:annotation>
</xs:enumeration>
<xs:enumeration value="RC9">
  <xs:annotation>
    <xs:documentation>Beneficio en su valor
duplo</xs:documentation>
  </xs:annotation>
</xs:enumeration>
<xs:enumeration value="RC10">
  <xs:annotation>
    <xs:documentation>Determinación de Tramo de Asignación
Familiar</xs:documentation>
  </xs:annotation>
</xs:enumeration>
<xs:enumeration value="RC11">
  <xs:annotation>
    <xs:documentation>Incompatibilidad de
Beneficios</xs:documentation>
  </xs:annotation>
</xs:enumeration>
<xs:enumeration value="RC12">
  <xs:annotation>
    <xs:documentation>No reconocimiento y/o extinción de un
causante</xs:documentation>
  </xs:annotation>
</xs:enumeration>
<xs:enumeration value="RC13">
  <xs:annotation>
    <xs:documentation>Pronunciamiento sobre eventual derecho al
beneficio</xs:documentation>
  </xs:annotation>

```

```

</xs:enumeration>
<xs:enumeration value="RC14">
  <xs:annotation>
    <xs:documentation>Reclamo por el no pago del
beneficio</xs:documentation>
  </xs:annotation>
</xs:enumeration>
<xs:enumeration value="RC15">
  <xs:annotation>
    <xs:documentation>Reintegro de sumas indebidamente percibidas
por el beneficiario</xs:documentation>
  </xs:annotation>
</xs:enumeration>
<xs:enumeration value="RC16">
  <xs:annotation>
    <xs:documentation>Rechazo o modificaciones orden
médico</xs:documentation>
  </xs:annotation>
</xs:enumeration>
<xs:enumeration value="RC17">
  <xs:annotation>
    <xs:documentation>Revisión Cálculo o derecho Subsidios
Trabajador dependiente, independiente o cesante.</xs:documentation>
  </xs:annotation>
</xs:enumeration>
<xs:enumeration value="RC18">
  <xs:annotation>
    <xs:documentation>Otorgamiento / Pago</xs:documentation>
  </xs:annotation>
</xs:enumeration>
<xs:enumeration value="RC19">
  <xs:annotation>
    <xs:documentation>Revisión prestaciones por accidente
escolar</xs:documentation>
  </xs:annotation>
</xs:enumeration>
<xs:enumeration value="RC20">
  <xs:annotation>
    <xs:documentation>Aplicación Art. 77 Bis RECLAMANTE COMPIN o
ISAPRE</xs:documentation>
  </xs:annotation>
</xs:enumeration>
<xs:enumeration value="RC21">
  <xs:annotation>
    <xs:documentation>Aplicación Art. 77 Bis RECLAMANTE Organismo
Administrador</xs:documentation>
  </xs:annotation>
</xs:enumeration>
<xs:enumeration value="RC22">
  <xs:annotation>
    <xs:documentation>Aplicación Art. 77 Bis RECLAMANTE
Trabajador</xs:documentation>
  </xs:annotation>
</xs:enumeration>

```

```

<xs:enumeration value="RC23">
  <xs:annotation>
    <xs:documentation>Calificación de Accidente con A CAUSA O CON
    Ocasión del Trabajo. OBS. RECHAZO POR CAUSA MEDICA (mecanismo lesional
    no compatible) CAUSA JURIDICA(no acreditar ocurrencia del
    siniestro)</xs:documentation>
  </xs:annotation>
</xs:enumeration>
<xs:enumeration value="RC24">
  <xs:annotation>
    <xs:documentation>Calificación de Accidente del Trayecto.
    OSB.RECHAZO POR CAUSA MEDICA O JURIDICA
    (Punto IV Circular 3221)</xs:documentation>
  </xs:annotation>
</xs:enumeration>
<xs:enumeration value="RC25">
  <xs:annotation>
    <xs:documentation>Calificación de Enfermedad Profesional en
    General (Circular 3241)</xs:documentation>
  </xs:annotation>
</xs:enumeration>
<xs:enumeration value="RC26">
  <xs:annotation>
    <xs:documentation>Calificación de Enfermedad Profesional por
    Patología de Salud Mental (Circular 3241)</xs:documentation>
  </xs:annotation>
</xs:enumeration>
<xs:enumeration value="RC27">
  <xs:annotation>
    <xs:documentation>Calificación de Enfermedad Profesional por
    Patología Musculoesquelética (Circular 3241)</xs:documentation>
  </xs:annotation>
</xs:enumeration>
<xs:enumeration value="RC28">
  <xs:annotation>
    <xs:documentation>Apelación contra Resolución
    COMERE</xs:documentation>
  </xs:annotation>
</xs:enumeration>
<xs:enumeration value="RC29">
  <xs:annotation>
    <xs:documentation>Por cálculo (Nºde trabajadores)
  </xs:documentation>
</xs:annotation>
</xs:enumeration>
<xs:enumeration value="RC30">
  <xs:annotation>
    <xs:documentation>Por duración excesiva de días perdidos de x
    trabajadores </xs:documentation>
  </xs:annotation>
</xs:enumeration>
<xs:enumeration value="RC31">
  <xs:annotation>
    <xs:documentation>Por inclusión de invalideces de 1 o más

```

```

trabajadores </xs:documentation>
  </xs:annotation>
</xs:enumeration>
<xs:enumeration value="RC32">
  <xs:annotation>
    <xs:documentation>Por incumplimiento artículo 8 DS67 dentro de
plazo</xs:documentation>
  </xs:annotation>
</xs:enumeration>
<xs:enumeration value="RC33">
  <xs:annotation>
    <xs:documentation>REVISIÓN DE LAS CONDICIONES Y MONTO DE UN
CRÉDITO SOCIAL [REVISIÓN DE LAS CONDICIONES Y MONTO DE UN CRÉDITO
SOCIAL]</xs:documentation>
  </xs:annotation>
</xs:enumeration>
<xs:enumeration value="RC34">
  <xs:annotation>
    <xs:documentation>REVISIÓN DE LAS CONDICIONES Y MONTO DE UN
CRÉDITO SOCIAL [REVISIÓN DE LAS CONDICIONES Y MONTO DE UN CRÉDITO
SOCIAL]</xs:documentation>
  </xs:annotation>
</xs:enumeration>
<xs:enumeration value="RC35">
  <xs:annotation>
    <xs:documentation>ALEGA QUE PAGÓ EL CRÉDITO (POR PREPAGO -
FINIQUITO*) Y LE SIGUEN EFECTUANDO COBROS [ALEGA QUE PAGÓ EL CRÉDITO
(POR PREPAGO - FINIQUITO*) Y LE SIGUEN EFECTUANDO
COBROS]</xs:documentation>
  </xs:annotation>
</xs:enumeration>
<xs:enumeration value="RC36">
  <xs:annotation>
    <xs:documentation>REVISIÓN DE LAS CONDICIONES Y MONTO DE UN
CRÉDITO SOCIAL [REVISIÓN DE LAS CONDICIONES Y MONTO DE UN CRÉDITO
SOCIAL]</xs:documentation>
  </xs:annotation>
</xs:enumeration>
<xs:enumeration value="RC37">
  <xs:annotation>
    <xs:documentation>AFILIADO ACTIVO* O PASIVO* SOLICITA
DISMINUCIÓN DEL DESCUENTO POR DISMINUCIÓN DE LOS HABERES [AFILIADO
ACTIVO* O PASIVO* SOLICITA DISMINUCIÓN DEL DESCUENTO POR DISMINUCIÓN DE
LOS HABERES]</xs:documentation>
  </xs:annotation>
</xs:enumeration>
<xs:enumeration value="RC38">
  <xs:annotation>
    <xs:documentation>ALEGA QUE LA CUOTA ES MAYOR AL PORCENTAJE
PERMITIDO [ALEGA QUE LA CUOTA ES MAYOR AL PORCENTAJE
PERMITIDO]</xs:documentation>
  </xs:annotation>
</xs:enumeration>
<xs:enumeration value="RC39">

```

```

<xs:annotation>
  <xs:documentation>ALEGA QUE LE COBRAN UN CRÉDITO QUE NO HA
  SOLICITADO O DESCONOCE LAS CONDICIONES EN QUE FUE OTORGADO EL
  CRÉDITO, O QUE LOS INTERESES SON ALTOS, O QUE EL PLAZO ES MUY EXTENSO Y
  QUE YA DEBIÓ HABER TERMINADO EL PAGO [ALEGA QUE LE COBRAN UN CRÉDITO
  QUE NO HA SOLICITADO O DESCONOCE LAS CONDICIONES EN QUE FUE OTORGADO
  EL CRÉDITO, O QUE LOS INTERESES SON ALTOS, O QUE EL PLAZO ES MUY
  EXTENSO Y QUE YA DEBIÓ HABER TERMINADO EL PAGO]</xs:documentation>
</xs:annotation>
</xs:enumeration>
<xs:enumeration value="RC40">
  <xs:annotation>
    <xs:documentation>ALEGA QUE PAGÓ EL CRÉDITO (POR PREPAGO -
    FINIQUITO*) Y LE SIGUEN EFECTUANDO COBROS [ALEGA QUE PAGÓ EL CRÉDITO
    (POR PREPAGO - FINIQUITO*) Y LE SIGUEN EFECTUANDO
    COBROS]</xs:documentation>
  </xs:annotation>
</xs:enumeration>
<xs:enumeration value="RC41">
  <xs:annotation>
    <xs:documentation>ALEGA QUE SE ENCUENTRA EN EL SISTEMA DE
    MOROSIDADES (DICOM), POR INCUMPLIMIENTO DE LA OBLIGACIÓN CONTRACTUAL
    [ALEGA QUE SE ENCUENTRA EN EL SISTEMA DE MOROSIDADES (DICOM), POR
    INCUMPLIMIENTO DE LA OBLIGACIÓN CONTRACTUAL]</xs:documentation>
  </xs:annotation>
</xs:enumeration>
<xs:enumeration value="RC42">
  <xs:annotation>
    <xs:documentation>RECLAMOS QUE NO PUEDAN SER INCLUIDOS EN LOS
    CASOS ANTERIORES [RECLAMOS QUE NO PUEDAN SER INCLUIDOS EN LOS CASOS
    ANTERIORES]</xs:documentation>
  </xs:annotation>
</xs:enumeration>
<xs:enumeration value="RC43">
  <xs:annotation>
    <xs:documentation>REVISIÓN DE LAS CONDICIONES Y MONTO DE UN
    CRÉDITO SOCIAL [REVISIÓN DE LAS CONDICIONES Y MONTO DE UN CRÉDITO
    SOCIAL]</xs:documentation>
  </xs:annotation>
</xs:enumeration>
<xs:enumeration value="RC44">
  <xs:annotation>
    <xs:documentation>AFILIADO ACTIVO* O PASIVO* SOLICITA
    DISMINUCIÓN DEL DESCUENTO POR DISMINUCIÓN DE LOS HABERES [AFILIADO
    ACTIVO* O PASIVO* SOLICITA DISMINUCIÓN DEL DESCUENTO POR DISMINUCIÓN DE
    LOS HABERES]</xs:documentation>
  </xs:annotation>
</xs:enumeration>
<xs:enumeration value="RC45">
  <xs:annotation>
    <xs:documentation>ALEGA QUE LA CUOTA ES MAYOR AL PORCENTAJE
    PERMITIDO [ALEGA QUE LA CUOTA ES MAYOR AL PORCENTAJE
    PERMITIDO]</xs:documentation>
  </xs:annotation>
</xs:enumeration>

```



```

</xs:enumeration>
<xs:enumeration value="RC46">
  <xs:annotation>
    <xs:documentation>ALEGA QUE LE COBRAN UN CRÉDITO QUE NO HA
    SOLICITADO O DESCONOCE LAS CONDICIONES EN QUE FUE OTORGADO EL
    CRÉDITO, O QUE LOS INTERESES SON ALTOS, O QUE EL PLAZO ES MUY EXTENSO Y
    QUE YA DEBIÓ HABER TERMINADO EL PAGO [ALEGA QUE LE COBRAN UN CRÉDITO
    QUE NO HA SOLICITADO O DESCONOCE LAS CONDICIONES EN QUE FUE OTORGADO
    EL CRÉDITO, O QUE LOS INTERESES SON ALTOS, O QUE EL PLAZO ES MUY
    EXTENSO Y QUE YA DEBIÓ HABER TERMINADO EL PAGO]</xs:documentation>
  </xs:annotation>
</xs:enumeration>
<xs:enumeration value="RC47">
  <xs:annotation>
    <xs:documentation>ALEGA QUE PAGÓ EL CRÉDITO (POR PREPAGO -
    FINIQUITO*) Y LE SIGUEN EFECTUANDO COBROS [ALEGA QUE PAGÓ EL CRÉDITO
    (POR PREPAGO - FINIQUITO*) Y LE SIGUEN EFECTUANDO
    COBROS]</xs:documentation>
  </xs:annotation>
</xs:enumeration>
<xs:enumeration value="RC48">
  <xs:annotation>
    <xs:documentation>ALEGA QUE SE ENCUENTRA EN EL SISTEMA DE
    MOROSIDADES (DICOM), POR INCUMPLIMIENTO DE LA OBLIGACIÓN CONTRACTUAL
    [ALEGA QUE SE ENCUENTRA EN EL SISTEMA DE MOROSIDADES (DICOM), POR
    INCUMPLIMIENTO DE LA OBLIGACIÓN CONTRACTUAL]</xs:documentation>
  </xs:annotation>
</xs:enumeration>
<xs:enumeration value="RC49">
  <xs:annotation>
    <xs:documentation>ALEGA QUE SOLICITÓ VARIOS PRÉSTAMOS DE BAJO
    MONTO Y AHORA SE LE COBRA MUCHO [ALEGA QUE SOLICITÓ VARIOS PRÉSTAMOS DE
    BAJO MONTO Y AHORA SE LE COBRA MUCHO]</xs:documentation>
  </xs:annotation>
</xs:enumeration>
<xs:enumeration value="RC50">
  <xs:annotation>
    <xs:documentation>RECLAMOS QUE NO PUEDAN SER INCLUIDOS EN LOS
    CASOS ANTERIORES [RECLAMOS QUE NO PUEDAN SER INCLUIDOS EN LOS CASOS
    ANTERIORES]</xs:documentation>
  </xs:annotation>
</xs:enumeration>
<xs:enumeration value="RC51">
  <xs:annotation>
    <xs:documentation>REVISIÓN DE LAS CONDICIONES Y MONTO DE UN
    CRÉDITO SOCIAL [REVISIÓN DE LAS CONDICIONES Y MONTO DE UN CRÉDITO
    SOCIAL]</xs:documentation>
  </xs:annotation>
</xs:enumeration>
<xs:enumeration value="RC52">
  <xs:annotation>
    <xs:documentation>REVISIÓN DE LAS CONDICIONES Y MONTO DE UN
    CRÉDITO SOCIAL [REVISIÓN DE LAS CONDICIONES Y MONTO DE UN CRÉDITO
    SOCIAL]</xs:documentation>

```

```

</xs:annotation>
</xs:enumeration>
<xs:enumeration value="RC53">
  <xs:annotation>
    <xs:documentation>REVISIÓN DEL PROCESO DE OPERACIÓN DE UNA
CUENTA DE AHORRO DE LEASING HABITACIONAL [REVISIÓN DEL PROCESO DE
OPERACIÓN DE UNA CUENTA DE AHORRO DE LEASING
HABITACIONAL]</xs:documentation>
  </xs:annotation>
</xs:enumeration>
<xs:enumeration value="RC54">
  <xs:annotation>
    <xs:documentation>ENFERMEDAD GRAVE DEL NIÑO O NIÑA MENOR DE UN
AÑO ART. 18º</xs:documentation>
  </xs:annotation>
</xs:enumeration>
<xs:enumeration value="RC55">
  <xs:annotation>
    <xs:documentation>ENMENDADURA</xs:documentation>
  </xs:annotation>
</xs:enumeration>
<xs:enumeration value="RC56">
  <xs:annotation>
    <xs:documentation>FUERA DE PLAZO EMPLEADOR</xs:documentation>
  </xs:annotation>
</xs:enumeration>
<xs:enumeration value="RC57">
  <xs:annotation>
    <xs:documentation>FUERA DE PLAZO TRABAJADOR
DEPEDIENTE</xs:documentation>
  </xs:annotation>
</xs:enumeration>
<xs:enumeration value="RC58">
  <xs:annotation>
    <xs:documentation>FUERA DE PLAZO TRABAJADOR
INDEPENDIENTE</xs:documentation>
  </xs:annotation>
</xs:enumeration>
<xs:enumeration value="RC59">
  <xs:annotation>
    <xs:documentation>INCUMPLIMIENTO DE REPOSO </xs:documentation>
  </xs:annotation>
</xs:enumeration>
<xs:enumeration value="RC60">
  <xs:annotation>
    <xs:documentation>NO ACREDITA CALIDAD DE TRABAJADOR
</xs:documentation>
  </xs:annotation>
</xs:enumeration>
<xs:enumeration value="RC61">
  <xs:annotation>
    <xs:documentation>No acredita enfermedad grave del niño o niña
menor de un año</xs:documentation>
  </xs:annotation>

```

```

</xs:enumeration>
<xs:enumeration value="RC62">
  <xs:annotation>
    <xs:documentation>Por diagnóstico
irrecuperable</xs:documentation>
  </xs:annotation>
</xs:enumeration>
<xs:enumeration value="RC63">
  <xs:annotation>
    <xs:documentation>Reconsideraciones</xs:documentation>
  </xs:annotation>
</xs:enumeration>
<xs:enumeration value="RC64">
  <xs:annotation>
    <xs:documentation>Reposo injustificado </xs:documentation>
  </xs:annotation>
</xs:enumeration>
<xs:enumeration value="RC65">
  <xs:annotation>
    <xs:documentation>OTRAS RECLAMACIONES QUE TENGAN RELACIÓN CON
LAS CCAF [OTRAS RECLAMACIONES QUE TENGAN RELACIÓN CON LAS
CCAF]</xs:documentation>
  </xs:annotation>
</xs:enumeration>
<xs:enumeration value="RC66">
  <xs:annotation>
    <xs:documentation>Sanciones artículo 80 Ley N°
16.745</xs:documentation>
  </xs:annotation>
</xs:enumeration>
<xs:enumeration value="RC67">
  <xs:annotation>
    <xs:documentation>Sanciones artículo 80 Ley N°
16.746</xs:documentation>
  </xs:annotation>
</xs:enumeration>
<xs:enumeration value="RC68">
  <xs:annotation>
    <xs:documentation>Sanciones artículo 80 Ley N°
16.748</xs:documentation>
  </xs:annotation>
</xs:enumeration>
<xs:enumeration value="RC69">
  <xs:annotation>
    <xs:documentation>Sanciones artículo 80 Ley N°
16.749</xs:documentation>
  </xs:annotation>
</xs:enumeration>
<xs:enumeration value="RC70">
  <xs:annotation>
    <xs:documentation>Sanciones artículo 80 Ley N°
16.750</xs:documentation>
  </xs:annotation>
</xs:enumeration>

```

```

<xs:enumeration value="RC71">
  <xs:annotation>
    <xs:documentation>Sanciones artículo 80 Ley N°
16.751</xs:documentation>
  </xs:annotation>
</xs:enumeration>
<xs:enumeration value="RC72">
  <xs:annotation>
    <xs:documentation>REVISIÓN DE PRESTACIONES ADICIONALES
OTORGADAS POR LAS CAJAS DE COMPENSACIÓN</xs:documentation>
  </xs:annotation>
</xs:enumeration>
<xs:enumeration value="RC73">
  <xs:annotation>
    <xs:documentation>REVISIÓN DE PRESTACIONES COMPLEMENTARIAS
OTORGADAS POR LAS CAJAS DE COMPENSACIÓN [REVISIÓN DE PRESTACIONES
COMPLEMENTARIAS OTORGADAS POR LAS CAJAS DE
COMPENSACIÓN]</xs:documentation>
  </xs:annotation>
</xs:enumeration>
<xs:enumeration value="RC74">
  <xs:annotation>
    <xs:documentation>Derecho a Pensión de
Orfandad</xs:documentation>
  </xs:annotation>
</xs:enumeration>
<xs:enumeration value="RC75">
  <xs:annotation>
    <xs:documentation>Derecho a Pensión de
Viudez</xs:documentation>
  </xs:annotation>
</xs:enumeration>
<xs:enumeration value="RC76">
  <xs:annotation>
    <xs:documentation>Derecho a Pensión Madre de Hijos de Filiación
no Matrimonial</xs:documentation>
  </xs:annotation>
</xs:enumeration>
<xs:enumeration value="RC77">
  <xs:annotation>
    <xs:documentation>Revisión Cálculo de Indemnización trabajador
dependiente (Anexo 6 Circular 3250)</xs:documentation>
  </xs:annotation>
</xs:enumeration>
<xs:enumeration value="RC78">
  <xs:annotation>
    <xs:documentation>Revisión Cálculo de Indemnización trabajador
independiente</xs:documentation>
  </xs:annotation>
</xs:enumeration>
<xs:enumeration value="RC79">
  <xs:annotation>
    <xs:documentation>Revisión Cálculo de Pensión trabajador
dependiente (Anexo 7 Circular 3250)</xs:documentation>

```

```

</xs:annotation>
</xs:enumeration>
<xs:enumeration value="RC80">
  <xs:annotation>
    <xs:documentation>Revisión Cálculo de Pensión trabajador
independiente</xs:documentation>
  </xs:annotation>
</xs:enumeration>
<xs:enumeration value="RC81">
  <xs:annotation>
    <xs:documentation>Revisión Cálculo de Subsidios trabajador
dependiente. (Anexo 3-A Circular 3250) [nombre con enfoque
ciudadano]</xs:documentation>
  </xs:annotation>
</xs:enumeration>
<xs:enumeration value="RC82">
  <xs:annotation>
    <xs:documentation>Revisión Cálculo de Subsidios trabajador
independiente. (Anexo 3-B Circular 3250)</xs:documentation>
  </xs:annotation>
</xs:enumeration>
<xs:enumeration value="RC83">
  <xs:annotation>
    <xs:documentation>Revisión Cálculo Pensión de Orfandad Hijo
Menor de 18 años (Anexo 8-B Circular 3250)</xs:documentation>
  </xs:annotation>
</xs:enumeration>
<xs:enumeration value="RC84">
  <xs:annotation>
    <xs:documentation>Revisión Cálculo Pensión de Viudez o Pensión
para Madre de Hijos de Filiación no Matrimonial causada por Pensionado
de la Ley N° 16.744 (Anexo 8-A Circular 3250)</xs:documentation>
  </xs:annotation>
</xs:enumeration>
<xs:enumeration value="RC85">
  <xs:annotation>
    <xs:documentation>Revisión Cálculo Pensión de Viudez o Pensión
para Madre de Hijos de Filiación no Matrimonial causada por Trabajador
Dependiente Activo (Anexo 8-A Circular 3250)</xs:documentation>
  </xs:annotation>
</xs:enumeration>
<xs:enumeration value="RC86">
  <xs:annotation>
    <xs:documentation>Revisión Cálculo Pensión de Viudez o Pensión
para Madre de Hijos de Filiación no Matrimonial causada por Trabajador
Independiente Activo (Anexo 8-A Circular 3250)</xs:documentation>
  </xs:annotation>
</xs:enumeration>
<xs:enumeration value="RC87">
  <xs:annotation>
    <xs:documentation>Reclamo por Prestaciones Médicas y Altas
Prematuras</xs:documentation>
  </xs:annotation>
</xs:enumeration>

```

```

<xs:enumeration value="RC88">
  <xs:annotation>
    <xs:documentation>RECLAMACIONES POR AFILIACIÓN, DESAFILIACIÓN A
UN SERVICIO DE BIENESTAR</xs:documentation>
  </xs:annotation>
</xs:enumeration>
<xs:enumeration value="RC89">
  <xs:annotation>
    <xs:documentation>RECLAMACIONES POR LOS PROCESOS INTERNOS O
PRESTACIÓN DE BENEFICIOS DEL SERVICIO DE BIENESTAR</xs:documentation>
  </xs:annotation>
</xs:enumeration>
<xs:enumeration value="RC90">
  <xs:annotation>
    <xs:documentation>REQUERIMIENTO DE UN SERVICIO DE BIENESTAR
PARA MODIFICAR SU PRESUPUESTO</xs:documentation>
  </xs:annotation>
</xs:enumeration>
<xs:enumeration value="RC91">
  <xs:annotation>
    <xs:documentation>REQUERIMIENTO DE UNA INSTITUCIÓN PARA APROBAR
O MODIFICAR EL REGLAMENTO PARTICULAR DE SU SERVICIO DE
BIENESTAR</xs:documentation>
  </xs:annotation>
</xs:enumeration>
<xs:enumeration value="RC92">
  <xs:annotation>
    <xs:documentation>Otorgamiento / pago / monto del
beneficio</xs:documentation>
  </xs:annotation>
</xs:enumeration>
<xs:enumeration value="RC93">
  <xs:annotation>
    <xs:documentation>Otorgamiento / pago / monto del
beneficio</xs:documentation>
  </xs:annotation>
</xs:enumeration>
<xs:enumeration value="RC94">
  <xs:annotation>
    <xs:documentation>Otorgamiento / pago / monto del
beneficio</xs:documentation>
  </xs:annotation>
</xs:enumeration>
<xs:enumeration value="RC95">
  <xs:annotation>
    <xs:documentation>Otorgamiento / Pago / Duración / Extinción
Subsidio Familiar simple y duplo</xs:documentation>
  </xs:annotation>
</xs:enumeration>
<xs:enumeration value="RC96">
  <xs:annotation>
    <xs:documentation>ENFERMEDAD GRAVE DEL NIÑO O NIÑA MENOR DE UN
AÑO ART. 18º</xs:documentation>
  </xs:annotation>

```

```

</xs:enumeration>
<xs:enumeration value="RC97">
  <xs:annotation>
    <xs:documentation>ENMENDADURA</xs:documentation>
  </xs:annotation>
</xs:enumeration>
<xs:enumeration value="RC98">
  <xs:annotation>
    <xs:documentation>FUERA DE PLAZO EMPLEADOR</xs:documentation>
  </xs:annotation>
</xs:enumeration>
<xs:enumeration value="RC99">
  <xs:annotation>
    <xs:documentation>FUERA DE PLAZO TRABAJADOR
DEPEDIENTE</xs:documentation>
  </xs:annotation>
</xs:enumeration>
<xs:enumeration value="RC100">
  <xs:annotation>
    <xs:documentation>FUERA DE PLAZO TRABAJADOR
INDEPENDIENTE</xs:documentation>
  </xs:annotation>
</xs:enumeration>
<xs:enumeration value="RC101">
  <xs:annotation>
    <xs:documentation>INCUMPLIMIENTO DE REPOSO </xs:documentation>
  </xs:annotation>
</xs:enumeration>
<xs:enumeration value="RC102">
  <xs:annotation>
    <xs:documentation>NO ACREDITA CALIDAD DE TRABAJADOR
</xs:documentation>
  </xs:annotation>
</xs:enumeration>
<xs:enumeration value="RC103">
  <xs:annotation>
    <xs:documentation>No acredita enfermedad grave del niño o niña
menor de un año</xs:documentation>
  </xs:annotation>
</xs:enumeration>
<xs:enumeration value="RC104">
  <xs:annotation>
    <xs:documentation>Por diagnóstico
irrecuperable</xs:documentation>
  </xs:annotation>
</xs:enumeration>
<xs:enumeration value="RC105">
  <xs:annotation>
    <xs:documentation>Reconsideraciones</xs:documentation>
  </xs:annotation>
</xs:enumeration>
<xs:enumeration value="RC106">
  <xs:annotation>
    <xs:documentation>Reposo injustificado </xs:documentation>
  </xs:annotation>
</xs:enumeration>

```

```

</xs:annotation>
</xs:enumeration>
<xs:enumeration value="RC107">
  <xs:annotation>
    <xs:documentation>ENFERMEDAD GRAVE DEL NIÑO O NIÑA MENOR DE UN
AÑO ART. 18º</xs:documentation>
  </xs:annotation>
</xs:enumeration>
<xs:enumeration value="RC108">
  <xs:annotation>
    <xs:documentation>ENMENDADURA</xs:documentation>
  </xs:annotation>
</xs:enumeration>
<xs:enumeration value="RC109">
  <xs:annotation>
    <xs:documentation>FUERA DE PLAZO EMPLEADOR</xs:documentation>
  </xs:annotation>
</xs:enumeration>
<xs:enumeration value="RC110">
  <xs:annotation>
    <xs:documentation>FUERA DE PLAZO TRABAJADOR
DEPEDIENTE</xs:documentation>
  </xs:annotation>
</xs:enumeration>
<xs:enumeration value="RC111">
  <xs:annotation>
    <xs:documentation>FUERA DE PLAZO TRABAJADOR
INDEPENDIENTE</xs:documentation>
  </xs:annotation>
</xs:enumeration>
<xs:enumeration value="RC112">
  <xs:annotation>
    <xs:documentation>INCUMPLIMIENTO DE REPOSO </xs:documentation>
  </xs:annotation>
</xs:enumeration>
<xs:enumeration value="RC113">
  <xs:annotation>
    <xs:documentation>NO ACREDITA CALIDAD DE TRABAJADOR
</xs:documentation>
  </xs:annotation>
</xs:enumeration>
<xs:enumeration value="RC114">
  <xs:annotation>
    <xs:documentation>No acredita enfermedad grave del niño o niña
menor de un año</xs:documentation>
  </xs:annotation>
</xs:enumeration>
<xs:enumeration value="RC115">
  <xs:annotation>
    <xs:documentation>Por diagnóstico
irrecuperable</xs:documentation>
  </xs:annotation>
</xs:enumeration>
<xs:enumeration value="RC116">

```



```

    <xs:annotation>
      <xs:documentation>Reconsideraciones</xs:documentation>
    </xs:annotation>
  </xs:enumeration>
  <xs:enumeration value="RC117">
    <xs:annotation>
      <xs:documentation>Reposo injustificado </xs:documentation>
    </xs:annotation>
  </xs:enumeration>
  <xs:enumeration value="RC118">
    <xs:annotation>
      <xs:documentation>Otorgamiento / Pago</xs:documentation>
    </xs:annotation>
  </xs:enumeration>
  <xs:enumeration value="RC119">
    <xs:annotation>
      <xs:documentation>SIL COMÚN TRABAJADOR
DEPEDIENTE</xs:documentation>
    </xs:annotation>
  </xs:enumeration>
  <xs:enumeration value="RC120">
    <xs:annotation>
      <xs:documentation>SIL COMÚN TRABAJADOR
INDEPENDIENTE</xs:documentation>
    </xs:annotation>
  </xs:enumeration>
  <xs:enumeration value="RC121">
    <xs:annotation>
      <xs:documentation>SIL MATERNAL MUJER CESANTE</xs:documentation>
    </xs:annotation>
  </xs:enumeration>
  <xs:enumeration value="RC122">
    <xs:annotation>
      <xs:documentation>SIL MATERNAL TRABAJADOR
DEPEDIENTE</xs:documentation>
    </xs:annotation>
  </xs:enumeration>
  <xs:enumeration value="RC123">
    <xs:annotation>
      <xs:documentation>SIL MATERNAL TRABAJADOR
INDEPENDIENTE</xs:documentation>
    </xs:annotation>
  </xs:enumeration>
  <xs:enumeration value="RC124">
    <xs:annotation>
      <xs:documentation> REQUISITOS TRABAJADOR
INDEPENDIENTE</xs:documentation>
    </xs:annotation>
  </xs:enumeration>
  <xs:enumeration value="RC125">
    <xs:annotation>
      <xs:documentation>REQUISITOS MUJER CESANTE SECTOR
PRIVADO</xs:documentation>
    </xs:annotation>
  </xs:enumeration>

```

```

</xs:enumeration>
<xs:enumeration value="RC126">
  <xs:annotation>
    <xs:documentation>REQUISITOS TRABAJADOR
DEPEDIENTE</xs:documentation>
  </xs:annotation>
</xs:enumeration>
<xs:enumeration value="RC127">
  <xs:annotation>
    <xs:documentation>PRESCRIPCIÓN</xs:documentation>
  </xs:annotation>
</xs:enumeration>
<xs:enumeration value="TC1">
  <xs:annotation>
    <xs:documentation>Transparencia</xs:documentation>
  </xs:annotation>
</xs:enumeration>
<xs:enumeration value="UC1">
  <xs:annotation>
    <xs:documentation>Apelación de Médico sancionado por SUSES0
(Reposiciones)</xs:documentation>
  </xs:annotation>
</xs:enumeration>
<xs:enumeration value="UC2">
  <xs:annotation>
    <xs:documentation>Falta de fundamento en emisión de Licencias
Médicas.</xs:documentation>
  </xs:annotation>
</xs:enumeration>
<xs:enumeration value="UC3">
  <xs:annotation>
    <xs:documentation>Rechazo de Licencias Médicas sin fundamento
por parte del Médico Contralor Isapre.</xs:documentation>
  </xs:annotation>
</xs:enumeration>
<xs:enumeration value="UC4">
  <xs:annotation>
    <xs:documentation>investigación de Oficio de licencias médicas
electrónicas. (LM Rechazadas sin fundamento)</xs:documentation>
  </xs:annotation>
</xs:enumeration>
<xs:enumeration value="UC5">
  <xs:annotation>
    <xs:documentation>Investigaciones de Oficio de licencias
médicas de papel. (LM Autorizadas sin fundamentos)</xs:documentation>
  </xs:annotation>
</xs:enumeration>
<xs:enumeration value="UC6">
  <xs:annotation>
    <xs:documentation>Reclamo de médico por sanción de
Compín</xs:documentation>
  </xs:annotation>
</xs:enumeration>
<xs:enumeration value="UC7">

```

```

<xs:annotation>
  <xs:documentation>Emisión de LM en período
sancionado.</xs:documentation>
</xs:annotation>
</xs:enumeration>
<xs:enumeration value="UC8">
  <xs:annotation>
    <xs:documentation>Rechazos de LM en período
sancionado</xs:documentation>
  </xs:annotation>
</xs:enumeration>
</xs:restriction>
</xs:simpleType>

```

### simpleType **STCCAF**

namespace	http://www.suseso.cl/FUI/Types		
type	restriction of <b>xs:string</b>		
properties	base xs:string		
used by	element <a href="#">CTCCAF/codigo</a>		
facets	Kind	Value	Annotation
	enumeration	40101	documentation 18 de Septiembre
	enumeration	40102	documentation Los Andes
	enumeration	40103	documentation Gabriela Mistral
	enumeration	40104	documentation Javiera Carrera
	enumeration	40105	documentation La Araucana
	enumeration	40106	documentation Los Héroes
	enumeration	40197	documentation No sé
	enumeration	40198	documentation Ninguna
	enumeration	40199	documentation Otras
annotation	documentation  Indica las cajas de compensación. A priori, sus posibles valores son: 40101 - CAJA DE COMPENSACIÓN DE ASIGNACIÓN FAMILIAR 18 DE SEPTIEMBRE 40102 - CAJA DE COMPENSACIÓN DE ASIGNACIÓN FAMILIAR DE LOS ANDES 40103 - CAJA DE COMPENSACIÓN DE ASIGNACIÓN FAMILIAR GABRIELA MISTRAL 40104 - CAJA DE COMPENSACIÓN DE ASIGNACIÓN FAMILIAR JAVIERA CARRERA 40105 - CAJA DE COMPENSACIÓN DE ASIGNACIÓN FAMILIAR LA ARAUCANA 40106 - CAJA DE COMPENSACIÓN DE ASIGNACIÓN FAMILIAR LOS HÉROES 40197 - NO SÉ 40198 - NINGUNA 40199 - OTRAS		
source	<xs:simpleType name="STCCAF">		

```

<xs:annotation>
  <xs:documentation>
    Indica las cajas de compensación. A priori, sus posibles
valores son:
    40101 - CAJA DE COMPENSACIÓN DE ASIGNACIÓN FAMILIAR 18 DE
SEPTIEMBRE
    40102 - CAJA DE COMPENSACIÓN DE ASIGNACIÓN FAMILIAR DE LOS
ANDES
    40103 - CAJA DE COMPENSACIÓN DE ASIGNACIÓN FAMILIAR GABRIELA
MISTRAL
    40104 - CAJA DE COMPENSACIÓN DE ASIGNACIÓN FAMILIAR JAVIERA
CARRERA
    40105 - CAJA DE COMPENSACIÓN DE ASIGNACIÓN FAMILIAR LA ARAUCANA
    40106 - CAJA DE COMPENSACIÓN DE ASIGNACIÓN FAMILIAR LOS HÉROES
    40197 - NO SÉ
    40198 - NINGUNA
    40199 - OTRAS
  </xs:documentation>
</xs:annotation>
<xs:restriction base="xs:string">
  <xs:enumeration value="40101">
    <xs:annotation>
      <xs:documentation>18 de Septiembre</xs:documentation>
    </xs:annotation>
  </xs:enumeration>
  <xs:enumeration value="40102">
    <xs:annotation>
      <xs:documentation>Los Andes</xs:documentation>
    </xs:annotation>
  </xs:enumeration>
  <xs:enumeration value="40103">
    <xs:annotation>
      <xs:documentation>Gabriela Mistral</xs:documentation>
    </xs:annotation>
  </xs:enumeration>
  <xs:enumeration value="40104">
    <xs:annotation>
      <xs:documentation>Javiera Carrera</xs:documentation>
    </xs:annotation>
  </xs:enumeration>
  <xs:enumeration value="40105">
    <xs:annotation>
      <xs:documentation>La Araucana</xs:documentation>
    </xs:annotation>
  </xs:enumeration>
  <xs:enumeration value="40106">
    <xs:annotation>
      <xs:documentation>Los Héroes</xs:documentation>
    </xs:annotation>
  </xs:enumeration>
  <xs:enumeration value="40197">
    <xs:annotation>
      <xs:documentation>No sé</xs:documentation>
    </xs:annotation>
  </xs:enumeration>

```

	<pre> &lt;/xs:enumeration&gt; &lt;xs:enumeration value="40198"&gt;   &lt;xs:annotation&gt;     &lt;xs:documentation&gt;Ninguna&lt;/xs:documentation&gt;   &lt;/xs:annotation&gt; &lt;/xs:enumeration&gt; &lt;xs:enumeration value="40199"&gt;   &lt;xs:annotation&gt;     &lt;xs:documentation&gt;Otras&lt;/xs:documentation&gt;   &lt;/xs:annotation&gt; &lt;/xs:enumeration&gt; &lt;/xs:restriction&gt; &lt;/xs:simpleType&gt; </pre>
--	---

### simpleType **STCIE10**

namespace	http://www.suseso.cl/FUI/Types						
type	restriction of <b>xs:string</b>						
properties	base xs:string						
used by	elements <a href="#">CTLicenciaMedica/CIE10</a> <a href="#">CTSeguroLaboral/CIE10</a>						
facets	<table border="1"> <thead> <tr> <th>Kind</th> <th>Value</th> <th>Annotation</th> </tr> </thead> <tbody> <tr> <td>pattern</td> <td>[A-Za-z][0-9]{2}(\.([0-9]{1,2} [xX]))?</td> <td></td> </tr> </tbody> </table>	Kind	Value	Annotation	pattern	[A-Za-z][0-9]{2}(\.([0-9]{1,2} [xX]))?	
Kind	Value	Annotation					
pattern	[A-Za-z][0-9]{2}(\.([0-9]{1,2} [xX]))?						
annotation	documentation PATRON DE VERIFICACION DE CIE 10						
source	<pre> &lt;xs:simpleType name="STCIE10"&gt;   &lt;xs:annotation&gt;     &lt;xs:documentation&gt;PATRON DE VERIFICACION DE CIE 10&lt;/xs:documentation&gt;   &lt;/xs:annotation&gt;   &lt;xs:restriction base="xs:string"&gt;     &lt;xs:pattern value="[A-Za-z][0-9]{2}(\.([0-9]{1,2} [xX]))?" /&gt;   &lt;/xs:restriction&gt; &lt;/xs:simpleType&gt; </pre>						

### simpleType **STCIU**

namespace	http://www.suseso.cl/FUI/Types															
type	restriction of <b>xs:string</b>															
properties	base xs:string															
used by	element <a href="#">STCIU/codigo</a>															
facets	<table border="1"> <thead> <tr> <th>Kind</th> <th>Value</th> <th>Annotation</th> </tr> </thead> <tbody> <tr> <td>enumeration</td> <td>011111</td> <td>documentation "Cultivo de trigo"</td> </tr> <tr> <td>enumeration</td> <td>011112</td> <td>documentation "Cultivo de maíz"</td> </tr> <tr> <td>enumeration</td> <td>011113</td> <td>documentation "Cultivo de avena"</td> </tr> <tr> <td>enumeration</td> <td>011114</td> <td>documentation</td> </tr> </tbody> </table>	Kind	Value	Annotation	enumeration	011111	documentation "Cultivo de trigo"	enumeration	011112	documentation "Cultivo de maíz"	enumeration	011113	documentation "Cultivo de avena"	enumeration	011114	documentation
Kind	Value	Annotation														
enumeration	011111	documentation "Cultivo de trigo"														
enumeration	011112	documentation "Cultivo de maíz"														
enumeration	011113	documentation "Cultivo de avena"														
enumeration	011114	documentation														

enumeration	011115	"Cultivo de arroz"
		documentation
enumeration	011119	"Cultivo de Cebada"
		documentation
enumeration	011121	"Cultivo de otros cereales"
		documentation
enumeration	011122	"Cultivo en praderas naturales"
		documentation
enumeration	011131	"Cultivo en praderas mejoradas o sembradas"
		documentation
enumeration	011132	"Cultivo de porotos o frijol"
		documentation
enumeration	011139	"Cultivo, producción de lupino"
		documentation
enumeration	011141	"Cultivo de otras legumbres"
		documentation
enumeration	011142	"Cultivo de papas"
		documentation
enumeration	011149	"Cultivo de camotes o batatas"
		documentation
enumeration	011151	"Cultivo de otros tubérculos n.c.p."
		documentation
enumeration	011152	"Cultivo de raps"
		documentation
enumeration	011159	"Cultivo de maravilla"
		documentation
enumeration	011160	"Cultivo de otras oleaginosas"
		documentation
enumeration	011191	"Producción de semillas de cereales, legumbres, oleaginosas"
		documentation
enumeration	011192	"Cultivo de remolacha"
		documentation
enumeration	011193	"Cultivo de tabaco"
		documentation
enumeration	011194	"Cultivo de fibras vegetales industriales"
		documentation
enumeration	011199	"Cultivo de plantas aromáticas o medicinales"
		documentation
enumeration	011211	"El resto de los otros cultivos n.c.p."
		documentation
enumeration	011212	"Cultivo tradicional de hortalizas frescas"
		documentation
enumeration	011213	"Cultivo de hortalizas en invernaderos y cultivos hidropónicos"
		documentation
enumeration	011220	"Cultivo orgánico de hortalizas"
		documentation
enumeration	011230	"Cultivo de plantas vivas y productos de la floricultura"
		documentation
enumeration	011240	"Producción de semillas de flores, prados, frutas y hortalizas"
		documentation
enumeration	011250	"Producción en viveros; excepto especies forestales"
		documentation
enumeration	011311	"Cultivo y Recolectión de Hongos y Trufas; Recolectión de savia y producción de jarabe de arce de azúcar y azúcar"
		documentation
enumeration	011312	"Cultivo de uva para pisco y aguardiente"
		documentation
enumeration	011313	"Cultivo de uva para vinificar"
		documentation
enumeration	011313	"Cultivo de uva para mesa"

enumeration	011321	documentation "Cultivo de frutales en arboles o arbustos con ciclo de vida mayor a una temporada"
enumeration	011322	documentation "Cultivo de frutales menores en plantas con ciclo de vida de una temporada"
enumeration	011330	documentation "Cultivo de plantas cuyas hojas o frutas se utilizan para preparar bebidas"
enumeration	011340	documentation "Cultivo de especias"
enumeration	012111	documentation "Cría de ganado bovino para la producción lechera"
enumeration	012112	documentation "Cría de ganado para producción de carne, o como ganado reproductor"
enumeration	012120	documentation "Cría de ganado ovino y/o explotación lanera"
enumeration	012130	documentation "Cría de equinos (caballares, muláres)"
enumeration	012210	documentation "Cría de porcinos"
enumeration	012221	documentation "Cría de aves de corral para la producción de carne"
enumeration	012222	documentation "Cría de aves de corral para la producción de huevos"
enumeration	012223	documentation "Cría de aves finas o no tradicionales"
enumeration	012230	documentation "Cría de animales domésticos; perros y gatos"
enumeration	012240	documentation "Apicultura"
enumeration	012250	documentation "Ranicultura, helicultura, sericultura u otra actividad con animales menores o insectos; incluido sus subproductos"
enumeration	012290	documentation "Otras explotaciones de animales no clasificados en otra parte, incluido sus subproductos"
enumeration	013000	documentation "Explotación mixta"
enumeration	014011	documentation "Servicio de corte y enfardado de forraje"
enumeration	014012	documentation "Servicio de recolección, empaclado, trilla, descascamiento y desgrane; y similares"
enumeration	014013	documentation "Servicio de roturación siembra y similares"
enumeration	014014	documentation "Destrucción de plagas; pulverizaciones, fumigaciones u otras"
enumeration	014015	documentation "Cosecha, poda, amarre y labores de adecuación de la planta u otras"
enumeration	014019	documentation "Otros servicios agrícolas"
enumeration	014021	documentation "Servicios de adiestramiento, guardería y cuidados de mascotas; excepto actividades veterinarias"
enumeration	014022	documentation "Servicios ganaderos, excepto actividades veterinarias"
enumeration	015010	documentation "Caza de mamíferos marinos; excepto ballenas"
enumeration	015090	documentation "Caza ordinaria y mediante trampas, y repoblación de animales de caza, incluso las actividades de servicios conexas"

enumeration	020010	documentation "Explotación de bosques"
enumeration	020020	documentation "Recolección de productos forestales silvestres"
enumeration	020030	documentation "Explotación de viveros de especies forestales"
enumeration	020041	documentation "Servicios de forestación "
enumeration	020042	documentation "Servicios de Corta de Madera"
enumeration	020043	documentation "Servicios de control de Incendios Forestales"
enumeration	020049	documentation "Otras actividades de Servicios conexas a la Silvicultura n.c.p."
enumeration	051010	documentation "Cultivo de especies acuáticas en cuerpo de agua dulce"
enumeration	051020	documentation "Reproducción y crianzas de peces marinos"
enumeration	051030	documentation "Cultivo, reproducción y crecimientos de vegetales acuáticos"
enumeration	051040	documentation "Reproducción y cría de moluscos y crustáceos. "
enumeration	051090	documentation "Servicios relacionados con la acuicultura, no incluye servicios profesionales y de extracción"
enumeration	052010	documentation "Pesca industrial"
enumeration	052020	documentation "Barcos factorías"
enumeration	052030	documentation "Pesca artesanal. Extracción de recursos acuáticos, pescados, moluscos y crustáceos; incluye ballenas; excepto algas;"
enumeration	052040	documentation "Recolección de productos marinos, como perlas naturales, esponjas, corales y algas."
enumeration	052050	documentation "Servicios relacionados con la pesca, no incluye servicios profesionales"
enumeration	100000	documentation "Extracción, aglomeración de carbón de piedra, lignito y turba"
enumeration	111000	documentation "Extracción de petróleo crudo y gas natural; "
enumeration	112000	documentation "Actividades de servicios relacionadas con la extracción de petróleo y gas, excepto las actividades de prospección"
enumeration	120000	documentation "Extracción de minerales de uranio y torio"
enumeration	131000	documentation "Extracción de minerales de hierro"
enumeration	132010	documentation "Extracción de oro y plata"
enumeration	132020	documentation "Extracción de zinc y plomo"
enumeration	132030	documentation "Extracción de manganeso"
enumeration	132090	documentation "Extracción de otros minerales metalíferos no ferrosos n.c.p."
enumeration	133000	documentation "Extracción de cobre. "
enumeration	141000	documentation "Extracción de piedra, arena y arcilla"



enumeration	142100	documentation "Extracción de nitratos, yodo y otros minerales para la fabricación de abonos y productos químicos"
enumeration	142200	documentation "Extracción de sal"
enumeration	142300	documentation "Extracción de litio y cloruros, excepto sal"
enumeration	142900	documentation "Explotación de otras minas y canteras n.c.p."
enumeration	151110	documentation "Producción, procesamiento de carnes rojas y productos cárnicos."
enumeration	151120	documentation "Conservación de carnes rojas (frigoríficos)"
enumeration	151130	documentation "Producción, procesamiento y conservación de carnes de ave y otros tipos de carnes distinta a las rojas"
enumeration	151140	documentation "Elaboración de cecinas, embutidos y carnes en conserva."
enumeration	151210	documentation "Producción de harina de pescado"
enumeration	151221	documentation "Fabricación de productos enlatados de pescado y mariscos"
enumeration	151222	documentation "Elaboración de congelados de pescados y mariscos"
enumeration	151223	documentation "Elaboración de productos ahumados, salados, deshidratados y otros procesos similares"
enumeration	151230	documentation "Elaboración de productos en base a vegetales acuáticos"
enumeration	151300	documentation "Elaboración y conservación de frutas, legumbres y hortalizas"
enumeration	151410	documentation "Elaboración de aceites y grasas de origen vegetal"
enumeration	151420	documentation "Elaboración de aceites y grasas de origen animal, excepto las mantequillas"
enumeration	151430	documentation "Elaboración de aceites y grasas de origen marino"
enumeration	152010	documentation "Elaboración de leche, mantequilla, productos lácteos y derivados"
enumeration	152020	documentation "Elaboración de quesos"
enumeration	152030	documentation "Fabricación de helados, sorbetes y otros postres similares, a base de leche"
enumeration	153110	documentation "Elaboración de harinas de trigo"
enumeration	153120	documentation "Molino de arroz"
enumeration	153190	documentation "Elaboración de otras molineras y alimentos a base de cereales"
enumeration	153210	documentation "Elaboración de almidones y productos derivados del almidón"
enumeration	153220	documentation "Elaboración de glucosa y otros azúcares diferentes de la remolacha"
enumeration	153300	documentation "Elaboración de alimentos preparados para animales"
enumeration	154110	documentation "Fabricación de pan, productos de panadería y pastelería"
enumeration	154120	documentation "Fabricación de galletas"
enumeration	154200	documentation

enumeration	154310	"Elaboración de azúcar de remolacha o caña"
		documentation
enumeration	154320	"Elaboración de cacao y chocolates"
		documentation
enumeration	154400	"Fabricación de productos de confitería"
		documentation
enumeration	154910	"Elaboración de macarrones, fideos, alcuzczuz y productos farináceos similares"
		documentation
enumeration	154920	"Elaboración de te, café, infusiones"
		documentation
enumeration	154930	"Elaboración de levaduras naturales o artificiales"
		documentation
enumeration	154990	"Elaboración de vinagres, mostazas, mayonesas y condimentos en general"
		documentation
enumeration	155110	"Elaboración de otros productos alimenticios no clasificados en otra parte"
		documentation
enumeration	155120	"Elaboración de piscos (industrias pisqueras)"
		documentation
enumeration	155200	"Destilación, rectificación y mezclas de bebidas alcohólicas; producción de alcohol etílico a partir de sustancias fermentadas y otros, se excluye el pisco."
		documentation
enumeration	155300	"Elaboración de vinos y otras bebidas alcohólicas fermentadas"
		documentation
enumeration	155410	"Elaboración de bebidas malteadas, cervezas y maltas"
		documentation
enumeration	155420	"Elaboración de bebidas no alcohólicas"
		documentation
enumeration	155430	"Envasado de agua mineral natural, de manantial y potable preparada"
		documentation
enumeration	160010	"Elaboración de hielo"
		documentation
enumeration	160090	"Fabricación de cigarros y cigarrillos"
		documentation
enumeration	171100	"Fabricación de otros productos del tabaco"
		documentation
enumeration	171200	"Preparación de hilatura de fibras textiles; tejedura de productos textiles"
		documentation
enumeration	172100	"Acabado de productos textil"
		documentation
enumeration	172200	"Fabricación de artículos confeccionados de materias textiles, excepto prendas de vestir"
		documentation
enumeration	172300	"Fabricación de tapices y alfombra"
		documentation
enumeration	172910	"Fabricación de cuerdas, cordeles, bramantes y redes"
		documentation
enumeration	172990	"Fabricación de tejidos de uso industrial como tejidos impregnados, moltoprene, batista, etc."
		documentation
enumeration	173000	"Fabricación de otros productos textiles n.c.p."
		documentation
enumeration	181010	"Fabricación de tejidos de punto"
		documentation
enumeration	181020	"Fabricación de prendas de vestir textiles y similares"
		documentation
enumeration	181030	"Fabricación de prendas de vestir de cuero natural, artificial, plástico"
		documentation
enumeration	181040	"Fabricación de accesorios de vestir"
		documentation
		"Fabricación de ropa de trabajo"

enumeration	182000	documentation "Adobo y teñidos de pieles; fabricación de artículos de piel"
enumeration	191100	documentation "Curtido y adobo de cueros"
enumeration	191200	documentation "Fabricación de maletas, bolsos de mano y artículos similares, y de artículos de talabartería y guarnicionería"
enumeration	192000	documentation "Fabricación de calzado"
enumeration	201000	documentation "Aserrado y acepilladura de maderas"
enumeration	202100	documentation "Fabricación de hojas de madera para enchapado; fabricación de tableros contrachapados, tablero laminado, tableros de partículas y otros tableros y paneles"
enumeration	202200	documentation "Fabricación de partes y piezas de carpintería para edificios y construcciones"
enumeration	202300	documentation "Fabricación de recipientes de madera"
enumeration	202900	documentation "Fabricación de otros productos de madera; fabricación de artículos de corcho, paja y materiales trenzables"
enumeration	210110	documentation "Fabricación de celulosa y otras pastas de madera"
enumeration	210121	documentation "Fabricación de papel de periódico"
enumeration	210129	documentation "Fabricación de papel y cartón n.c.p."
enumeration	210200	documentation "Fabricación de papel y cartón ondulado y de envases de papel y cartón"
enumeration	210900	documentation "Fabricación de otros artículos de papel y cartón"
enumeration	221101	documentation "Edición principalmente de libros"
enumeration	221109	documentation "Edición de folletos, partituras y otras publicaciones"
enumeration	221200	documentation "Edición de periódicos, revistas y publicaciones periódicas"
enumeration	221300	documentation "Edición de grabaciones"
enumeration	221900	documentation "Otras actividades de edición."
enumeration	222101	documentation "Actividades de impresión principalmente de libros"
enumeration	222109	documentation "Otras actividades de impresión n.c.p."
enumeration	222200	documentation "Actividades de servicio relacionada con la impresión ."
enumeration	223000	documentation "Reproducción de grabaciones"
enumeration	231000	documentation "Fabricación de productos de hornos coque"
enumeration	232000	documentation "Fabricación de productos de refinación de petróleo"
enumeration	233000	documentation "Elaboración de combustible nuclear"
enumeration	241110	documentation "Fabricación de carbón vegetal, y briquetas de carbón vegetal"
enumeration	241190	documentation "Fabricación de sustancias químicas básicas, excepto abonos y compuestos de

enumeration	241200	nitrógeno; excepto carbón vegetal"
		documentation
		"Fabricación de abonos y compuestos de nitrógeno"
enumeration	241300	documentation
		"Fabricación de plásticos en formas primarias y de caucho sintético"
enumeration	242100	documentation
		"Fabricación de plaguicidas y otros productos químicos de uso agropecuario"
enumeration	242200	documentation
		"Fabricación de pinturas barnices y productos de revestimiento similares; tintas de imprenta y masillas"
enumeration	242300	documentation
		"Fabricación de productos farmacéuticos, sustancias químicas medicinales y productos botánicos"
enumeration	242400	documentation
		"Fabricaciones de jabones y detergentes, preparados para limpiar y pulir, perfumes y preparados de tocador"
enumeration	242910	documentation
		"Fabricación de explosivos y productos de pirotecnia"
enumeration	242990	documentation
		"Fabricación del resto de los demás productos químicos n.c.p."
enumeration	243000	documentation
		"Fabricación de fibras manufacturadas"
enumeration	251110	documentation
		"Fabricación de cubiertas y cámaras de caucho"
enumeration	251120	documentation
		"Recauchado y renovación de cubiertas de caucho"
enumeration	251900	documentation
		"Fabricación de otros productos de caucho"
enumeration	252010	documentation
		"Fabricación de planchas, láminas, cintas, tiras de plástico"
enumeration	252020	documentation
		"Fabricación de tubos, mangueras para la construcción"
enumeration	252090	documentation
		"Fabricación de otros artículos de plástico"
enumeration	261010	documentation
		"Fabricación, manipulado y transformación de vidrio plano"
enumeration	261020	documentation
		"Fabricación de vidrio hueco"
enumeration	261030	documentation
		"Fabricación de fibras de vidrio"
enumeration	261090	documentation
		"Fabricación de artículos de vidrio n.c.p."
enumeration	269101	documentation
		"Fabricación de productos de cerámica no refractaria para uso no estructural con fines ornamentales"
enumeration	269109	documentation
		"Fabricación de productos de cerámica no refractaria para uso no estructural n.c.p."
enumeration	269200	documentation
		"Fabricación de productos de cerámicas refractaria"
enumeration	269300	documentation
		"Fabricación de productos de arcilla y cerámicas no refractarias para uso estructural"
enumeration	269400	documentation
		"Fabricación de cemento, cal y yeso"
enumeration	269510	documentation
		"Elaboración de hormigón, artículos de hormigón y mortero (mezcla para construcción)"
enumeration	269520	documentation
		"Fabricación de productos de fibrocemento y asbestocemento"

enumeration	269530	documentation "Fabricación de paneles de yeso para la construcción"
enumeration	269590	documentation "Fabricación de artículos de cemento y yeso n.c.p."
enumeration	269600	documentation "Corte, tallado y acabado de la piedra"
enumeration	269910	documentation "Fabricación de mezclas bituminosas a base de asfalto o de betunes naturales, de betún de petróleo, de alquitrán mineral o de brea de alquitrán mineral (por ejemplo: mastiques bituminosos, "cut backs")"
enumeration	269990	documentation "Fabricación de otros productos minerales no metálicos n.c.p"
enumeration	271000	documentation "Industrias básicas de hierro y acero"
enumeration	272010	documentation "Elaboración de productos de cobre en formas primarias. "
enumeration	272020	documentation "Elaboración de productos de aluminio en formas primarias"
enumeration	272090	documentation "Fabricación de productos primarios de metales preciosos y de otros metales no ferrosos n.c.p."
enumeration	273100	documentation "Fundición de hierro y acero"
enumeration	273200	documentation "Fundición de metales no ferrosos"
enumeration	281100	documentation "Fabricación de productos metálicos de uso estructural "
enumeration	281211	documentation "Fabricación de recipientes de gas comprimido o licuado"
enumeration	281219	documentation "Fabricación de tanques, depósitos y recipientes de metal n.c.p."
enumeration	281280	documentation "Reparación de tanques, depósitos y recipientes de metal"
enumeration	281310	documentation "Fabricación de generadores de vapor, excepto calderas de agua caliente para calefacción"
enumeration	281380	documentation "Reparación de generadores de vapor, excepto calderas de agua caliente para calefacción central"
enumeration	289100	documentation "Forja, prensado, estampado y laminado de metal; incluye pulvimetalurgia"
enumeration	289200	documentation "Tratamientos y revestimientos de metales; obras de ingeniería mecánica en general realizadas a cambio de una retribución o contrata"
enumeration	289310	documentation "Fabricación de artículos de cuchillería"
enumeration	289320	documentation "Fabricación de herramientas de mano y artículos de ferretería"
enumeration	289910	documentation "Fabricación de cables, alambres y productos de alambre"
enumeration	289990	documentation "Fabricación del resto de los productos elaborados de metal n.c.p."
enumeration	291110	documentation "Fabricación de motores y turbinas, excepto para aeronaves vehículos automotores y motocicletas"
enumeration	291180	documentation "Reparación de motores y turbinas, excepto motores para aeronaves, vehículos automotores y motocicletas"
enumeration	291210	documentation "Fabricación de bombas, grifos, válvulas, compresores, sistemas hidráulicos"

enumeration	291280	documentation "Reparación de bombas, compresores, sistemas hidráulicos, válvulas y artículos de grifería"
enumeration	291310	documentation "Fabricación de cojinetes, engranajes, trenes de engranajes y piezas de transmisión"
enumeration	291380	documentation "Reparación de cojinetes, engranajes, trenes de engranajes y piezas de transmisión"
enumeration	291410	documentation "Fabricación de hornos, hogares y quemadores"
enumeration	291480	documentation "Reparación de hornos, hogares y quemadores"
enumeration	291510	documentation "Fabricación de equipo de elevación y manipulación"
enumeration	291580	documentation "Reparación de equipo de elevación y manipulación"
enumeration	291910	documentation "Fabricación de otro tipo de maquinarias de uso general"
enumeration	291980	documentation "Reparación otros tipos de maquinaria y equipos de uso general"
enumeration	292110	documentation "Fabricación de maquinaria agropecuaria y forestal"
enumeration	292180	documentation "Reparación de maquinaria agropecuaria y forestal"
enumeration	292210	documentation "Fabricación de máquinas herramientas"
enumeration	292280	documentation "Reparación de máquinas herramientas"
enumeration	292310	documentation "Fabricación de maquinaria metalúrgica"
enumeration	292380	documentation "Reparación de maquinaria para la industria metalúrgica"
enumeration	292411	documentation "Fabricación de maquinaria para minas y canteras y para obras de construcción"
enumeration	292412	documentation "Fabricación de partes para maquinas de sondeo o perforación"
enumeration	292480	documentation "Reparación de maquinaria para la explotación del petróleo, minas y canteras, y para obras de construcción"
enumeration	292510	documentation "Fabricación de maquinaria para la elaboración de alimentos, bebidas y tabacos"
enumeration	292580	documentation "Reparación de maquinaria para la elaboración de alimentos, bebidas y tabacos"
enumeration	292610	documentation "Fabricación de maquinaria para la elaboración de prendas textiles, prendas de vestir y cueros"
enumeration	292680	documentation "Reparación de maquinaria para la industria textil, de la confección, del cuero y del calzado"
enumeration	292710	documentation "Fabricación de armas y municiones"
enumeration	292780	documentation "Reparación de armas"
enumeration	292910	documentation "Fabricación de otros tipos de maquinarias de uso especial"
enumeration	292980	documentation

enumeration	293000	"Reparación de otros tipos de maquinaria de uso especial"
		documentation
enumeration	300010	"Fabricación de aparatos de uso domestico n.c.p."
		documentation
enumeration	300020	"Fabricación y armado de computadores y hardware en general"
		documentation
enumeration	311010	"Fabricación de maquinaria de oficina, contabilidad, n.c.p."
		documentation
enumeration	311080	"Fabricación de motores, generadores y transformadores eléctricos"
		documentation
enumeration	312010	"Reparación de motores, generadores y transformadores eléctricos"
		documentation
enumeration	312080	"Fabricación de aparatos de distribución y control de la energía eléctrica"
		documentation
enumeration	313000	"Reparación de aparatos de distribución y control de la energía eléctrica"
		documentation
enumeration	314000	"Fabricación de hilos y cables aislados"
		documentation
enumeration	315010	"Fabricación de acumuladores de pilas y baterías primarias"
		documentation
enumeration	315080	"Fabricación de lámparas y equipo de iluminación"
		documentation
enumeration	319010	"Reparación de equipo de iluminación"
		documentation
enumeration	319080	"Fabricación de otros tipos de equipo eléctrico n.c.p."
		documentation
enumeration	321010	"Reparación de otros tipos de equipo eléctrico n.c.p."
		documentation
enumeration	321080	"Fabricación de componentes electrónicos"
		documentation
enumeration	322010	"Reparación de componentes electrónicos"
		documentation
enumeration	322080	"Fabricación de transmisores de radio y televisión de aparatos para telefonía y telegrafía con hilos"
		documentation
enumeration	323000	"Reparación de transmisores de radio y televisión y de aparatos para telefonía y telegrafía con hilos"
		documentation
enumeration	331110	"Fabricación de receptores de radio y televisión, aparatos de grabación y reproducción de sonidos y vídeo, y productos conexos"
		documentation
enumeration	331120	"Fabricación de equipo medico y quirúrgico y de aparatos ortopédicos."
		documentation
enumeration	331180	"Laboratorios dentales"
		documentation
enumeration	331210	"Reparación de equipo médico y quirúrgico y de aparatos ortopédicos"
		documentation
enumeration	331280	"Fabricación de instrumentos y aparatos para medir, verificar, ensayar, navegar y otros fines, excepto el equipo de control de procesos industriales."
		documentation
enumeration	331310	"Reparación de instrumentos y aparatos para medir, verificar, ensayar, navegar y otros fines, excepto el equipo de control de procesos industriales"
		documentation
enumeration	331380	"Fabricación de equipos de control de procesos industriales"
		documentation
enumeration	332010	"Reparación de equipo de control de procesos industriales"
		documentation
enumeration	332020	"Fabricación y/o reparación de lentes y articulos oftalmológicos"
		documentation
		"Fabricación de instrumentos de óptica n.c.p. y equipos fotográficos"

enumeration	332080	documentation "Reparación de instrumentos de óptica n.c.p y equipo fotográficos"
enumeration	333000	documentation "Fabricación de relojes"
enumeration	341000	documentation "Fabricación de vehículos automotores"
enumeration	342000	documentation "Fabricación de carrocerías para vehículos automotores; fabricación de remolques y semi remolques"
enumeration	343000	documentation "Fabricación de partes y accesorios para vehículos automotores y sus motores"
enumeration	351110	documentation "Construcción y reparación de buques; astilleros"
enumeration	351120	documentation "Construcción de embarcaciones menores"
enumeration	351180	documentation "Reparación de embarcaciones menores"
enumeration	351210	documentation "Construcción de embarcaciones de recreo y deporte"
enumeration	351280	documentation "Reparación de embarcaciones (recreo y deportes)"
enumeration	352000	documentation "Fabricación de locomotoras y de material rodante para ferrocarriles y tranvías"
enumeration	353010	documentation "Fabricación de aeronaves y naves espaciales"
enumeration	353080	documentation "Reparación de aeronaves y naves espaciales"
enumeration	359100	documentation "Fabricación de motocicletas"
enumeration	359200	documentation "Fabricación de bicicletas y de sillones de ruedas para inválidos"
enumeration	359900	documentation "Fabricación de otros equipos de transporte n.c.p."
enumeration	361010	documentation "Fabricación de muebles principalmente de madera"
enumeration	361020	documentation "Fabricación de otros muebles n.c.p., incluso colchones"
enumeration	369100	documentation "Fabricación de joyas y productos conexos"
enumeration	369200	documentation "Fabricación de instrumentos de música"
enumeration	369300	documentation "Fabricación de artículos de deporte"
enumeration	369400	documentation "Fabricación de juegos y juguetes"
enumeration	369910	documentation "Fabricación de plumas y lápices de toda clase y artículos de escritorio en general"
enumeration	369920	documentation "Fabricación de brochas, escobas y cepillos"
enumeration	369930	documentation "Fabricación de fósforos"
enumeration	369990	documentation "Fabricación de artículos de otras industrias n.c.p."
enumeration	371000	documentation "Reciclamiento de desperdicios y desechos metálicos"
enumeration	372010	documentation "Reciclamiento de papel"



enumeration	372020	documentation "Reciclamiento de vidrio"
enumeration	372090	documentation "Reciclamiento de otros desperdicios y desechos no metálicos"
enumeration	401011	documentation "Generación hidroeléctrica"
enumeration	401012	documentation "Generación en centrales termoeléctrica de ciclos combinados"
enumeration	401013	documentation "Generación en otras centrales termoeléctricas"
enumeration	401019	documentation "Generación en otras centrales n.c.p."
enumeration	401020	documentation "Transmisión de energía eléctrica"
enumeration	401030	documentation "Distribución de energía eléctrica"
enumeration	402000	documentation "Fabricación de gas; distribución de combustibles gaseosos por tuberías"
enumeration	403000	documentation "Suministro de vapor y agua caliente"
enumeration	410000	documentation "Captación, depuración y distribución de agua"
enumeration	451010	documentation "Preparación del terreno, excavaciones y movimientos de tierras"
enumeration	451020	documentation "Servicios de demolición y el derribo de edificios y otras estructuras"
enumeration	452010	documentation "Construcción de edificios completos o de partes de edificios"
enumeration	452020	documentation "Obras de ingeniería"
enumeration	453000	documentation "Acondicionamiento de edificios."
enumeration	454000	documentation "Obras menores en construcción (albañiles, carpinteros)"
enumeration	455000	documentation "Alquiler de equipo de construcción o demolición dotado de operarios"
enumeration	501010	documentation "Venta al por mayor de vehículos automotores (Importación, distribución) excepto motocicletas"
enumeration	501020	documentation "Venta al por menor de vehículos automotores nuevos o usados (incluye compraventa) excepto motocicletas"
enumeration	502010	documentation "Servicio de lavado de vehículos automotores"
enumeration	502020	documentation "Servicios de remolque de vehículos (grúas)"
enumeration	502080	documentation "Mantenimiento y reparación de vehículos automotores"
enumeration	503000	documentation "Venta de partes, piezas y accesorios de vehículos automotores"
enumeration	504010	documentation "Venta de motocicletas"
enumeration	504020	documentation "Venta de piezas y accesorios de motocicletas"
enumeration	504080	documentation "Reparación de motocicletas"
enumeration	505000	documentation "Venta al por menor de combustible para automotores"
enumeration	511010	documentation "Correteaje de productos agrícolas"

enumeration	511020	documentation "Corretaje de ganado (ferias de ganado)"
enumeration	511030	documentation "Otros tipos de corretajes o remates n.c.p. (excepto servicios de martillero)"
enumeration	512110	documentation "Venta al por mayor de animales vivos "
enumeration	512120	documentation "Venta al por mayor de productos pecuarios (lanas, pieles, cueros sin procesar); excepto alimentos"
enumeration	512130	documentation "Venta al por mayor de materias primas agrícolas (granos, frutas oleaginosas, tabaco en bruto, flores y plantas)"
enumeration	512210	documentation "Mayorista de frutas y verduras"
enumeration	512220	documentation "Mayoristas de carnes "
enumeration	512230	documentation "Mayoristas de productos del mar (pescado, mariscos, algas)"
enumeration	512240	documentation "Mayoristas de vinos y licores"
enumeration	512250	documentation "Venta al por mayor de confites"
enumeration	512260	documentation "Venta al por mayor de alimentos para animales"
enumeration	512290	documentation "Venta al por mayor de huevos, leche, abarrotados, y otros alimentos n.c.p.)"
enumeration	513100	documentation "Venta al por mayor de productos textiles, prendas de vestir y calzado"
enumeration	513910	documentation "Venta al por mayor de muebles"
enumeration	513920	documentation "Venta al por mayor de artículos eléctricos y electrónicos para el hogar"
enumeration	513930	documentation "Venta al por mayor de artículos de perfumería, cosméticos, jabones y productos de limpieza"
enumeration	513940	documentation "Venta al por mayor de papel y cartón"
enumeration	513951	documentation "Venta al por mayor de libros."
enumeration	513952	documentation "Venta al por mayor de revistas y periódicos"
enumeration	513960	documentation "Venta al por mayor de productos farmacéuticos"
enumeration	513970	documentation "Venta al por mayor de instrumentos científicos y quirúrgicos, dispositivos ortopédicos y de seguridad."
enumeration	513990	documentation "Venta al por mayor de otros enseres domésticos n.c.p."
enumeration	514110	documentation "Venta al por mayor de combustibles líquidos "
enumeration	514120	documentation "Venta al por mayor de combustibles sólidos"
enumeration	514130	documentation "Venta al por mayor de combustibles gaseosos"
enumeration	514140	documentation "Venta al por mayor de productos conexos a los combustibles"
enumeration	514200	documentation "Venta al por mayor de metales y minerales metalíferos"
enumeration	514310	documentation "Venta al por mayor de madera no trabajada y productos resultantes de la

	enumeration	514320	elaboración primaria de la madera" documentation "Venta al por mayor de materiales de construcción, artículos de ferretería y equipo de materiales de fontanería y calefacción "
	enumeration	514910	documentation "Venta al por mayor de productos químicos"
	enumeration	514920	documentation "Venta al por mayor de desechos metálicos (chatarra)"
	enumeration	514930	documentation "Venta al por mayor de insumos veterinarios"
	enumeration	514990	documentation "Venta al por mayor de otros productos intermedios, desperdicios y desechos n.c.p."
	enumeration	515001	documentation "Venta al por Mayor de maquinaria agrícola y forestal"
	enumeration	515002	documentation "Venta al por Mayor de maquinaria metalúrgica"
	enumeration	515003	documentation "Venta al por Mayor de maquinaria para la minería"
	enumeration	515004	documentation "Venta al por Mayor de maquinaria para la construcción"
	enumeration	515005	documentation "Venta al por Mayor de maquinaria para la elaboración de alimentos, bebidas y tabaco"
	enumeration	515006	documentation "Venta al por Mayor de maquinaria para textiles y cueros"
	enumeration	515007	documentation "Venta al por Mayor de maquinas y equipos de oficina y materiales conexos (incluye teléfonos y computadores)"
	enumeration	515008	documentation "Venta al por mayor de maquinaria y equipo de transporte excepto vehículos automotores."
	enumeration	515009	documentation "Venta al por mayor de maquinaria, herramientas, equipo y materiales n.c.p."
	enumeration	519000	documentation "Venta al por mayor de otros productos"
	enumeration	521111	documentation "Grandes establecimientos; hipermercados"
	enumeration	521112	documentation "Medianos y pequeños establecimientos; supermercados, minimarket"
	enumeration	521120	documentation "Venta al por menor en pequeños almacenes no especializados con surtido compuesto principalmente de alimentos, bebidas y tabaco; no incluyen bebidas alcohólicas"
	enumeration	521200	documentation "Venta al por menor en almacenes no especializados con surtido compuesto principalmente de productos de ferretería, construcción y productos para el hogar."
	enumeration	521300	documentation "Venta al por menor en almacenes no especializados con surtido compuesto por vestuario y productos para el hogar"
	enumeration	521900	documentation "Venta al por menor de otros productos en pequeños almacenes no especializados"
	enumeration	522010	documentation "Venta al por menor de bebidas y licores (botillerías)"
	enumeration	522020	documentation "Venta al por menor de carnes (rojas, blancas, otras) productos cárnicos y similares. "
	enumeration	522030	documentation

enumeration	522040	"Comercio al por menor de verduras y frutas (verdulería)" documentation
enumeration	522050	"Venta al por menor de pescados, mariscos y productos conexos" documentation
enumeration	522060	"Venta al por menor de productos de panadería y pastelería" documentation
enumeration	522070	"Venta al por menor de alimentos para mascotas" documentation
enumeration	522090	"Venta al por menor de aves y huevos" documentation
enumeration	523111	"Venta al por menor de productos de confiterías, cigarrillos, roticerías y otros" documentation
enumeration	523112	"Farmacias pertenecientes a cadenas de establecimientos" documentation
enumeration	523120	"Farmacias Independientes" documentation
enumeration	523130	"Venta al por menor de productos medicinales" documentation
enumeration	523140	"Venta al por menor de artículos ortopédicos" documentation
enumeration	523210	"Venta al por menor de artículos de tocador y cosméticos" documentation
enumeration	523220	"Venta al por menor de calzado" documentation
enumeration	523230	"Venta al por menor de prendas de vestir en general, incluye accesorios" documentation
enumeration	523240	"Venta al por menor de lanas, hilos y similares" documentation
enumeration	523250	"Venta al por menor de maleterías, talabarterías y artículos de cuero" documentation
enumeration	523290	"Venta al por menor de ropa interior y prendas de uso personal" documentation
enumeration	523310	"Comercio al por menor de otros productos textiles n.c.p., excepto para el hogar" documentation
enumeration	523320	"Venta al por menor de artículos electrodomésticos y electrónicos; incluye aparatos de radio y televisión" documentation
enumeration	523330	"Venta al por menor de cristales, lozas, porcelana, menaje (cristalerías)" documentation
enumeration	523340	"Venta al por menor de muebles; incluye colchones" documentation
enumeration	523350	"Venta al por menor de instrumentos musicales (casa de música)" documentation
enumeration	523360	"Venta al por menor de discos, cassettes, dvd y videos " documentation
enumeration	523390	"Venta al por menor de lámparas, apliques y similares" documentation
enumeration	523410	"Venta al por menor de artículos textiles para el hogar y otros artículos y equipo de uso doméstico n.c.p." documentation
enumeration	523420	"Venta al por menor de artículos de ferretería y materiales de construcción" documentation
enumeration	523430	"Venta al por menor de pinturas, barnices y lacas" documentation
enumeration	523911	"Comercio al por menor de productos de vidrio" documentation
enumeration	523912	"Comercio al por menor de artículos fotográficos" documentation
		"Comercio al por menor de artículos ópticos"

enumeration	523921	documentation "Comercio por menor de juguetes"
enumeration	523922	documentation "Comercio al por menor de libros"
enumeration	523923	documentation "Comercio al por menor de revistas y diarios"
enumeration	523924	documentation "Comercio de artículos de suministros de oficinas y artículos de escritorio en general"
enumeration	523930	documentation "Comercio al por menor de computadoras, programas de computación y suministros"
enumeration	523941	documentation "Comercio al por menor de armerías, artículos de caza y pesca"
enumeration	523942	documentation "Comercio al por menor de bicicletas y sus repuestos"
enumeration	523943	documentation "Comercio al por menor de artículos deportivos"
enumeration	523950	documentation "Comercio al por menor de artículos de joyería, fantasías y relojerías"
enumeration	523961	documentation "Venta al por menor de gas licuado en bombonas"
enumeration	523969	documentation "Venta al por menor de carbón, leña y otros combustibles de uso doméstico"
enumeration	523991	documentation "Comercio al por menor de artículos típicos (artesanías)"
enumeration	523992	documentation "Venta al por menor de flores, plantas, árboles, semillas, abonos"
enumeration	523993	documentation "Venta al por menor de mascotas y accesorios"
enumeration	523999	documentation "Venta al por menor de otros productos en almacenes especializados n.c.p."
enumeration	524010	documentation "Comercio al por menor de antigüedades de todo tipo"
enumeration	524020	documentation "Comercio al por menor de ropa usada"
enumeration	524090	documentation "Comercio al por menor de artículos y artefactos usados n.c.p."
enumeration	525110	documentation "Venta al por menor en empresas de venta a distancia por correo"
enumeration	525120	documentation "Venta al por menor en empresas de venta a distancia vía telefónica"
enumeration	525130	documentation "Venta al por menor en empresas de venta a distancia vía Internet; comercio electrónico"
enumeration	525200	documentation "Venta al por menor en puestos de venta y mercados"
enumeration	525910	documentation "Venta al por menor no realizada en almacenes."
enumeration	525920	documentation "Venta al por menor a través de Maquinas expendedoras"
enumeration	525930	documentation "Venta al por menor a cambio de una retribución o por contrata, de productos de terceros"
enumeration	525990	documentation "Otros tipos de venta al por menor no realizada en almacenes n.c.p."
enumeration	526010	documentation "Reparación de calzado y otros artículos de cuero"
enumeration	526020	documentation "Reparaciones eléctricas y electrónicas"

enumeration	526030	documentation "Reparación de relojes y joyas"
enumeration	526090	documentation "Otras reparaciones de efectos personales y enseres domésticos n.c.p."
enumeration	551010	documentation "Hoteles"
enumeration	551020	documentation "Moteles"
enumeration	551030	documentation "Residenciales"
enumeration	551090	documentation "Otros tipos de hospedaje temporal como camping, albergues, posadas, refugios y similares"
enumeration	552010	documentation "Restaurantes"
enumeration	552020	documentation "Bares, fuentes de soda, cafés, salones de te, sandwicherías, gelaterías, pizzerías, y establecimientos de comida rápida en general"
enumeration	552030	documentation "Casinos y clubes sociales"
enumeration	552040	documentation "Servicios de comida preparada en forma industrial"
enumeration	552050	documentation "Servicios de banquetes, bodas y otras celebraciones"
enumeration	552090	documentation "Servicios de otros establecimientos que expenden comidas y bebidas "
enumeration	601001	documentation "Transporte interurbano de pasajeros por ferrocarriles"
enumeration	601002	documentation "Transporte interurbano de carga por ferrocarriles"
enumeration	602110	documentation "Transporte urbano vía ferrocarril (incluye metro)"
enumeration	602120	documentation "Transporte urbano vía autobús (locomoción colectiva)"
enumeration	602130	documentation "Transporte interurbano vía autobús"
enumeration	602140	documentation "Transporte urbano vía taxi colectivo"
enumeration	602150	documentation "Servicios de transporte escolar"
enumeration	602160	documentation "Servicios de transporte de trabajadores"
enumeration	602190	documentation "Otros tipos regular de pasajeros por vía terrestre n.c.p."
enumeration	602210	documentation "Transportes por taxis libres y radiotaxis"
enumeration	602220	documentation "Servicios de Transporte a Turistas"
enumeration	602230	documentation "Transporte de pasajeros en vehículos de tracción humana y animal"
enumeration	602290	documentation "Otros tipos de transporte no regular de pasajeros n.c.p."
enumeration	602300	documentation "Transporte de carga por carretera"
enumeration	603000	documentation "Transporte por tuberías"
enumeration	611011	documentation "Transporte marítimo y de cabotaje de pasajeros"
enumeration	611012	documentation "Transporte marítimo y de cabotaje de carga"

enumeration	611021	documentation "Transporte por vía lacustre de pasajeros"
enumeration	611022	documentation "Transporte por vía lacustre de carga"
enumeration	612001	documentation "Transporte de pasajeros por vías de navegación interiores"
enumeration	612002	documentation "Transporte de carga por vías de navegación interiores"
enumeration	621010	documentation "Transporte regular vía aérea de pasajeros"
enumeration	621020	documentation "Transporte regular vía aérea de carga"
enumeration	622001	documentation "Transporte no regular por vía aérea de pasajeros"
enumeration	622002	documentation "Transporte no regular por vía aérea de carga"
enumeration	630100	documentation "Manipulación de la carga"
enumeration	630200	documentation "Servicios de almacenamiento y depósito"
enumeration	630310	documentation "Terminales terrestres de pasajeros"
enumeration	630320	documentation "Estacionamiento de vehículos y parquímetros"
enumeration	630330	documentation "Puertos y aeropuertos"
enumeration	630340	documentation "Servicios prestados por concesionarios de carreteras"
enumeration	630390	documentation "Otras actividades conexas al transporte n.c.p."
enumeration	630400	documentation "Actividades de agencias de viajes y organizadores de viajes y actividades de asistencia a turistas n.c.p."
enumeration	630910	documentation "Agencias de aduanas"
enumeration	630920	documentation "Agencias de transporte"
enumeration	641100	documentation "Actividades postales nacionales"
enumeration	641200	documentation "Actividades de correo distintas de las actividades postales nacionales"
enumeration	642010	documentation "Servicios de telefonía fija"
enumeration	642020	documentation "Servicios de telefonía móvil"
enumeration	642030	documentation "Portadores telefónicos (larga distancia)"
enumeration	642040	documentation "Servicios de televisión no abierta"
enumeration	642050	documentation "Proveedores de internet"
enumeration	642061	documentation "Centros de llamados; incluye envío de fax"
enumeration	642062	documentation "Centros de acceso a internet"
enumeration	642090	documentation "Otros servicios de telecomunicaciones n.c.p."
enumeration	651100	documentation "Banca central"
enumeration	651910	documentation

	enumeration	651920	"Bancos"
			documentation
	enumeration	651990	"Financieras"
			documentation
	enumeration	659110	"El resto de otros tipos de intermediación monetaria"
			documentation
	enumeration	659120	"Leasing financiero"
			documentation
	enumeration	659210	"Leasing habitacional"
			documentation
	enumeration	659220	"Financiamiento del fomento de la producción"
			documentation
	enumeration	659290	"Dirección general de crédito prendario"
			documentation
	enumeration	659911	"El resto de otros tipos de crédito"
			documentation
	enumeration	659912	"Administradoras de Fondos de Inversión"
			documentation
	enumeration	659913	"Administradoras de Fondos Mutuos"
			documentation
	enumeration	659914	"Administradoras de FICES (Fondos de inversión de capital extranjero)"
			documentation
	enumeration	659915	"Administradoras de Fondos para la Vivienda"
			documentation
	enumeration	659920	"Administradoras de Fondos para otros fines y/o generales"
			documentation
	enumeration	659931	"Sociedades de Inversión y Rentistas de Capitales Mobiliarios en general"
			documentation
	enumeration	659932	"Factoring"
			documentation
	enumeration	660101	"Securizadoras"
			documentation
	enumeration	660102	"Planes de seguro de vida"
			documentation
	enumeration	660200	"Planes de reaseguros de vida"
			documentation
	enumeration	660301	"Administradoras de Fondos de Pensiones (AFP)"
			documentation
	enumeration	660302	"Planes de seguros generales"
			documentation
	enumeration	660400	"Planes de reaseguros generales"
			documentation
	enumeration	671100	"Isapres"
			documentation
	enumeration	671210	"Administración de mercados financieros "
			documentation
	enumeration	671220	"Corredores de Bolsa"
			documentation
	enumeration	671290	"Agentes de Valores"
			documentation
	enumeration	671910	"Otros Servicios de Corretaje"
			documentation
	enumeration	671921	"Cámara de compensación"
			documentation
	enumeration	671929	"Administradora de tarjetas de crédito"
			documentation
	enumeration	671930	"Empresas de asesoría, consultoría financiera y de apoyo al giro"
			documentation
	enumeration	671940	"Clasificadores de riesgos"
			documentation



enumeration	671990	"Casas de cambio y operadores de divisa" documentation "El resto de las otras actividades auxiliares de la intermediación financiera n.c.p."
enumeration	672010	documentation "Corredores de Seguros"
enumeration	672020	documentation "Liquidadores de Seguros"
enumeration	672090	documentation "El resto de las otras actividades auxiliares de la financiación de planes de seguros y de pensiones n. c. p."
enumeration	701001	documentation "Arriendo de inmuebles amoblados o con equipos y maquinarias"
enumeration	701009	documentation "Actividades inmobiliarias realizadas con bienes propios o arrendados n.c.p."
enumeration	702000	documentation "Actividades inmobiliarias realizadas a cambio de una retribución o por contrata"
enumeration	711101	documentation "Alquiler de autos y camionetas sin chofer"
enumeration	711102	documentation "Alquiler de otros equipos de transporte por vía terrestre sin operarios"
enumeration	711200	documentation "Alquiler de transporte por vía acuática sin tripulación"
enumeration	711300	documentation "Alquiler de equipo de transporte por vía aérea sin tripulantes"
enumeration	712100	documentation "Alquiler de maquinaria y equipo agropecuario"
enumeration	712200	documentation "Alquiler de maquinaria y equipo de construcción e ingeniería civil"
enumeration	712300	documentation "Alquiler de maquinaria y equipo de oficina (incluso computadoras, sin operarios ni servicio administrativo)"
enumeration	712900	documentation "Alquiler de otros tipos de maquinarias y equipos n.c.p."
enumeration	713010	documentation "Alquiler de bicicletas y artículos para deportes"
enumeration	713020	documentation "Arriendo de cintas de videos, juegos de vídeo y además, equipos reproductores de vídeo, música y similares"
enumeration	713030	documentation "Alquiler mobiliario para eventos (sillas, mesas, mesones, vajillas, toldos y relacionados"
enumeration	713090	documentation "Alquiler de otros efectos personales y enseres domésticos n.c.p."
enumeration	721000	documentation "Consultores en equipos de informática (hardware)"
enumeration	722000	documentation "Consultores en programas de informática y suministro de programas de informática"
enumeration	723000	documentation "Procesamiento de datos"
enumeration	724000	documentation "Actividades relacionadas con bases de datos"
enumeration	725000	documentation "Mantenimiento y reparación de maquinaria de oficina, contabilidad e informática"
enumeration	726000	documentation "Servicios integrales de informática"
enumeration	729000	documentation

enumeration	731000	"Otras actividades de informática" documentation "Investigaciones y desarrollo experimental en el campo de las ciencias naturales y la ingeniería"
enumeration	732000	documentation "Investigaciones y desarrollo experimental en el campo de las ciencias sociales y las humanidades"
enumeration	741110	documentation "Servicios jurídicos"
enumeration	741120	documentation "Servicio notarial"
enumeration	741130	documentation "Conservador de bienes raíces"
enumeration	741140	documentation "Receptores judiciales"
enumeration	741190	documentation "Arbitrajes, síndicos, peritos y otros"
enumeration	741200	documentation "Actividades de contabilidad, teneduría de libros y auditoria; asesoramiento en materia de impuestos"
enumeration	741300	documentation "Investigación de mercados y realización de encuestas de opinión pública"
enumeration	741400	documentation "Actividades de asesoramiento empresarial y en materia de gestión"
enumeration	742110	documentation "Servicios de arquitectura y técnico relacionado"
enumeration	742121	documentation "Empresas de Servicios geológicos y de prospección"
enumeration	742122	documentation "Servicios profesionales independientes en geología y prospección"
enumeration	742131	documentation "Empresas de Servicios de topografía y agrimensura"
enumeration	742132	documentation "Servicios profesionales independientes de topografía y agrimensura"
enumeration	742141	documentation "Servicios de ingeniería n.c.p. Prestados por empresas"
enumeration	742142	documentation "Servicios de ingeniería n.c.p. prestados por profesionales independientes"
enumeration	742190	documentation "Otros servicios técnicos relacionados n.c.p."
enumeration	742210	documentation "Servicio de Revisión Técnica de vehículos automotores"
enumeration	742290	documentation "Otros servicios de ensayos y análisis técnicos"
enumeration	743001	documentation "Empresas de Publicidad"
enumeration	743002	documentation "Servicios personales independientes en Publicidad"
enumeration	749110	documentation "Servicios de suministro de personal; Empresas de servicios transitorios"
enumeration	749190	documentation "Servicios de reclutamiento de personal"
enumeration	749210	documentation "Actividades de investigación"
enumeration	749221	documentation "Servicios integrales de seguridad"
enumeration	749222	documentation "Transporte de valores"
enumeration	749229	documentation "Actividades de seguridad n.c.p."

enumeration	749310	documentation "Actividades de limpieza de edificios residenciales y no residenciales"
enumeration	749320	documentation "Desratización y fumigación no agrícola"
enumeration	749401	documentation "Servicios de revelado, impresión, ampliación de fotografías"
enumeration	749402	documentation "Actividades de fotografía publicitaria"
enumeration	749409	documentation "Otras actividades de fotografía n.c.p."
enumeration	749500	documentation "Servicios de envasado y empaque"
enumeration	749911	documentation "Servicios de cobranza de cuentas"
enumeration	749912	documentation "Evaluación y calificación del grado de solvencia"
enumeration	749913	documentation "Asesorías en la gestión de la compra o venta de pequeñas y medianas empresas"
enumeration	749921	documentation "Diseñadores de vestuario"
enumeration	749922	documentation "Diseñadores de interiores"
enumeration	749929	documentation "Otros diseñadores n.c.p."
enumeration	749931	documentation "Actividades de taquigrafía, reproducción, despacho de correspondencia, y labores de oficina en general"
enumeration	749932	documentation "Servicios de redacción"
enumeration	749933	documentation "Servicios de traducción e interpretación"
enumeration	749934	documentation "Servicios de fotocopias"
enumeration	749940	documentation "Agencias de contratación de actores"
enumeration	749950	documentation "Actividades de subasta (martilleros)"
enumeration	749961	documentation "Galerías de Arte"
enumeration	749962	documentation "Ferias de exposiciones con fines empresariales"
enumeration	749970	documentation "Servicios de contestación de llamadas (call center)"
enumeration	749990	documentation "El resto de las otras actividades empresariales n.c.p."
enumeration	751110	documentation "Gobierno Central"
enumeration	751120	documentation "Municipalidades"
enumeration	751200	documentation "Actividades del Poder Judicial"
enumeration	751300	documentation "Actividades del Poder Legislativo"
enumeration	752100	documentation "Relaciones exteriores"
enumeration	752200	documentation "Actividades de defensa"
enumeration	752300	documentation "Actividades de mantenimiento del orden público y de seguridad"

enumeration	753010	documentation "Actividades de planes de seguridad social de afiliación obligatoria relacionados con salud"
enumeration	753020	documentation "Cajas de Compensación"
enumeration	753090	documentation "Otras actividades de planes de seguridad social de afiliación obligatoria"
enumeration	801010	documentation "Enseñanza preescolar "
enumeration	801020	documentation "Enseñanza primaria"
enumeration	802100	documentation "Enseñanza secundaria de formación general"
enumeration	802200	documentation "Enseñanza secundaria de formación técnica y profesional"
enumeration	803010	documentation "Enseñanza en universidades"
enumeration	803020	documentation "Enseñanzas en institutos profesionales"
enumeration	803030	documentation "Enseñanzas en centros de formación técnica"
enumeration	809010	documentation "Enseñanza primaria y secundaria para adultos"
enumeration	809020	documentation "Enseñanza preuniversitaria"
enumeration	809030	documentation "Educación extraescolar (escuela de conducción, música, modelaje, etc.)"
enumeration	809041	documentation "Educación a distancia (Internet, correspondencia, otras)"
enumeration	809049	documentation "Otros tipos de educación n.c.p., incluye servicios personales de enseñanza"
enumeration	851110	documentation "Hospitales y Clínicas"
enumeration	851120	documentation "Clínicas psiquiátricas, centros de rehabilitación, asilos y clínicas de reposo con pacientes internos y personal médico"
enumeration	851211	documentation "Servicios de médicos en forma independiente"
enumeration	851212	documentation "Centros médicos; en general establecimientos médicos de atención ambulatoria"
enumeration	851221	documentation "Servicios de odontólogos en forma independiente"
enumeration	851222	documentation "Centros de atención odontológica"
enumeration	851910	documentation "Laboratorios clínicos, incluye bancos de sangre"
enumeration	851920	documentation "Otros profesionales de la salud "
enumeration	851990	documentation "Otras actividades relacionadas con la salud humana"
enumeration	852010	documentation "Actividades de clínicas veterinarias"
enumeration	852021	documentation "Servicios de médicos veterinarios en forma independiente"
enumeration	852029	documentation "Servicios de otros profesionales independientes en el área veterinaria"
enumeration	853100	documentation "Servicios sociales con alojamiento"
enumeration	853200	documentation

enumeration	900010	"Servicios sociales sin alojamiento" documentation
enumeration	900020	"Servicios de vertederos" documentation
enumeration	900030	"Barrido de exteriores" documentation
enumeration	900040	"Recogida y eliminación de desechos" documentation
enumeration	900050	"Servicios de Evacuación de RILes y aguas servidas" documentation
enumeration	900090	"Servicios de Tratamiento de RILes y aguas servidas" documentation
enumeration	911100	"Otras actividades de manejo de desperdicios" documentation
enumeration	911210	"Actividades de organizaciones empresariales y de empleadores" documentation
enumeration	911290	"Colegios profesionales" documentation
enumeration	912000	"Actividades de otras organizaciones profesionales" documentation
enumeration	919100	"Actividades de sindicatos" documentation
enumeration	919200	"Actividades de organizaciones religiosas" documentation
enumeration	919910	"Actividades de organizaciones políticas" documentation
enumeration	919920	"Centros de madres y Unidades vecinales y comunales" documentation
enumeration	919930	"Clubes sociales" documentation
enumeration	919990	"Servicios de institutos de estudios, fundaciones, corporaciones de desarrollo (educación, salud), incluye servicios de preservación de medio ambiente" documentation
enumeration	921110	"Actividades de otras asociaciones n.c.p. " documentation
enumeration	921120	"Producción de películas cinematográficas" documentation
enumeration	921200	"Distribuidora cinematográficas" documentation
enumeration	921310	"Exhibición de filmes y videocintas" documentation
enumeration	921320	"Actividades de televisión" documentation
enumeration	921411	"Actividades de radio" documentation
enumeration	921419	"Servicios de producción de recitales y otros eventos musicales masivos" documentation
enumeration	921420	"Servicios de producción teatral y otros n.c.p." documentation
enumeration	921430	"Actividades de artistas: autores, compositores, pintores, compañías de teatro, orquestas, otros" documentation
enumeration	921490	"Actividades artísticas: funciones de artistas, actores, músicos, conferencistas, otros." documentation
enumeration	921911	"Agencias de venta de billetes de teatro, salas de concierto y de teatro y otros locales; " documentation
enumeration	921912	"Instructores de danza" documentation

enumeration	921920	"Actividades de discotecas, cabaret, salas de baile y similares" documentation
enumeration	921930	"Actividades de parques de atracciones y centros similares" documentation
enumeration	921990	"Espectáculos circenses de títeres u otros similares" documentation
enumeration	922001	"Las demás de otras actividades de entretenimientos n.c.p." documentation
enumeration	922002	"Agencias de noticias" documentation
enumeration	923100	"Servicios periodísticos prestados por profesionales independientes" documentation
enumeration	923200	"Actividades de bibliotecas y archivos" documentation
enumeration	923300	"Actividades de museos y preservación de lugares y edificios históricos" documentation
enumeration	923300	"Actividades de jardines botánicos y zoológicos y de parques nacionales" documentation
enumeration	924110	"Explotación de instalaciones especializadas para las prácticas deportivas" documentation
enumeration	924120	"Actividades de clubes de deportes y estadios" documentation
enumeration	924131	"Fútbol profesional" documentation
enumeration	924132	"Fútbol amateur" documentation
enumeration	924140	"Hipódromos" documentation
enumeration	924150	"Promoción y organización de espectáculos deportivos" documentation
enumeration	924160	"Escuelas para deportes" documentation
enumeration	924190	"Otras actividades relacionadas al deporte n.c.p." documentation
enumeration	924911	"Sistemas de juegos de azar masivos." documentation
enumeration	924912	"Agencias de venta de juegos de azar" documentation
enumeration	924920	"Actividades de casino de juegos" documentation
enumeration	924930	"Salas de billar, bowling, pool y juegos electrónicos" documentation
enumeration	924940	"Contratación de actores para cine, TV, y teatro; incluye agencias de contratación de espectáculos teatrales y otros espectáculos recreativos" documentation
enumeration	924990	"Otros servicios de diversión y esparcimientos n.c.p." documentation
enumeration	930100	"Lavado y limpieza de prendas de tela y de piel, incluso las limpiezas en seco" documentation
enumeration	930200	"Peluquerías y salones de belleza" documentation
enumeration	930310	"Servicios funerarios" documentation
enumeration	930320	"Servicios en cementerios" documentation
enumeration	930390	"Otras actividades de servicios funerarios y otras actividades conexas" documentation
enumeration	930910	"Actividades de mantenimiento físico corporal (baños, turcos, saunas)" documentation
enumeration	930990	"Otras actividades de servicios personales n.c.p."

	<p>enumeration 950001 documentation "Hogares privados individuales con servicio doméstico"</p> <p>enumeration 950002 documentation "Consejo de administración de edificios y condominios"</p> <p>enumeration 990000 documentation "Organizaciones y órganos extraterritoriales"</p>
annotation	documentation Clasificación de actividades CIIU
source	<pre> &lt;xs:simpleType name="STCIU"&gt;   &lt;xs:annotation&gt;     &lt;xs:documentation&gt;Clasificación de actividades     CIIU&lt;/xs:documentation&gt;   &lt;/xs:annotation&gt;   &lt;xs:restriction base="xs:string"&gt;     &lt;xs:enumeration value="011111"&gt;       &lt;xs:annotation&gt;         &lt;xs:documentation&gt;"Cultivo de trigo"&lt;/xs:documentation&gt;       &lt;/xs:annotation&gt;     &lt;/xs:enumeration&gt;     &lt;xs:enumeration value="011112"&gt;       &lt;xs:annotation&gt;         &lt;xs:documentation&gt;"Cultivo de maíz"&lt;/xs:documentation&gt;       &lt;/xs:annotation&gt;     &lt;/xs:enumeration&gt;     &lt;xs:enumeration value="011113"&gt;       &lt;xs:annotation&gt;         &lt;xs:documentation&gt;"Cultivo de avena"&lt;/xs:documentation&gt;       &lt;/xs:annotation&gt;     &lt;/xs:enumeration&gt;     &lt;xs:enumeration value="011114"&gt;       &lt;xs:annotation&gt;         &lt;xs:documentation&gt;"Cultivo de arroz"&lt;/xs:documentation&gt;       &lt;/xs:annotation&gt;     &lt;/xs:enumeration&gt;     &lt;xs:enumeration value="011115"&gt;       &lt;xs:annotation&gt;         &lt;xs:documentation&gt;"Cultivo de Cebada"&lt;/xs:documentation&gt;       &lt;/xs:annotation&gt;     &lt;/xs:enumeration&gt;     &lt;xs:enumeration value="011119"&gt;       &lt;xs:annotation&gt;         &lt;xs:documentation&gt;"Cultivo de otros         cereales"&lt;/xs:documentation&gt;       &lt;/xs:annotation&gt;     &lt;/xs:enumeration&gt;     &lt;xs:enumeration value="011121"&gt;       &lt;xs:annotation&gt;         &lt;xs:documentation&gt;"Cultivo en praderas         naturales"&lt;/xs:documentation&gt;       &lt;/xs:annotation&gt;     &lt;/xs:enumeration&gt;     &lt;xs:enumeration value="011122"&gt;       &lt;xs:annotation&gt;         &lt;xs:documentation&gt;"Cultivo en praderas mejoradas o         sembradas"&lt;/xs:documentation&gt;       &lt;/xs:annotation&gt;     &lt;/xs:enumeration&gt;   &lt;/xs:restriction&gt; &lt;/xs:simpleType&gt; </pre>

```

</xs:annotation>
</xs:enumeration>
<xs:enumeration value="011131">
  <xs:annotation>
    <xs:documentation>"Cultivo de porotos o
frijol"</xs:documentation>
  </xs:annotation>
</xs:enumeration>
<xs:enumeration value="011132">
  <xs:annotation>
    <xs:documentation>"Cultivo, producción de
lupino"</xs:documentation>
  </xs:annotation>
</xs:enumeration>
<xs:enumeration value="011139">
  <xs:annotation>
    <xs:documentation>"Cultivo de otras
legumbres"</xs:documentation>
  </xs:annotation>
</xs:enumeration>
<xs:enumeration value="011141">
  <xs:annotation>
    <xs:documentation>"Cultivo de papas"</xs:documentation>
  </xs:annotation>
</xs:enumeration>
<xs:enumeration value="011142">
  <xs:annotation>
    <xs:documentation>"Cultivo de camotes o
batatas"</xs:documentation>
  </xs:annotation>
</xs:enumeration>
<xs:enumeration value="011149">
  <xs:annotation>
    <xs:documentation>"Cultivo de otros tubérculos
n.c.p"</xs:documentation>
  </xs:annotation>
</xs:enumeration>
<xs:enumeration value="011151">
  <xs:annotation>
    <xs:documentation>"Cultivo de raps"</xs:documentation>
  </xs:annotation>
</xs:enumeration>
<xs:enumeration value="011152">
  <xs:annotation>
    <xs:documentation>"Cultivo de maravilla"</xs:documentation>
  </xs:annotation>
</xs:enumeration>
<xs:enumeration value="011159">
  <xs:annotation>
    <xs:documentation>"Cultivo de otras
oleaginosas"</xs:documentation>
  </xs:annotation>
</xs:enumeration>
<xs:enumeration value="011160">

```



```

    <xs:annotation>
      <xs:documentation>"Producción de semillas de cereales,
legumbres, oleaginosas"</xs:documentation>
    </xs:annotation>
  </xs:enumeration>
  <xs:enumeration value="011191">
    <xs:annotation>
      <xs:documentation>"Cultivo de remolacha"</xs:documentation>
    </xs:annotation>
  </xs:enumeration>
  <xs:enumeration value="011192">
    <xs:annotation>
      <xs:documentation>"Cultivo de tabaco"</xs:documentation>
    </xs:annotation>
  </xs:enumeration>
  <xs:enumeration value="011193">
    <xs:annotation>
      <xs:documentation>"Cultivo de fibras vegetales
industriales"</xs:documentation>
    </xs:annotation>
  </xs:enumeration>
  <xs:enumeration value="011194">
    <xs:annotation>
      <xs:documentation>"Cultivo de plantas aromáticas o
medicinales"</xs:documentation>
    </xs:annotation>
  </xs:enumeration>
  <xs:enumeration value="011199">
    <xs:annotation>
      <xs:documentation>"El resto de los otros cultivos
n.c.p."</xs:documentation>
    </xs:annotation>
  </xs:enumeration>
  <xs:enumeration value="011211">
    <xs:annotation>
      <xs:documentation>"Cultivo tradicional de hortalizas
frescas"</xs:documentation>
    </xs:annotation>
  </xs:enumeration>
  <xs:enumeration value="011212">
    <xs:annotation>
      <xs:documentation>"Cultivo de hortalizas en invernaderos y
cultivos hidropónicos"</xs:documentation>
    </xs:annotation>
  </xs:enumeration>
  <xs:enumeration value="011213">
    <xs:annotation>
      <xs:documentation>"Cultivo orgánico de
hortalizas"</xs:documentation>
    </xs:annotation>
  </xs:enumeration>
  <xs:enumeration value="011220">
    <xs:annotation>
      <xs:documentation>"Cultivo de plantas vivas y productos de la

```

```

floricultura"</xs:documentation>
  </xs:annotation>
</xs:enumeration>
<xs:enumeration value="011230">
  <xs:annotation>
    <xs:documentation>"Producción de semillas de flores, prados,
frutas y hortalizas"</xs:documentation>
  </xs:annotation>
</xs:enumeration>
<xs:enumeration value="011240">
  <xs:annotation>
    <xs:documentation>"Producción en viveros; excepto especies
forestales"</xs:documentation>
  </xs:annotation>
</xs:enumeration>
<xs:enumeration value="011250">
  <xs:annotation>
    <xs:documentation>"Cultivo y Recolección de Hongos y Trufas;
Recolección de savia y producción de jarabe de arce de azúcar y
azúcar"</xs:documentation>
  </xs:annotation>
</xs:enumeration>
<xs:enumeration value="011311">
  <xs:annotation>
    <xs:documentation>"Cultivo de uva para pisco y
aguardiente"</xs:documentation>
  </xs:annotation>
</xs:enumeration>
<xs:enumeration value="011312">
  <xs:annotation>
    <xs:documentation>"Cultivo de uva para
vinificar"</xs:documentation>
  </xs:annotation>
</xs:enumeration>
<xs:enumeration value="011313">
  <xs:annotation>
    <xs:documentation>"Cultivo de uva para mesa"</xs:documentation>
  </xs:annotation>
</xs:enumeration>
<xs:enumeration value="011321">
  <xs:annotation>
    <xs:documentation>"Cultivo de frutales en arboles o arbustos
con ciclo de vida mayor a una temporada"</xs:documentation>
  </xs:annotation>
</xs:enumeration>
<xs:enumeration value="011322">
  <xs:annotation>
    <xs:documentation>"Cultivo de frutales menores en plantas con
ciclo de vida de una temporada"</xs:documentation>
  </xs:annotation>
</xs:enumeration>
<xs:enumeration value="011330">
  <xs:annotation>
    <xs:documentation>"Cultivo de plantas cuyas hojas o frutas se

```

```

utilizan para preparar bebidas"</xs:documentation>
</xs:annotation>
</xs:enumeration>
<xs:enumeration value="011340">
<xs:annotation>
<xs:documentation>"Cultivo de especias"</xs:documentation>
</xs:annotation>
</xs:enumeration>
<xs:enumeration value="012111">
<xs:annotation>
<xs:documentation>"Cría de ganado bovino para la producción
lechera"</xs:documentation>
</xs:annotation>
</xs:enumeration>
<xs:enumeration value="012112">
<xs:annotation>
<xs:documentation>"Cría de ganado para producción de carne, o
como ganado reproductor"</xs:documentation>
</xs:annotation>
</xs:enumeration>
<xs:enumeration value="012120">
<xs:annotation>
<xs:documentation>"Cría de ganado ovino y/o explotación
lanera"</xs:documentation>
</xs:annotation>
</xs:enumeration>
<xs:enumeration value="012130">
<xs:annotation>
<xs:documentation>"Cría de equinos (caballares,
muláres)"</xs:documentation>
</xs:annotation>
</xs:enumeration>
<xs:enumeration value="012210">
<xs:annotation>
<xs:documentation>"Cría de porcinos"</xs:documentation>
</xs:annotation>
</xs:enumeration>
<xs:enumeration value="012221">
<xs:annotation>
<xs:documentation>"Cría de aves de corral para la producción de
carne"</xs:documentation>
</xs:annotation>
</xs:enumeration>
<xs:enumeration value="012222">
<xs:annotation>
<xs:documentation>"Cría de aves de corral para la producción de
huevos"</xs:documentation>
</xs:annotation>
</xs:enumeration>
<xs:enumeration value="012223">
<xs:annotation>
<xs:documentation>"Cría de aves finas o no
tradicionales"</xs:documentation>
</xs:annotation>

```

```

</xs:enumeration>
<xs:enumeration value="012230">
  <xs:annotation>
    <xs:documentation>"Cría de animales domésticos; perros y
gatos"</xs:documentation>
  </xs:annotation>
</xs:enumeration>
<xs:enumeration value="012240">
  <xs:annotation>
    <xs:documentation>"Apicultura"</xs:documentation>
  </xs:annotation>
</xs:enumeration>
<xs:enumeration value="012250">
  <xs:annotation>
    <xs:documentation>"Ranicultura, helicultura, sericultura u otra
actividad con animales menores o insectos; incluido sus
subproductos"</xs:documentation>
  </xs:annotation>
</xs:enumeration>
<xs:enumeration value="012290">
  <xs:annotation>
    <xs:documentation>"Otras explotaciones de animales no
clasificados en otra parte, incluido sus
subproductos"</xs:documentation>
  </xs:annotation>
</xs:enumeration>
<xs:enumeration value="013000">
  <xs:annotation>
    <xs:documentation>"Explotación mixta"</xs:documentation>
  </xs:annotation>
</xs:enumeration>
<xs:enumeration value="014011">
  <xs:annotation>
    <xs:documentation>"Servicio de corte y enfardado de
forraje"</xs:documentation>
  </xs:annotation>
</xs:enumeration>
<xs:enumeration value="014012">
  <xs:annotation>
    <xs:documentation>"Servicio de recolección, empackado, trilla,
descascamiento y desgrane; y similares"</xs:documentation>
  </xs:annotation>
</xs:enumeration>
<xs:enumeration value="014013">
  <xs:annotation>
    <xs:documentation>"Servicio de roturación siembra y
similares"</xs:documentation>
  </xs:annotation>
</xs:enumeration>
<xs:enumeration value="014014">
  <xs:annotation>
    <xs:documentation>"Destrucción de plagas; pulverizaciones,
fumigaciones u otras"</xs:documentation>
  </xs:annotation>

```

```

</xs:enumeration>
<xs:enumeration value="014015">
  <xs:annotation>
    <xs:documentation>"Cosecha, poda, amarre y labores de
adecuación de la planta u otras"</xs:documentation>
  </xs:annotation>
</xs:enumeration>
<xs:enumeration value="014019">
  <xs:annotation>
    <xs:documentation>"Otros servicios
agrícolas"</xs:documentation>
  </xs:annotation>
</xs:enumeration>
<xs:enumeration value="014021">
  <xs:annotation>
    <xs:documentation>"Servicios de adiestramiento, guardería y
cuidados de mascotas; excepto actividades
veterinarias"</xs:documentation>
  </xs:annotation>
</xs:enumeration>
<xs:enumeration value="014022">
  <xs:annotation>
    <xs:documentation>"Servicios ganaderos, excepto actividades
veterinarias"</xs:documentation>
  </xs:annotation>
</xs:enumeration>
<xs:enumeration value="015010">
  <xs:annotation>
    <xs:documentation>"Caza de mamíferos marinos; excepto
ballenas"</xs:documentation>
  </xs:annotation>
</xs:enumeration>
<xs:enumeration value="015090">
  <xs:annotation>
    <xs:documentation>"Caza ordinaria y mediante trampas, y
re población de animales de caza, incluso las actividades de servicios
conexas"</xs:documentation>
  </xs:annotation>
</xs:enumeration>
<xs:enumeration value="020010">
  <xs:annotation>
    <xs:documentation>"Explotación de bosques"</xs:documentation>
  </xs:annotation>
</xs:enumeration>
<xs:enumeration value="020020">
  <xs:annotation>
    <xs:documentation>"Recolección de productos forestales
silvestres"</xs:documentation>
  </xs:annotation>
</xs:enumeration>
<xs:enumeration value="020030">
  <xs:annotation>
    <xs:documentation>"Explotación de viveros de especies
forestales"</xs:documentation>

```

```

</xs:annotation>
</xs:enumeration>
<xs:enumeration value="020041">
  <xs:annotation>
    <xs:documentation>"Servicios de forestación
" </xs:documentation>
  </xs:annotation>
</xs:enumeration>
<xs:enumeration value="020042">
  <xs:annotation>
    <xs:documentation>"Servicios de Corta de
Madera" </xs:documentation>
  </xs:annotation>
</xs:enumeration>
<xs:enumeration value="020043">
  <xs:annotation>
    <xs:documentation>"Servicios de control de Incendios
Forestales" </xs:documentation>
  </xs:annotation>
</xs:enumeration>
<xs:enumeration value="020049">
  <xs:annotation>
    <xs:documentation>"Otras actividades de Servicios conexas a la
Silvicultura n.c.p." </xs:documentation>
  </xs:annotation>
</xs:enumeration>
<xs:enumeration value="051010">
  <xs:annotation>
    <xs:documentation>"Cultivo de especies acuáticas en cuerpo de
agua dulce" </xs:documentation>
  </xs:annotation>
</xs:enumeration>
<xs:enumeration value="051020">
  <xs:annotation>
    <xs:documentation>"Reproducción y crianzas de peces
marinos" </xs:documentation>
  </xs:annotation>
</xs:enumeration>
<xs:enumeration value="051030">
  <xs:annotation>
    <xs:documentation>"Cultivo, reproducción y crecimientos de
vegetales acuáticos" </xs:documentation>
  </xs:annotation>
</xs:enumeration>
<xs:enumeration value="051040">
  <xs:annotation>
    <xs:documentation>"Reproducción y cría de moluscos y
crustáceos. " </xs:documentation>
  </xs:annotation>
</xs:enumeration>
<xs:enumeration value="051090">
  <xs:annotation>
    <xs:documentation>"Servicios relacionados con la acuicultura,
no incluye servicios profesionales y de extracción" </xs:documentation>

```

```

</xs:annotation>
</xs:enumeration>
<xs:enumeration value="052010">
  <xs:annotation>
    <xs:documentation>"Pesca industrial"</xs:documentation>
  </xs:annotation>
</xs:enumeration>
<xs:enumeration value="052020">
  <xs:annotation>
    <xs:documentation>"Barcos factorías"</xs:documentation>
  </xs:annotation>
</xs:enumeration>
<xs:enumeration value="052030">
  <xs:annotation>
    <xs:documentation>"Pesca artesanal. Extracción de recursos
acuáticos, pescados, moluscos y crustáceos; incluye ballenas; excepto
algas;"</xs:documentation>
  </xs:annotation>
</xs:enumeration>
<xs:enumeration value="052040">
  <xs:annotation>
    <xs:documentation>"Recolección de productos marinos, como
perlas naturales, esponjas, corales y algas."</xs:documentation>
  </xs:annotation>
</xs:enumeration>
<xs:enumeration value="052050">
  <xs:annotation>
    <xs:documentation>"Servicios relacionados con la pesca, no
incluye servicios profesionales"</xs:documentation>
  </xs:annotation>
</xs:enumeration>
<xs:enumeration value="100000">
  <xs:annotation>
    <xs:documentation>"Extracción, aglomeración de carbón de
piedra, lignito y turba"</xs:documentation>
  </xs:annotation>
</xs:enumeration>
<xs:enumeration value="111000">
  <xs:annotation>
    <xs:documentation>"Extracción de petróleo crudo y gas natural;
"</xs:documentation>
  </xs:annotation>
</xs:enumeration>
<xs:enumeration value="112000">
  <xs:annotation>
    <xs:documentation>"Actividades de servicios relacionadas con la
extracción de petróleo y gas, excepto las actividades de
prospección"</xs:documentation>
  </xs:annotation>
</xs:enumeration>
<xs:enumeration value="120000">
  <xs:annotation>
    <xs:documentation>"Extracción de minerales de uranio y
torio"</xs:documentation>
  </xs:annotation>
</xs:enumeration>

```

```

</xs:annotation>
</xs:enumeration>
<xs:enumeration value="131000">
  <xs:annotation>
    <xs:documentation>"Extracción de minerales de
hierro"</xs:documentation>
  </xs:annotation>
</xs:enumeration>
<xs:enumeration value="132010">
  <xs:annotation>
    <xs:documentation>"Extracción de oro y
plata"</xs:documentation>
  </xs:annotation>
</xs:enumeration>
<xs:enumeration value="132020">
  <xs:annotation>
    <xs:documentation>"Extracción de zinc y
plomo"</xs:documentation>
  </xs:annotation>
</xs:enumeration>
<xs:enumeration value="132030">
  <xs:annotation>
    <xs:documentation>"Extracción de manganeso"</xs:documentation>
  </xs:annotation>
</xs:enumeration>
<xs:enumeration value="132090">
  <xs:annotation>
    <xs:documentation>"Extracción de otros minerales metalíferos no
ferrosos n.c.p."</xs:documentation>
  </xs:annotation>
</xs:enumeration>
<xs:enumeration value="133000">
  <xs:annotation>
    <xs:documentation>"Extracción de cobre. "</xs:documentation>
  </xs:annotation>
</xs:enumeration>
<xs:enumeration value="141000">
  <xs:annotation>
    <xs:documentation>"Extracción de piedra, arena y
arcilla"</xs:documentation>
  </xs:annotation>
</xs:enumeration>
<xs:enumeration value="142100">
  <xs:annotation>
    <xs:documentation>"Extracción de nitratos, yodo y otros
minerales para la fabricación de abonos y productos
químicos"</xs:documentation>
  </xs:annotation>
</xs:enumeration>
<xs:enumeration value="142200">
  <xs:annotation>
    <xs:documentation>"Extracción de sal"</xs:documentation>
  </xs:annotation>
</xs:enumeration>

```



```

<xs:enumeration value="142300">
  <xs:annotation>
    <xs:documentation>"Extracción de litio y cloruros, excepto
sal"</xs:documentation>
  </xs:annotation>
</xs:enumeration>
<xs:enumeration value="142900">
  <xs:annotation>
    <xs:documentation>"Explotación de otras minas y canteras
n.c.p."</xs:documentation>
  </xs:annotation>
</xs:enumeration>
<xs:enumeration value="151110">
  <xs:annotation>
    <xs:documentation>"Producción, procesamiento de carnes rojas
y productos cárnicos."</xs:documentation>
  </xs:annotation>
</xs:enumeration>
<xs:enumeration value="151120">
  <xs:annotation>
    <xs:documentation>"Conservación de carnes rojas
(frigoríficos)"</xs:documentation>
  </xs:annotation>
</xs:enumeration>
<xs:enumeration value="151130">
  <xs:annotation>
    <xs:documentation>"Producción, procesamiento y conservación de
carnes de ave y otros tipos de carnes distinta a las
rojas"</xs:documentation>
  </xs:annotation>
</xs:enumeration>
<xs:enumeration value="151140">
  <xs:annotation>
    <xs:documentation>"Elaboración de cecinas, embutidos y carnes
en conserva."</xs:documentation>
  </xs:annotation>
</xs:enumeration>
<xs:enumeration value="151210">
  <xs:annotation>
    <xs:documentation>"Producción de harina de
pescado"</xs:documentation>
  </xs:annotation>
</xs:enumeration>
<xs:enumeration value="151221">
  <xs:annotation>
    <xs:documentation>"Fabricación de productos enlatados de
pescado y mariscos"</xs:documentation>
  </xs:annotation>
</xs:enumeration>
<xs:enumeration value="151222">
  <xs:annotation>
    <xs:documentation>"Elaboración de congelados de pescados y
mariscos"</xs:documentation>
  </xs:annotation>

```

```

</xs:enumeration>
<xs:enumeration value="151223">
  <xs:annotation>
    <xs:documentation>"Elaboración de productos ahumados, salados,
deshidratados y otros procesos similares"</xs:documentation>
  </xs:annotation>
</xs:enumeration>
<xs:enumeration value="151230">
  <xs:annotation>
    <xs:documentation>"Elaboración de productos en base a vegetales
acuáticos"</xs:documentation>
  </xs:annotation>
</xs:enumeration>
<xs:enumeration value="151300">
  <xs:annotation>
    <xs:documentation>"Elaboración y conservación de frutas,
legumbres y hortalizas"</xs:documentation>
  </xs:annotation>
</xs:enumeration>
<xs:enumeration value="151410">
  <xs:annotation>
    <xs:documentation>"Elaboración de aceites y grasas de origen
vegetal"</xs:documentation>
  </xs:annotation>
</xs:enumeration>
<xs:enumeration value="151420">
  <xs:annotation>
    <xs:documentation>"Elaboración de aceites y grasas de origen
animal, excepto las mantequillas"</xs:documentation>
  </xs:annotation>
</xs:enumeration>
<xs:enumeration value="151430">
  <xs:annotation>
    <xs:documentation>"Elaboración de aceites y grasas de origen
marino"</xs:documentation>
  </xs:annotation>
</xs:enumeration>
<xs:enumeration value="152010">
  <xs:annotation>
    <xs:documentation>"Elaboración de leche, mantequilla, productos
lácteos y derivados"</xs:documentation>
  </xs:annotation>
</xs:enumeration>
<xs:enumeration value="152020">
  <xs:annotation>
    <xs:documentation>"Elaboración de quesos"</xs:documentation>
  </xs:annotation>
</xs:enumeration>
<xs:enumeration value="152030">
  <xs:annotation>
    <xs:documentation>"Fabricación de helados, sorbetes y otros
postres similares, a base de leche"</xs:documentation>
  </xs:annotation>
</xs:enumeration>

```

```

<xs:enumeration value="153110">
  <xs:annotation>
    <xs:documentation>"Elaboración de harinas de
trigo"</xs:documentation>
  </xs:annotation>
</xs:enumeration>
<xs:enumeration value="153120">
  <xs:annotation>
    <xs:documentation>"Molino de arroz"</xs:documentation>
  </xs:annotation>
</xs:enumeration>
<xs:enumeration value="153190">
  <xs:annotation>
    <xs:documentation>"Elaboración de otras molineras y alimentos
a base de cereales"</xs:documentation>
  </xs:annotation>
</xs:enumeration>
<xs:enumeration value="153210">
  <xs:annotation>
    <xs:documentation>"Elaboración de almidones y productos
derivados del almidón"</xs:documentation>
  </xs:annotation>
</xs:enumeration>
<xs:enumeration value="153220">
  <xs:annotation>
    <xs:documentation>"Elaboración de glucosa y otros azúcares
diferentes de la remolacha"</xs:documentation>
  </xs:annotation>
</xs:enumeration>
<xs:enumeration value="153300">
  <xs:annotation>
    <xs:documentation>"Elaboración de alimentos preparados para
animales"</xs:documentation>
  </xs:annotation>
</xs:enumeration>
<xs:enumeration value="154110">
  <xs:annotation>
    <xs:documentation>"Fabricación de pan, productos de panadería y
pastelería"</xs:documentation>
  </xs:annotation>
</xs:enumeration>
<xs:enumeration value="154120">
  <xs:annotation>
    <xs:documentation>"Fabricación de galletas"</xs:documentation>
  </xs:annotation>
</xs:enumeration>
<xs:enumeration value="154200">
  <xs:annotation>
    <xs:documentation>"Elaboración de azúcar de remolacha o
caña"</xs:documentation>
  </xs:annotation>
</xs:enumeration>
<xs:enumeration value="154310">
  <xs:annotation>

```

```

    <xs:documentation>"Elaboración de cacao y
chocolates"</xs:documentation>
  </xs:annotation>
</xs:enumeration>
<xs:enumeration value="154320">
  <xs:annotation>
    <xs:documentation>"Fabricación de productos de
confitería"</xs:documentation>
  </xs:annotation>
</xs:enumeration>
<xs:enumeration value="154400">
  <xs:annotation>
    <xs:documentation>"Elaboración de macarrones, fideos, alcuzcuz
y productos farináceos similares"</xs:documentation>
  </xs:annotation>
</xs:enumeration>
<xs:enumeration value="154910">
  <xs:annotation>
    <xs:documentation>"Elaboración de te, café,
infusiones"</xs:documentation>
  </xs:annotation>
</xs:enumeration>
<xs:enumeration value="154920">
  <xs:annotation>
    <xs:documentation>"Elaboración de levaduras naturales o
artificiales"</xs:documentation>
  </xs:annotation>
</xs:enumeration>
<xs:enumeration value="154930">
  <xs:annotation>
    <xs:documentation>"Elaboración de vinagres, mostazas, mayonesas
y condimentos en general"</xs:documentation>
  </xs:annotation>
</xs:enumeration>
<xs:enumeration value="154990">
  <xs:annotation>
    <xs:documentation>"Elaboración de otros productos alimenticios
no clasificados en otra parte"</xs:documentation>
  </xs:annotation>
</xs:enumeration>
<xs:enumeration value="155110">
  <xs:annotation>
    <xs:documentation>"Elaboración de piscos (industrias
pisqueras)"</xs:documentation>
  </xs:annotation>
</xs:enumeration>
<xs:enumeration value="155120">
  <xs:annotation>
    <xs:documentation>"Destilación, rectificación y mezclas de
bebidas alcohólicas; producción de alcohol etílico a partir de
sustancias fermentadas y otros, se excluye el
pisco."</xs:documentation>
  </xs:annotation>
</xs:enumeration>

```

```

<xs:enumeration value="155200">
  <xs:annotation>
    <xs:documentation>"Elaboración de vinos y otras bebidas
alcohólicas fermentadas"</xs:documentation>
  </xs:annotation>
</xs:enumeration>
<xs:enumeration value="155300">
  <xs:annotation>
    <xs:documentation>"Elaboración de bebidas malteadas, cervezas y
maltas"</xs:documentation>
  </xs:annotation>
</xs:enumeration>
<xs:enumeration value="155410">
  <xs:annotation>
    <xs:documentation>"Elaboración de bebidas no
alcohólicas"</xs:documentation>
  </xs:annotation>
</xs:enumeration>
<xs:enumeration value="155420">
  <xs:annotation>
    <xs:documentation>"Envasado de agua mineral natural, de
manantial y potable preparada"</xs:documentation>
  </xs:annotation>
</xs:enumeration>
<xs:enumeration value="155430">
  <xs:annotation>
    <xs:documentation>"Elaboración de hielo"</xs:documentation>
  </xs:annotation>
</xs:enumeration>
<xs:enumeration value="160010">
  <xs:annotation>
    <xs:documentation>"Fabricación de cigarros y
cigarrillos"</xs:documentation>
  </xs:annotation>
</xs:enumeration>
<xs:enumeration value="160090">
  <xs:annotation>
    <xs:documentation>"Fabricación de otros productos del
tabaco"</xs:documentation>
  </xs:annotation>
</xs:enumeration>
<xs:enumeration value="171100">
  <xs:annotation>
    <xs:documentation>"Preparación de hilatura de fibras textiles;
tejedur de productos textiles"</xs:documentation>
  </xs:annotation>
</xs:enumeration>
<xs:enumeration value="171200">
  <xs:annotation>
    <xs:documentation>"Acabado de productos
textil"</xs:documentation>
  </xs:annotation>
</xs:enumeration>
<xs:enumeration value="172100">

```

```

    <xs:annotation>
      <xs:documentation>"Fabricación de artículos confeccionados de
materias textiles, excepto prendas de vestir"</xs:documentation>
    </xs:annotation>
  </xs:enumeration>
  <xs:enumeration value="172200">
    <xs:annotation>
      <xs:documentation>"Fabricación de tapices y
alfombra"</xs:documentation>
    </xs:annotation>
  </xs:enumeration>
  <xs:enumeration value="172300">
    <xs:annotation>
      <xs:documentation>"Fabricación de cuerdas, cordeles, bramantes
y redes"</xs:documentation>
    </xs:annotation>
  </xs:enumeration>
  <xs:enumeration value="172910">
    <xs:annotation>
      <xs:documentation>"Fabricación de tejidos de uso industrial
como tejidos impregnados, moltoprene, batista, etc."</xs:documentation>
    </xs:annotation>
  </xs:enumeration>
  <xs:enumeration value="172990">
    <xs:annotation>
      <xs:documentation>"Fabricación de otros productos textiles
n.c.p."</xs:documentation>
    </xs:annotation>
  </xs:enumeration>
  <xs:enumeration value="173000">
    <xs:annotation>
      <xs:documentation>"Fabricación de tejidos de
punto"</xs:documentation>
    </xs:annotation>
  </xs:enumeration>
  <xs:enumeration value="181010">
    <xs:annotation>
      <xs:documentation>"Fabricación de prendas de vestir textiles y
similares"</xs:documentation>
    </xs:annotation>
  </xs:enumeration>
  <xs:enumeration value="181020">
    <xs:annotation>
      <xs:documentation>"Fabricación de prendas de vestir de cuero
natural, artificial, plástico"</xs:documentation>
    </xs:annotation>
  </xs:enumeration>
  <xs:enumeration value="181030">
    <xs:annotation>
      <xs:documentation>"Fabricación de accesorios de
vestir"</xs:documentation>
    </xs:annotation>
  </xs:enumeration>
  <xs:enumeration value="181040">

```

```

    <xs:annotation>
      <xs:documentation>"Fabricación de ropa de
trabajo"</xs:documentation>
    </xs:annotation>
  </xs:enumeration>
  <xs:enumeration value="182000">
    <xs:annotation>
      <xs:documentation>"Adobo y teñidos de pieles; fabricación de
artículos de piel"</xs:documentation>
    </xs:annotation>
  </xs:enumeration>
  <xs:enumeration value="191100">
    <xs:annotation>
      <xs:documentation>"Curtido y adobo de
cueros"</xs:documentation>
    </xs:annotation>
  </xs:enumeration>
  <xs:enumeration value="191200">
    <xs:annotation>
      <xs:documentation>"Fabricación de maletas, bolsos de mano y
artículos similares, y de artículos de talabartería y
guarnicionería"</xs:documentation>
    </xs:annotation>
  </xs:enumeration>
  <xs:enumeration value="192000">
    <xs:annotation>
      <xs:documentation>"Fabricación de calzado"</xs:documentation>
    </xs:annotation>
  </xs:enumeration>
  <xs:enumeration value="201000">
    <xs:annotation>
      <xs:documentation>"Aserrado y acepilladura de
maderas"</xs:documentation>
    </xs:annotation>
  </xs:enumeration>
  <xs:enumeration value="202100">
    <xs:annotation>
      <xs:documentation>"Fabricación de hojas de madera para
enchapado; fabricación de tableros contrachapados, tablero laminado,
tableros de partículas y otros tableros y paneles"</xs:documentation>
    </xs:annotation>
  </xs:enumeration>
  <xs:enumeration value="202200">
    <xs:annotation>
      <xs:documentation>"Fabricación de partes y piezas de
carpintería para edificios y construcciones"</xs:documentation>
    </xs:annotation>
  </xs:enumeration>
  <xs:enumeration value="202300">
    <xs:annotation>
      <xs:documentation>"Fabricación de recipientes de
madera"</xs:documentation>
    </xs:annotation>
  </xs:enumeration>

```

```

<xs:enumeration value="202900">
  <xs:annotation>
    <xs:documentation>"Fabricación de otros productos de madera;
fabricación de artículos de corcho, paja y materiales
trenzables"</xs:documentation>
  </xs:annotation>
</xs:enumeration>
<xs:enumeration value="210110">
  <xs:annotation>
    <xs:documentation>"Fabricación de celulosa y otras pastas de
madera"</xs:documentation>
  </xs:annotation>
</xs:enumeration>
<xs:enumeration value="210121">
  <xs:annotation>
    <xs:documentation>"Fabricación de papel de
periódico"</xs:documentation>
  </xs:annotation>
</xs:enumeration>
<xs:enumeration value="210129">
  <xs:annotation>
    <xs:documentation>"Fabricación de papel y cartón
n.c.p."</xs:documentation>
  </xs:annotation>
</xs:enumeration>
<xs:enumeration value="210200">
  <xs:annotation>
    <xs:documentation>"Fabricación de papel y cartón ondulado y de
envases de papel y cartón"</xs:documentation>
  </xs:annotation>
</xs:enumeration>
<xs:enumeration value="210900">
  <xs:annotation>
    <xs:documentation>"Fabricación de otros artículos de papel y
cartón"</xs:documentation>
  </xs:annotation>
</xs:enumeration>
<xs:enumeration value="221101">
  <xs:annotation>
    <xs:documentation>"Edición principalmente de
libros"</xs:documentation>
  </xs:annotation>
</xs:enumeration>
<xs:enumeration value="221109">
  <xs:annotation>
    <xs:documentation>"Edición de folletos, partituras y otras
publicaciones"</xs:documentation>
  </xs:annotation>
</xs:enumeration>
<xs:enumeration value="221200">
  <xs:annotation>
    <xs:documentation>"Edición de periódicos, revistas y
publicaciones periódicas"</xs:documentation>
  </xs:annotation>

```



```

</xs:enumeration>
<xs:enumeration value="221300">
  <xs:annotation>
    <xs:documentation>"Edición de grabaciones"</xs:documentation>
  </xs:annotation>
</xs:enumeration>
<xs:enumeration value="221900">
  <xs:annotation>
    <xs:documentation>"Otras actividades de
edición."</xs:documentation>
  </xs:annotation>
</xs:enumeration>
<xs:enumeration value="222101">
  <xs:annotation>
    <xs:documentation>"Actividades de impresión principalmente de
libros"</xs:documentation>
  </xs:annotation>
</xs:enumeration>
<xs:enumeration value="222109">
  <xs:annotation>
    <xs:documentation>"Otras actividades de impresión
n.c.p."</xs:documentation>
  </xs:annotation>
</xs:enumeration>
<xs:enumeration value="222200">
  <xs:annotation>
    <xs:documentation>"Actividades de servicio relacionada con la
impresión ."</xs:documentation>
  </xs:annotation>
</xs:enumeration>
<xs:enumeration value="223000">
  <xs:annotation>
    <xs:documentation>"Reproducción de
grabaciones"</xs:documentation>
  </xs:annotation>
</xs:enumeration>
<xs:enumeration value="231000">
  <xs:annotation>
    <xs:documentation>"Fabricación de productos de hornos
coque"</xs:documentation>
  </xs:annotation>
</xs:enumeration>
<xs:enumeration value="232000">
  <xs:annotation>
    <xs:documentation>"Fabricación de productos de refinación de
petróleo"</xs:documentation>
  </xs:annotation>
</xs:enumeration>
<xs:enumeration value="233000">
  <xs:annotation>
    <xs:documentation>"Elaboración de combustible
nuclear"</xs:documentation>
  </xs:annotation>
</xs:enumeration>

```

```

<xs:enumeration value="241110">
  <xs:annotation>
    <xs:documentation>"Fabricación de carbón vegetal, y briquetas
de carbón vegetal"</xs:documentation>
  </xs:annotation>
</xs:enumeration>
<xs:enumeration value="241190">
  <xs:annotation>
    <xs:documentation>"Fabricación de sustancias químicas básicas,
excepto abonos y compuestos de nitrógeno; excepto carbón
vegetal"</xs:documentation>
  </xs:annotation>
</xs:enumeration>
<xs:enumeration value="241200">
  <xs:annotation>
    <xs:documentation>"Fabricación de abonos y compuestos de
nitrógeno"</xs:documentation>
  </xs:annotation>
</xs:enumeration>
<xs:enumeration value="241300">
  <xs:annotation>
    <xs:documentation>"Fabricación de plásticos en formas primarias
y de caucho sintético"</xs:documentation>
  </xs:annotation>
</xs:enumeration>
<xs:enumeration value="242100">
  <xs:annotation>
    <xs:documentation>"Fabricación de plaguicidas y otros productos
químicos de uso agropecuario"</xs:documentation>
  </xs:annotation>
</xs:enumeration>
<xs:enumeration value="242200">
  <xs:annotation>
    <xs:documentation>"Fabricación de pinturas barnices y productos
de revestimiento similares; tintas de imprenta y
masillas"</xs:documentation>
  </xs:annotation>
</xs:enumeration>
<xs:enumeration value="242300">
  <xs:annotation>
    <xs:documentation>"Fabricación de productos farmacéuticos,
sustancias químicas medicinales y productos
botánicos"</xs:documentation>
  </xs:annotation>
</xs:enumeration>
<xs:enumeration value="242400">
  <xs:annotation>
    <xs:documentation>"Fabricaciones de jabones y detergentes,
preparados para limpiar y pulir, perfumes y preparados de
tocador"</xs:documentation>
  </xs:annotation>
</xs:enumeration>
<xs:enumeration value="242910">
  <xs:annotation>

```

```

    <xs:documentation>"Fabricación de explosivos y productos de
pirotecnia"</xs:documentation>
  </xs:annotation>
</xs:enumeration>
<xs:enumeration value="242990">
  <xs:annotation>
    <xs:documentation>"Fabricación del resto de los demás productos
químicos n.c.p."</xs:documentation>
  </xs:annotation>
</xs:enumeration>
<xs:enumeration value="243000">
  <xs:annotation>
    <xs:documentation>"Fabricación de fibras
manufacturadas"</xs:documentation>
  </xs:annotation>
</xs:enumeration>
<xs:enumeration value="251110">
  <xs:annotation>
    <xs:documentation>"Fabricación de cubiertas y cámaras de
caucho"</xs:documentation>
  </xs:annotation>
</xs:enumeration>
<xs:enumeration value="251120">
  <xs:annotation>
    <xs:documentation>"Recauchado y renovación de cubiertas de
caucho"</xs:documentation>
  </xs:annotation>
</xs:enumeration>
<xs:enumeration value="251900">
  <xs:annotation>
    <xs:documentation>"Fabricación de otros productos de
caucho"</xs:documentation>
  </xs:annotation>
</xs:enumeration>
<xs:enumeration value="252010">
  <xs:annotation>
    <xs:documentation>"Fabricación de planchas, láminas, cintas,
tiras de plástico"</xs:documentation>
  </xs:annotation>
</xs:enumeration>
<xs:enumeration value="252020">
  <xs:annotation>
    <xs:documentation>"Fabricación de tubos, mangueras para la
construcción"</xs:documentation>
  </xs:annotation>
</xs:enumeration>
<xs:enumeration value="252090">
  <xs:annotation>
    <xs:documentation>"Fabricación de otros artículos de
plástico"</xs:documentation>
  </xs:annotation>
</xs:enumeration>
<xs:enumeration value="261010">
  <xs:annotation>

```

```

    <xs:documentation>"Fabricación, manipulado y transformación de
vidrio plano"</xs:documentation>
  </xs:annotation>
</xs:enumeration>
<xs:enumeration value="261020">
  <xs:annotation>
    <xs:documentation>"Fabricación de vidrio
hueco"</xs:documentation>
  </xs:annotation>
</xs:enumeration>
<xs:enumeration value="261030">
  <xs:annotation>
    <xs:documentation>"Fabricación de fibras de
vidrio"</xs:documentation>
  </xs:annotation>
</xs:enumeration>
<xs:enumeration value="261090">
  <xs:annotation>
    <xs:documentation>"Fabricación de artículos de vidrio
n.c.p."</xs:documentation>
  </xs:annotation>
</xs:enumeration>
<xs:enumeration value="269101">
  <xs:annotation>
    <xs:documentation>"Fabricación de productos de cerámica no
refractaria para uso no estructural con fines
ornamentales"</xs:documentation>
  </xs:annotation>
</xs:enumeration>
<xs:enumeration value="269109">
  <xs:annotation>
    <xs:documentation>"Fabricación de productos de cerámica no
refractaria para uso no estructural n.c.p."</xs:documentation>
  </xs:annotation>
</xs:enumeration>
<xs:enumeration value="269200">
  <xs:annotation>
    <xs:documentation>"Fabricación de productos de cerámicas
refractaria"</xs:documentation>
  </xs:annotation>
</xs:enumeration>
<xs:enumeration value="269300">
  <xs:annotation>
    <xs:documentation>"Fabricación de productos de arcilla y
cerámicas no refractarias para uso estructural"</xs:documentation>
  </xs:annotation>
</xs:enumeration>
<xs:enumeration value="269400">
  <xs:annotation>
    <xs:documentation>"Fabricación de cemento, cal y
yeso"</xs:documentation>
  </xs:annotation>
</xs:enumeration>
<xs:enumeration value="269510">

```

```

    <xs:annotation>
      <xs:documentation>"Elaboración de hormigón, artículos de
hormigón y mortero (mezcla para construcción)"</xs:documentation>
    </xs:annotation>
  </xs:enumeration>
  <xs:enumeration value="269520">
    <xs:annotation>
      <xs:documentation>"Fabricación de productos de fibrocemento y
asbestocemento"</xs:documentation>
    </xs:annotation>
  </xs:enumeration>
  <xs:enumeration value="269530">
    <xs:annotation>
      <xs:documentation>"Fabricación de paneles de yeso para la
construcción"</xs:documentation>
    </xs:annotation>
  </xs:enumeration>
  <xs:enumeration value="269590">
    <xs:annotation>
      <xs:documentation>"Fabricación de artículos de cemento y yeso
n.c.p."</xs:documentation>
    </xs:annotation>
  </xs:enumeration>
  <xs:enumeration value="269600">
    <xs:annotation>
      <xs:documentation>"Corte, tallado y acabado de la
piedra"</xs:documentation>
    </xs:annotation>
  </xs:enumeration>
  <xs:enumeration value="269910">
    <xs:annotation>
      <xs:documentation>"Fabricación de mezclas bituminosas a base de
asfalto o de betunes naturales, de betún de petróleo, de alquitrán
mineral o de brea de alquitrán mineral (por ejemplo: mastiques
bituminosos, "cut backs")"</xs:documentation>
    </xs:annotation>
  </xs:enumeration>
  <xs:enumeration value="269990">
    <xs:annotation>
      <xs:documentation>"Fabricación de otros productos minerales no
metálicos n.c.p."</xs:documentation>
    </xs:annotation>
  </xs:enumeration>
  <xs:enumeration value="271000">
    <xs:annotation>
      <xs:documentation>"Industrias básicas de hierro y
acero"</xs:documentation>
    </xs:annotation>
  </xs:enumeration>
  <xs:enumeration value="272010">
    <xs:annotation>
      <xs:documentation>"Elaboración de productos de cobre en formas
primarias. "</xs:documentation>
    </xs:annotation>
  </xs:enumeration>

```

```

</xs:enumeration>
<xs:enumeration value="272020">
  <xs:annotation>
    <xs:documentation>"Elaboración de productos de aluminio en
formas primarias"</xs:documentation>
  </xs:annotation>
</xs:enumeration>
<xs:enumeration value="272090">
  <xs:annotation>
    <xs:documentation>"Fabricación de productos primarios de
metales preciosos y de otros metales no ferrosos
n.c.p."</xs:documentation>
  </xs:annotation>
</xs:enumeration>
<xs:enumeration value="273100">
  <xs:annotation>
    <xs:documentation>"Fundición de hierro y
acero"</xs:documentation>
  </xs:annotation>
</xs:enumeration>
<xs:enumeration value="273200">
  <xs:annotation>
    <xs:documentation>"Fundición de metales no
ferrosos"</xs:documentation>
  </xs:annotation>
</xs:enumeration>
<xs:enumeration value="281100">
  <xs:annotation>
    <xs:documentation>"Fabricación de productos metálicos de uso
estructural "</xs:documentation>
  </xs:annotation>
</xs:enumeration>
<xs:enumeration value="281211">
  <xs:annotation>
    <xs:documentation>"Fabricación de recipientes de gas comprimido
o licuado"</xs:documentation>
  </xs:annotation>
</xs:enumeration>
<xs:enumeration value="281219">
  <xs:annotation>
    <xs:documentation>"Fabricación de tanques, depósitos y
recipientes de metal n.c.p."</xs:documentation>
  </xs:annotation>
</xs:enumeration>
<xs:enumeration value="281280">
  <xs:annotation>
    <xs:documentation>"Reparación de tanques, depósitos y
recipientes de metal"</xs:documentation>
  </xs:annotation>
</xs:enumeration>
<xs:enumeration value="281310">
  <xs:annotation>
    <xs:documentation>"Fabricación de generadores de vapor, excepto
calderas de agua caliente para calefacción"</xs:documentation>

```

```

</xs:annotation>
</xs:enumeration>
<xs:enumeration value="281380">
  <xs:annotation>
    <xs:documentation>"Reparación de generadores de vapor, excepto calderas de agua caliente para calefacción central"</xs:documentation>
  </xs:annotation>
</xs:enumeration>
<xs:enumeration value="289100">
  <xs:annotation>
    <xs:documentation>"Forja, prensado, estampado y laminado de metal; incluye pulvimetalurgia"</xs:documentation>
  </xs:annotation>
</xs:enumeration>
<xs:enumeration value="289200">
  <xs:annotation>
    <xs:documentation>"Tratamientos y revestimientos de metales; obras de ingeniería mecánica en general realizadas a cambio de una retribución o contrata"</xs:documentation>
  </xs:annotation>
</xs:enumeration>
<xs:enumeration value="289310">
  <xs:annotation>
    <xs:documentation>"Fabricación de artículos de cuchillería"</xs:documentation>
  </xs:annotation>
</xs:enumeration>
<xs:enumeration value="289320">
  <xs:annotation>
    <xs:documentation>"Fabricación de herramientas de mano y artículos de ferretería"</xs:documentation>
  </xs:annotation>
</xs:enumeration>
<xs:enumeration value="289910">
  <xs:annotation>
    <xs:documentation>"Fabricación de cables, alambres y productos de alambre"</xs:documentation>
  </xs:annotation>
</xs:enumeration>
<xs:enumeration value="289990">
  <xs:annotation>
    <xs:documentation>"Fabricación del resto de los productos elaborados de metal n.c.p."</xs:documentation>
  </xs:annotation>
</xs:enumeration>
<xs:enumeration value="291110">
  <xs:annotation>
    <xs:documentation>"Fabricación de motores y turbinas, excepto para aeronaves vehículos automotores y motocicletas"</xs:documentation>
  </xs:annotation>
</xs:enumeration>
<xs:enumeration value="291180">
  <xs:annotation>
    <xs:documentation>"Reparación de motores y turbinas, excepto

```

```

motores para aeronaves, vehículos automotores y
motocicletas"</xs:documentation>
  </xs:annotation>
</xs:enumeration>
<xs:enumeration value="291210">
  <xs:annotation>
    <xs:documentation>"Fabricación de bombas, grifos, válvulas,
compresores, sistemas hidráulicos"</xs:documentation>
  </xs:annotation>
</xs:enumeration>
<xs:enumeration value="291280">
  <xs:annotation>
    <xs:documentation>"Reparación de bombas, compresores, sistemas
hidráulicos, válvulas y artículos de grifería"</xs:documentation>
  </xs:annotation>
</xs:enumeration>
<xs:enumeration value="291310">
  <xs:annotation>
    <xs:documentation>"Fabricación de cojinetes, engranajes, trenes
de engranajes y piezas de transmisión"</xs:documentation>
  </xs:annotation>
</xs:enumeration>
<xs:enumeration value="291380">
  <xs:annotation>
    <xs:documentation>"Reparación de cojinetes, engranajes,
trenes de engranajes y piezas de transmisión"</xs:documentation>
  </xs:annotation>
</xs:enumeration>
<xs:enumeration value="291410">
  <xs:annotation>
    <xs:documentation>"Fabricación de hornos, hogares y
quemadores"</xs:documentation>
  </xs:annotation>
</xs:enumeration>
<xs:enumeration value="291480">
  <xs:annotation>
    <xs:documentation>"Reparación de hornos, hogares y
quemadores"</xs:documentation>
  </xs:annotation>
</xs:enumeration>
<xs:enumeration value="291510">
  <xs:annotation>
    <xs:documentation>"Fabricación de equipo de elevación y
manipulación"</xs:documentation>
  </xs:annotation>
</xs:enumeration>
<xs:enumeration value="291580">
  <xs:annotation>
    <xs:documentation>"Reparación de equipo de elevación y
manipulación"</xs:documentation>
  </xs:annotation>
</xs:enumeration>
<xs:enumeration value="291910">
  <xs:annotation>

```



```

    <xs:documentation>"Fabricación de otro tipo de maquinarias de
uso general"</xs:documentation>
  </xs:annotation>
</xs:enumeration>
<xs:enumeration value="291980">
  <xs:annotation>
    <xs:documentation>"Reparación otros tipos de maquinaria y
equipos de uso general"</xs:documentation>
  </xs:annotation>
</xs:enumeration>
<xs:enumeration value="292110">
  <xs:annotation>
    <xs:documentation>"Fabricación de maquinaria agropecuaria y
forestal"</xs:documentation>
  </xs:annotation>
</xs:enumeration>
<xs:enumeration value="292180">
  <xs:annotation>
    <xs:documentation>"Reparación de maquinaria agropecuaria y
forestal"</xs:documentation>
  </xs:annotation>
</xs:enumeration>
<xs:enumeration value="292210">
  <xs:annotation>
    <xs:documentation>"Fabricación de máquinas
herramientas"</xs:documentation>
  </xs:annotation>
</xs:enumeration>
<xs:enumeration value="292280">
  <xs:annotation>
    <xs:documentation>"Reparación de máquinas
herramientas"</xs:documentation>
  </xs:annotation>
</xs:enumeration>
<xs:enumeration value="292310">
  <xs:annotation>
    <xs:documentation>"Fabricación de maquinaria
metalúrgica"</xs:documentation>
  </xs:annotation>
</xs:enumeration>
<xs:enumeration value="292380">
  <xs:annotation>
    <xs:documentation>"Reparación de maquinaria para la industria
metalúrgica"</xs:documentation>
  </xs:annotation>
</xs:enumeration>
<xs:enumeration value="292411">
  <xs:annotation>
    <xs:documentation>"Fabricación de maquinaria para minas y
canteras y para obras de construcción"</xs:documentation>
  </xs:annotation>
</xs:enumeration>
<xs:enumeration value="292412">
  <xs:annotation>

```

```

    <xs:documentation>"Fabricación de partes para maquinas de
sondeo o perforación"</xs:documentation>
  </xs:annotation>
</xs:enumeration>
<xs:enumeration value="292480">
  <xs:annotation>
    <xs:documentation>"Reparación de maquinaria para la explotación
del petróleo, minas y canteras, y para obras de
construcción"</xs:documentation>
  </xs:annotation>
</xs:enumeration>
<xs:enumeration value="292510">
  <xs:annotation>
    <xs:documentation>"Fabricación de maquinaria para la
elaboración de alimentos, bebidas y tabacos"</xs:documentation>
  </xs:annotation>
</xs:enumeration>
<xs:enumeration value="292580">
  <xs:annotation>
    <xs:documentation>"Reparación de maquinaria para la elaboración
de alimentos, bebidas y tabacos"</xs:documentation>
  </xs:annotation>
</xs:enumeration>
<xs:enumeration value="292610">
  <xs:annotation>
    <xs:documentation>"Fabricación de maquinaria para la
elaboración de prendas textiles, prendas de vestir y
cueros"</xs:documentation>
  </xs:annotation>
</xs:enumeration>
<xs:enumeration value="292680">
  <xs:annotation>
    <xs:documentation>"Reparación de maquinaria para la industria
textil, de la confección, del cuero y del calzado"</xs:documentation>
  </xs:annotation>
</xs:enumeration>
<xs:enumeration value="292710">
  <xs:annotation>
    <xs:documentation>"Fabricación de armas y
municiones"</xs:documentation>
  </xs:annotation>
</xs:enumeration>
<xs:enumeration value="292780">
  <xs:annotation>
    <xs:documentation>"Reparación de armas"</xs:documentation>
  </xs:annotation>
</xs:enumeration>
<xs:enumeration value="292910">
  <xs:annotation>
    <xs:documentation>"Fabricación de otros tipos de maquinarias de
uso especial"</xs:documentation>
  </xs:annotation>
</xs:enumeration>
<xs:enumeration value="292980">

```

```

    <xs:annotation>
      <xs:documentation>"Reparación de otros tipos de maquinaria de
uso especial"</xs:documentation>
    </xs:annotation>
  </xs:enumeration>
  <xs:enumeration value="293000">
    <xs:annotation>
      <xs:documentation>"Fabricación de aparatos de uso domestico
n.c.p."</xs:documentation>
    </xs:annotation>
  </xs:enumeration>
  <xs:enumeration value="300010">
    <xs:annotation>
      <xs:documentation>"Fabricación y armado de computadores y
hardware en general"</xs:documentation>
    </xs:annotation>
  </xs:enumeration>
  <xs:enumeration value="300020">
    <xs:annotation>
      <xs:documentation>"Fabricación de maquinaria de oficina,
contabilidad, n.c.p."</xs:documentation>
    </xs:annotation>
  </xs:enumeration>
  <xs:enumeration value="311010">
    <xs:annotation>
      <xs:documentation>"Fabricación de motores, generadores y
transformadores eléctricos"</xs:documentation>
    </xs:annotation>
  </xs:enumeration>
  <xs:enumeration value="311080">
    <xs:annotation>
      <xs:documentation>"Reparación de motores, generadores y
transformadores eléctricos"</xs:documentation>
    </xs:annotation>
  </xs:enumeration>
  <xs:enumeration value="312010">
    <xs:annotation>
      <xs:documentation>"Fabricación de aparatos de distribución y
control de la energía eléctrica"</xs:documentation>
    </xs:annotation>
  </xs:enumeration>
  <xs:enumeration value="312080">
    <xs:annotation>
      <xs:documentation>"Reparación de aparatos de distribución y
control de la energía eléctrica"</xs:documentation>
    </xs:annotation>
  </xs:enumeration>
  <xs:enumeration value="313000">
    <xs:annotation>
      <xs:documentation>"Fabricación de hilos y cables
aislados"</xs:documentation>
    </xs:annotation>
  </xs:enumeration>
  <xs:enumeration value="314000">

```

```

    <xs:annotation>
      <xs:documentation>"Fabricación de acumuladores de pilas y
baterías primarias"</xs:documentation>
    </xs:annotation>
  </xs:enumeration>
  <xs:enumeration value="315010">
    <xs:annotation>
      <xs:documentation>"Fabricación de lámparas y equipo de
iluminación"</xs:documentation>
    </xs:annotation>
  </xs:enumeration>
  <xs:enumeration value="315080">
    <xs:annotation>
      <xs:documentation>"Reparación de equipo de
iluminación"</xs:documentation>
    </xs:annotation>
  </xs:enumeration>
  <xs:enumeration value="319010">
    <xs:annotation>
      <xs:documentation>"Fabricación de otros tipos de equipo
eléctrico n.c.p."</xs:documentation>
    </xs:annotation>
  </xs:enumeration>
  <xs:enumeration value="319080">
    <xs:annotation>
      <xs:documentation>"Reparación de otros tipos de equipo
eléctrico n.c.p."</xs:documentation>
    </xs:annotation>
  </xs:enumeration>
  <xs:enumeration value="321010">
    <xs:annotation>
      <xs:documentation>"Fabricación de componentes
electrónicos"</xs:documentation>
    </xs:annotation>
  </xs:enumeration>
  <xs:enumeration value="321080">
    <xs:annotation>
      <xs:documentation>"Reparación de componentes
electrónicos"</xs:documentation>
    </xs:annotation>
  </xs:enumeration>
  <xs:enumeration value="322010">
    <xs:annotation>
      <xs:documentation>"Fabricación de transmisores de radio y
televisión de aparatos para telefonía y telegrafía con
hilos"</xs:documentation>
    </xs:annotation>
  </xs:enumeration>
  <xs:enumeration value="322080">
    <xs:annotation>
      <xs:documentation>"Reparación de transmisores de radio y
televisión y de aparatos para telefonía y telegrafía con
hilos"</xs:documentation>
    </xs:annotation>
  </xs:enumeration>

```

```

</xs:enumeration>
<xs:enumeration value="323000">
  <xs:annotation>
    <xs:documentation>"Fabricación de receptores de radio y
televisión, aparatos de grabación y reproducción de sonidos y vídeo, y
productos conexos"</xs:documentation>
  </xs:annotation>
</xs:enumeration>
<xs:enumeration value="331110">
  <xs:annotation>
    <xs:documentation>"Fabricación de equipo medico y quirúrgico y
de aparatos ortopédicos."</xs:documentation>
  </xs:annotation>
</xs:enumeration>
<xs:enumeration value="331120">
  <xs:annotation>
    <xs:documentation>"Laboratorios dentales"</xs:documentation>
  </xs:annotation>
</xs:enumeration>
<xs:enumeration value="331180">
  <xs:annotation>
    <xs:documentation>"Reparación de equipo médico y quirúrgico y
de aparatos ortopédicos"</xs:documentation>
  </xs:annotation>
</xs:enumeration>
<xs:enumeration value="331210">
  <xs:annotation>
    <xs:documentation>"Fabricación de instrumentos y aparatos para
medir, verificar, ensayar, navegar y otros fines, excepto el equipo de
control de procesos industriales."</xs:documentation>
  </xs:annotation>
</xs:enumeration>
<xs:enumeration value="331280">
  <xs:annotation>
    <xs:documentation>"Reparación de instrumentos y aparatos para
medir, verificar, ensayar, navegar y otros fines, excepto el equipo de
control de procesos industriales"</xs:documentation>
  </xs:annotation>
</xs:enumeration>
<xs:enumeration value="331310">
  <xs:annotation>
    <xs:documentation>"Fabricación de equipos de control de
procesos industriales"</xs:documentation>
  </xs:annotation>
</xs:enumeration>
<xs:enumeration value="331380">
  <xs:annotation>
    <xs:documentation>"Reparación de equipo de control de procesos
industriales"</xs:documentation>
  </xs:annotation>
</xs:enumeration>
<xs:enumeration value="332010">
  <xs:annotation>
    <xs:documentation>"Fabricación y/o reparación de lentes y

```

```

artículos oftalmológicos"</xs:documentation>
  </xs:annotation>
</xs:enumeration>
<xs:enumeration value="332020">
  <xs:annotation>
    <xs:documentation>"Fabricación de instrumentos de óptica n.c.p.
y equipos fotográficos"</xs:documentation>
  </xs:annotation>
</xs:enumeration>
<xs:enumeration value="332080">
  <xs:annotation>
    <xs:documentation>"Reparación de instrumentos de óptica n.c.p y
equipo fotográficos"</xs:documentation>
  </xs:annotation>
</xs:enumeration>
<xs:enumeration value="333000">
  <xs:annotation>
    <xs:documentation>"Fabricación de relojes"</xs:documentation>
  </xs:annotation>
</xs:enumeration>
<xs:enumeration value="341000">
  <xs:annotation>
    <xs:documentation>"Fabricación de vehículos
automotores"</xs:documentation>
  </xs:annotation>
</xs:enumeration>
<xs:enumeration value="342000">
  <xs:annotation>
    <xs:documentation>"Fabricación de carrocerías para vehículos
automotores; fabricación de remolques y semi
remolques"</xs:documentation>
  </xs:annotation>
</xs:enumeration>
<xs:enumeration value="343000">
  <xs:annotation>
    <xs:documentation>"Fabricación de partes y accesorios para
vehículos automotores y sus motores"</xs:documentation>
  </xs:annotation>
</xs:enumeration>
<xs:enumeration value="351110">
  <xs:annotation>
    <xs:documentation>"Construcción y reparación de buques;
astilleros"</xs:documentation>
  </xs:annotation>
</xs:enumeration>
<xs:enumeration value="351120">
  <xs:annotation>
    <xs:documentation>"Construcción de embarcaciones
menores"</xs:documentation>
  </xs:annotation>
</xs:enumeration>
<xs:enumeration value="351180">
  <xs:annotation>
    <xs:documentation>"Reparación de embarcaciones

```

```

menores"</xs:documentation>
</xs:annotation>
</xs:enumeration>
<xs:enumeration value="351210">
<xs:annotation>
<xs:documentation>"Construcción de embarcaciones de recreo y
deporte"</xs:documentation>
</xs:annotation>
</xs:enumeration>
<xs:enumeration value="351280">
<xs:annotation>
<xs:documentation>"Reparación de embarcaciones (recreo y
deportes)"</xs:documentation>
</xs:annotation>
</xs:enumeration>
<xs:enumeration value="352000">
<xs:annotation>
<xs:documentation>"Fabricación de locomotoras y de material
rodante para ferrocarriles y tranvías"</xs:documentation>
</xs:annotation>
</xs:enumeration>
<xs:enumeration value="353010">
<xs:annotation>
<xs:documentation>"Fabricación de aeronaves y naves
espaciales"</xs:documentation>
</xs:annotation>
</xs:enumeration>
<xs:enumeration value="353080">
<xs:annotation>
<xs:documentation>"Reparación de aeronaves y naves
espaciales"</xs:documentation>
</xs:annotation>
</xs:enumeration>
<xs:enumeration value="359100">
<xs:annotation>
<xs:documentation>"Fabricación de
motocicletas"</xs:documentation>
</xs:annotation>
</xs:enumeration>
<xs:enumeration value="359200">
<xs:annotation>
<xs:documentation>"Fabricación de bicicletas y de sillones de
ruedas para inválidos"</xs:documentation>
</xs:annotation>
</xs:enumeration>
<xs:enumeration value="359900">
<xs:annotation>
<xs:documentation>"Fabricación de otros equipos de transporte
n.c.p."</xs:documentation>
</xs:annotation>
</xs:enumeration>
<xs:enumeration value="361010">
<xs:annotation>
<xs:documentation>"Fabricación de muebles principalmente de

```

```

madera"</xs:documentation>
  </xs:annotation>
</xs:enumeration>
<xs:enumeration value="361020">
  <xs:annotation>
    <xs:documentation>"Fabricación de otros muebles n.c.p., incluso
colchones"</xs:documentation>
    </xs:annotation>
  </xs:enumeration>
  <xs:enumeration value="369100">
    <xs:annotation>
      <xs:documentation>"Fabricación de joyas y productos
conexos"</xs:documentation>
      </xs:annotation>
    </xs:enumeration>
    <xs:enumeration value="369200">
      <xs:annotation>
        <xs:documentation>"Fabricación de instrumentos de
música"</xs:documentation>
        </xs:annotation>
      </xs:enumeration>
      <xs:enumeration value="369300">
        <xs:annotation>
          <xs:documentation>"Fabricación de artículos de
deporte"</xs:documentation>
          </xs:annotation>
        </xs:enumeration>
        <xs:enumeration value="369400">
          <xs:annotation>
            <xs:documentation>"Fabricación de juegos y
juguetes"</xs:documentation>
            </xs:annotation>
          </xs:enumeration>
          <xs:enumeration value="369910">
            <xs:annotation>
              <xs:documentation>"Fabricación de plumas y lápices de toda
clase y artículos de escritorio en general"</xs:documentation>
              </xs:annotation>
            </xs:enumeration>
            <xs:enumeration value="369920">
              <xs:annotation>
                <xs:documentation>"Fabricación de brochas, escobas y
cepillos"</xs:documentation>
                </xs:annotation>
              </xs:enumeration>
              <xs:enumeration value="369930">
                <xs:annotation>
                  <xs:documentation>"Fabricación de fósforos"</xs:documentation>
                  </xs:annotation>
                </xs:enumeration>
                <xs:enumeration value="369990">
                  <xs:annotation>
                    <xs:documentation>"Fabricación de artículos de otras industrias
n.c.p."</xs:documentation>

```



```

</xs:annotation>
</xs:enumeration>
<xs:enumeration value="371000">
  <xs:annotation>
    <xs:documentation>"Reciclamiento de desperdicios y desechos
metálicos"</xs:documentation>
  </xs:annotation>
</xs:enumeration>
<xs:enumeration value="372010">
  <xs:annotation>
    <xs:documentation>"Reciclamiento de papel"</xs:documentation>
  </xs:annotation>
</xs:enumeration>
<xs:enumeration value="372020">
  <xs:annotation>
    <xs:documentation>"Reciclamiento de vidrio"</xs:documentation>
  </xs:annotation>
</xs:enumeration>
<xs:enumeration value="372090">
  <xs:annotation>
    <xs:documentation>"Reciclamiento de otros desperdicios y
desechos no metálicos"</xs:documentation>
  </xs:annotation>
</xs:enumeration>
<xs:enumeration value="401011">
  <xs:annotation>
    <xs:documentation>"Generación
hidroeléctrica"</xs:documentation>
  </xs:annotation>
</xs:enumeration>
<xs:enumeration value="401012">
  <xs:annotation>
    <xs:documentation>"Generación en centrales termoeléctrica de
ciclos combinados"</xs:documentation>
  </xs:annotation>
</xs:enumeration>
<xs:enumeration value="401013">
  <xs:annotation>
    <xs:documentation>"Generación en otras centrales
termoeléctricas"</xs:documentation>
  </xs:annotation>
</xs:enumeration>
<xs:enumeration value="401019">
  <xs:annotation>
    <xs:documentation>"Generación en otras centrales
n.c.p."</xs:documentation>
  </xs:annotation>
</xs:enumeration>
<xs:enumeration value="401020">
  <xs:annotation>
    <xs:documentation>"Transmisión de energía
eléctrica"</xs:documentation>
  </xs:annotation>
</xs:enumeration>

```

```

<xs:enumeration value="401030">
  <xs:annotation>
    <xs:documentation>"Distribución de energía
eléctrica"</xs:documentation>
  </xs:annotation>
</xs:enumeration>
<xs:enumeration value="402000">
  <xs:annotation>
    <xs:documentation>"Fabricación de gas; distribución de
combustibles gaseosos por tuberías"</xs:documentation>
  </xs:annotation>
</xs:enumeration>
<xs:enumeration value="403000">
  <xs:annotation>
    <xs:documentation>"Suministro de vapor y agua
caliente"</xs:documentation>
  </xs:annotation>
</xs:enumeration>
<xs:enumeration value="410000">
  <xs:annotation>
    <xs:documentation>"Captación, depuración y distribución de
agua"</xs:documentation>
  </xs:annotation>
</xs:enumeration>
<xs:enumeration value="451010">
  <xs:annotation>
    <xs:documentation>"Preparación del terreno, excavaciones y
movimientos de tierras"</xs:documentation>
  </xs:annotation>
</xs:enumeration>
<xs:enumeration value="451020">
  <xs:annotation>
    <xs:documentation>"Servicios de demolición y el derribo de
edificios y otras estructuras"</xs:documentation>
  </xs:annotation>
</xs:enumeration>
<xs:enumeration value="452010">
  <xs:annotation>
    <xs:documentation>"Construcción de edificios completos o de
partes de edificios"</xs:documentation>
  </xs:annotation>
</xs:enumeration>
<xs:enumeration value="452020">
  <xs:annotation>
    <xs:documentation>"Obras de ingeniería"</xs:documentation>
  </xs:annotation>
</xs:enumeration>
<xs:enumeration value="453000">
  <xs:annotation>
    <xs:documentation>"Acondicionamiento de
edificios."</xs:documentation>
  </xs:annotation>
</xs:enumeration>
<xs:enumeration value="454000">

```

```

    <xs:annotation>
      <xs:documentation>"Obras menores en construcción (albañiles,
carpinteros)"</xs:documentation>
    </xs:annotation>
  </xs:enumeration>
  <xs:enumeration value="455000">
    <xs:annotation>
      <xs:documentation>"Alquiler de equipo de construcción o
demolición dotado de operarios"</xs:documentation>
    </xs:annotation>
  </xs:enumeration>
  <xs:enumeration value="501010">
    <xs:annotation>
      <xs:documentation>"Venta al por mayor de vehículos automotores
(Importación, distribución) excepto motocicletas"</xs:documentation>
    </xs:annotation>
  </xs:enumeration>
  <xs:enumeration value="501020">
    <xs:annotation>
      <xs:documentation>"Venta al por menor de vehículos automotores
nuevos o usados (incluye compraventa) excepto
motocicletas"</xs:documentation>
    </xs:annotation>
  </xs:enumeration>
  <xs:enumeration value="502010">
    <xs:annotation>
      <xs:documentation>"Servicio de lavado de vehículos
automotores"</xs:documentation>
    </xs:annotation>
  </xs:enumeration>
  <xs:enumeration value="502020">
    <xs:annotation>
      <xs:documentation>"Servicios de remolque de vehículos
(grúas)"</xs:documentation>
    </xs:annotation>
  </xs:enumeration>
  <xs:enumeration value="502080">
    <xs:annotation>
      <xs:documentation>"Mantenimiento y reparación de vehículos
automotores"</xs:documentation>
    </xs:annotation>
  </xs:enumeration>
  <xs:enumeration value="503000">
    <xs:annotation>
      <xs:documentation>"Venta de partes, piezas y accesorios de
vehículos automotores"</xs:documentation>
    </xs:annotation>
  </xs:enumeration>
  <xs:enumeration value="504010">
    <xs:annotation>
      <xs:documentation>"Venta de motocicletas"</xs:documentation>
    </xs:annotation>
  </xs:enumeration>
  <xs:enumeration value="504020">

```

```

    <xs:annotation>
      <xs:documentation>"Venta de piezas y accesorios de
motocicletas"</xs:documentation>
    </xs:annotation>
  </xs:enumeration>
  <xs:enumeration value="504080">
    <xs:annotation>
      <xs:documentation>"Reparación de
motocicletas"</xs:documentation>
    </xs:annotation>
  </xs:enumeration>
  <xs:enumeration value="505000">
    <xs:annotation>
      <xs:documentation>"Venta al por menor de combustible para
automotores"</xs:documentation>
    </xs:annotation>
  </xs:enumeration>
  <xs:enumeration value="511010">
    <xs:annotation>
      <xs:documentation>"Corretaje de productos
agrícolas"</xs:documentation>
    </xs:annotation>
  </xs:enumeration>
  <xs:enumeration value="511020">
    <xs:annotation>
      <xs:documentation>"Corretaje de ganado (ferias de
ganado)"</xs:documentation>
    </xs:annotation>
  </xs:enumeration>
  <xs:enumeration value="511030">
    <xs:annotation>
      <xs:documentation>"Otros tipos de corretajes o remates n.c.p.
(excepto servicios de martillero)"</xs:documentation>
    </xs:annotation>
  </xs:enumeration>
  <xs:enumeration value="512110">
    <xs:annotation>
      <xs:documentation>"Venta al por mayor de animales vivos
"</xs:documentation>
    </xs:annotation>
  </xs:enumeration>
  <xs:enumeration value="512120">
    <xs:annotation>
      <xs:documentation>"Venta al por mayor de productos pecuarios
(lanas, pieles, cueros sin procesar); excepto
alimentos"</xs:documentation>
    </xs:annotation>
  </xs:enumeration>
  <xs:enumeration value="512130">
    <xs:annotation>
      <xs:documentation>"Venta al por mayor de materias primas
agrícolas (granos, frutas oleaginosas, tabaco en bruto, flores y
plantas)"</xs:documentation>
    </xs:annotation>
  </xs:enumeration>

```

```

</xs:enumeration>
<xs:enumeration value="512210">
  <xs:annotation>
    <xs:documentation>"Mayorista de frutas y
verduras"</xs:documentation>
  </xs:annotation>
</xs:enumeration>
<xs:enumeration value="512220">
  <xs:annotation>
    <xs:documentation>"Mayoristas de carnes "</xs:documentation>
  </xs:annotation>
</xs:enumeration>
<xs:enumeration value="512230">
  <xs:annotation>
    <xs:documentation>"Mayoristas de productos del mar (pescado,
mariscos, algas)"</xs:documentation>
  </xs:annotation>
</xs:enumeration>
<xs:enumeration value="512240">
  <xs:annotation>
    <xs:documentation>"Mayoristas de vinos y
licores"</xs:documentation>
  </xs:annotation>
</xs:enumeration>
<xs:enumeration value="512250">
  <xs:annotation>
    <xs:documentation>"Venta al por mayor de
confites"</xs:documentation>
  </xs:annotation>
</xs:enumeration>
<xs:enumeration value="512260">
  <xs:annotation>
    <xs:documentation>"Venta al por mayor de alimentos para
animales"</xs:documentation>
  </xs:annotation>
</xs:enumeration>
<xs:enumeration value="512290">
  <xs:annotation>
    <xs:documentation>"Venta al por mayor de huevos, leche,
abarrotes, y otros alimentos n.c.p.)"</xs:documentation>
  </xs:annotation>
</xs:enumeration>
<xs:enumeration value="513100">
  <xs:annotation>
    <xs:documentation>"Venta al por mayor de productos textiles,
prendas de vestir y calzado"</xs:documentation>
  </xs:annotation>
</xs:enumeration>
<xs:enumeration value="513910">
  <xs:annotation>
    <xs:documentation>"Venta al por mayor de
muebles"</xs:documentation>
  </xs:annotation>
</xs:enumeration>

```

```

<xs:enumeration value="513920">
  <xs:annotation>
    <xs:documentation>"Venta al por mayor de artículos eléctricos y
electrónicos para el hogar"</xs:documentation>
  </xs:annotation>
</xs:enumeration>
<xs:enumeration value="513930">
  <xs:annotation>
    <xs:documentation>"Venta al por mayor de artículos de
perfumería, cosméticos, jabones y productos de
limpieza"</xs:documentation>
  </xs:annotation>
</xs:enumeration>
<xs:enumeration value="513940">
  <xs:annotation>
    <xs:documentation>"Venta al por mayor de papel y
cartón"</xs:documentation>
  </xs:annotation>
</xs:enumeration>
<xs:enumeration value="513951">
  <xs:annotation>
    <xs:documentation>"Venta al por mayor de
libros."</xs:documentation>
  </xs:annotation>
</xs:enumeration>
<xs:enumeration value="513952">
  <xs:annotation>
    <xs:documentation>"Venta al por mayor de revistas y
periódicos"</xs:documentation>
  </xs:annotation>
</xs:enumeration>
<xs:enumeration value="513960">
  <xs:annotation>
    <xs:documentation>"Venta al por mayor de productos
farmacéuticos"</xs:documentation>
  </xs:annotation>
</xs:enumeration>
<xs:enumeration value="513970">
  <xs:annotation>
    <xs:documentation>"Venta al por mayor de instrumentos
científicos y quirúrgicos, dispositivos ortopédicos y de
seguridad."</xs:documentation>
  </xs:annotation>
</xs:enumeration>
<xs:enumeration value="513990">
  <xs:annotation>
    <xs:documentation>"Venta al por mayor de otros enseres
domésticos n.c.p."</xs:documentation>
  </xs:annotation>
</xs:enumeration>
<xs:enumeration value="514110">
  <xs:annotation>
    <xs:documentation>"Venta al por mayor de combustibles líquidos
"</xs:documentation>

```

```

</xs:annotation>
</xs:enumeration>
<xs:enumeration value="514120">
  <xs:annotation>
    <xs:documentation>"Venta al por mayor de combustibles
sólidos"</xs:documentation>
  </xs:annotation>
</xs:enumeration>
<xs:enumeration value="514130">
  <xs:annotation>
    <xs:documentation>"Venta al por mayor de combustibles
gaseosos"</xs:documentation>
  </xs:annotation>
</xs:enumeration>
<xs:enumeration value="514140">
  <xs:annotation>
    <xs:documentation>"Venta al por mayor de productos conexos a
los combustibles"</xs:documentation>
  </xs:annotation>
</xs:enumeration>
<xs:enumeration value="514200">
  <xs:annotation>
    <xs:documentation>"Venta al por mayor de metales y minerales
metalíferos"</xs:documentation>
  </xs:annotation>
</xs:enumeration>
<xs:enumeration value="514310">
  <xs:annotation>
    <xs:documentation>"Venta al por mayor de madera no trabajada y
productos resultantes de la elaboración primaria de la
madera"</xs:documentation>
  </xs:annotation>
</xs:enumeration>
<xs:enumeration value="514320">
  <xs:annotation>
    <xs:documentation>"Venta al por mayor de materiales de
construcción, artículos de ferretería y equipo de materiales de
fontanería y calefacción "</xs:documentation>
  </xs:annotation>
</xs:enumeration>
<xs:enumeration value="514910">
  <xs:annotation>
    <xs:documentation>"Venta al por mayor de productos
químicos"</xs:documentation>
  </xs:annotation>
</xs:enumeration>
<xs:enumeration value="514920">
  <xs:annotation>
    <xs:documentation>"Venta al por mayor de desechos metálicos
(chatarra)"</xs:documentation>
  </xs:annotation>
</xs:enumeration>
<xs:enumeration value="514930">
  <xs:annotation>

```

```

      <xs:documentation>"Venta al por mayor de insumos
veterinarios"</xs:documentation>
    </xs:annotation>
  </xs:enumeration>
  <xs:enumeration value="514990">
    <xs:annotation>
      <xs:documentation>"Venta al por mayor de otros productos
intermedios, desperdicios y desechos n.c.p."</xs:documentation>
    </xs:annotation>
  </xs:enumeration>
  <xs:enumeration value="515001">
    <xs:annotation>
      <xs:documentation>"Venta al por Mayor de maquinaria agrícola y
forestal"</xs:documentation>
    </xs:annotation>
  </xs:enumeration>
  <xs:enumeration value="515002">
    <xs:annotation>
      <xs:documentation>"Venta al por Mayor de maquinaria
metalúrgica"</xs:documentation>
    </xs:annotation>
  </xs:enumeration>
  <xs:enumeration value="515003">
    <xs:annotation>
      <xs:documentation>"Venta al por Mayor de maquinaria para la
minería"</xs:documentation>
    </xs:annotation>
  </xs:enumeration>
  <xs:enumeration value="515004">
    <xs:annotation>
      <xs:documentation>"Venta al por Mayor de maquinaria para la
construcción"</xs:documentation>
    </xs:annotation>
  </xs:enumeration>
  <xs:enumeration value="515005">
    <xs:annotation>
      <xs:documentation>"Venta al por Mayor de maquinaria para la
elaboración de alimentos, bebidas y tabaco"</xs:documentation>
    </xs:annotation>
  </xs:enumeration>
  <xs:enumeration value="515006">
    <xs:annotation>
      <xs:documentation>"Venta al por Mayor de maquinaria para
textiles y cueros"</xs:documentation>
    </xs:annotation>
  </xs:enumeration>
  <xs:enumeration value="515007">
    <xs:annotation>
      <xs:documentation>"Venta al por Mayor de maquinas y equipos de
oficina y materiales conexos (incluye teléfonos y
computadores)"</xs:documentation>
    </xs:annotation>
  </xs:enumeration>
  <xs:enumeration value="515008">

```



```

    <xs:annotation>
      <xs:documentation>"Venta al por mayor de maquinaria y equipo de
transporte excepto vehículos automotores."</xs:documentation>
    </xs:annotation>
  </xs:enumeration>
  <xs:enumeration value="515009">
    <xs:annotation>
      <xs:documentation>"Venta al por mayor de maquinaria,
herramientas, equipo y materiales n.c.p."</xs:documentation>
    </xs:annotation>
  </xs:enumeration>
  <xs:enumeration value="519000">
    <xs:annotation>
      <xs:documentation>"Venta al por mayor de otros
productos"</xs:documentation>
    </xs:annotation>
  </xs:enumeration>
  <xs:enumeration value="521111">
    <xs:annotation>
      <xs:documentation>"Grandes establecimientos;
hipermercados"</xs:documentation>
    </xs:annotation>
  </xs:enumeration>
  <xs:enumeration value="521112">
    <xs:annotation>
      <xs:documentation>"Medianos y pequeños establecimientos;
supermercados, minimarket"</xs:documentation>
    </xs:annotation>
  </xs:enumeration>
  <xs:enumeration value="521120">
    <xs:annotation>
      <xs:documentation>"Venta al por menor en pequeños almacenes no
especializados con surtido compuesto principalmente de alimentos,
bebidas y tabaco; no incluyen bebidas alcohólicas"</xs:documentation>
    </xs:annotation>
  </xs:enumeration>
  <xs:enumeration value="521200">
    <xs:annotation>
      <xs:documentation>"Venta al por menor en almacenes no
especializados con surtido compuesto principalmente de productos de
ferretería, construcción y productos para el hogar."</xs:documentation>
    </xs:annotation>
  </xs:enumeration>
  <xs:enumeration value="521300">
    <xs:annotation>
      <xs:documentation>"Venta al por menor en almacenes no
especializados con surtido compuesto por vestuario y productos para el
hogar"</xs:documentation>
    </xs:annotation>
  </xs:enumeration>
  <xs:enumeration value="521900">
    <xs:annotation>
      <xs:documentation>"Venta al por menor de otros productos en
pequeños almacenes no especializados"</xs:documentation>
    </xs:annotation>
  </xs:enumeration>

```

```

</xs:annotation>
</xs:enumeration>
<xs:enumeration value="522010">
  <xs:annotation>
    <xs:documentation>"Venta al por menor de bebidas y licores
(botillerías)"</xs:documentation>
  </xs:annotation>
</xs:enumeration>
<xs:enumeration value="522020">
  <xs:annotation>
    <xs:documentation>"Venta al por menor de carnes (rojas,
blancas, otras) productos cárnicos y similares. "</xs:documentation>
  </xs:annotation>
</xs:enumeration>
<xs:enumeration value="522030">
  <xs:annotation>
    <xs:documentation>"Comercio al por menor de verduras y frutas
(verdulería)"</xs:documentation>
  </xs:annotation>
</xs:enumeration>
<xs:enumeration value="522040">
  <xs:annotation>
    <xs:documentation>"Venta al por menor de pescados, mariscos y
productos conexos"</xs:documentation>
  </xs:annotation>
</xs:enumeration>
<xs:enumeration value="522050">
  <xs:annotation>
    <xs:documentation>"Venta al por menor de productos de panadería
y pastelería"</xs:documentation>
  </xs:annotation>
</xs:enumeration>
<xs:enumeration value="522060">
  <xs:annotation>
    <xs:documentation>"Venta al por menor de alimentos para
mascotas"</xs:documentation>
  </xs:annotation>
</xs:enumeration>
<xs:enumeration value="522070">
  <xs:annotation>
    <xs:documentation>"Venta al por menor de aves y
huevos"</xs:documentation>
  </xs:annotation>
</xs:enumeration>
<xs:enumeration value="522090">
  <xs:annotation>
    <xs:documentation>"Venta al por menor de productos de
confiterías, cigarrillos, roticerías y otros"</xs:documentation>
  </xs:annotation>
</xs:enumeration>
<xs:enumeration value="523111">
  <xs:annotation>
    <xs:documentation>"Farmacias pertenecientes a cadenas de
establecimientos"</xs:documentation>
  </xs:annotation>

```

```

</xs:annotation>
</xs:enumeration>
<xs:enumeration value="523112">
  <xs:annotation>
    <xs:documentation>"Farmacias Independientes"</xs:documentation>
  </xs:annotation>
</xs:enumeration>
<xs:enumeration value="523120">
  <xs:annotation>
    <xs:documentation>"Venta al por menor de productos
medicinales"</xs:documentation>
  </xs:annotation>
</xs:enumeration>
<xs:enumeration value="523130">
  <xs:annotation>
    <xs:documentation>"Venta al por menor de artículos
ortopédicos"</xs:documentation>
  </xs:annotation>
</xs:enumeration>
<xs:enumeration value="523140">
  <xs:annotation>
    <xs:documentation>"Venta al por menor de artículos de tocador y
cosméticos"</xs:documentation>
  </xs:annotation>
</xs:enumeration>
<xs:enumeration value="523210">
  <xs:annotation>
    <xs:documentation>"Venta al por menor de
calzado"</xs:documentation>
  </xs:annotation>
</xs:enumeration>
<xs:enumeration value="523220">
  <xs:annotation>
    <xs:documentation>"Venta al por menor de prendas de vestir en
general, incluye accesorios"</xs:documentation>
  </xs:annotation>
</xs:enumeration>
<xs:enumeration value="523230">
  <xs:annotation>
    <xs:documentation>"Venta al por menor de lanas, hilos y
similares"</xs:documentation>
  </xs:annotation>
</xs:enumeration>
<xs:enumeration value="523240">
  <xs:annotation>
    <xs:documentation>"Venta al por menor de maleterías,
talabarterías y artículos de cuero"</xs:documentation>
  </xs:annotation>
</xs:enumeration>
<xs:enumeration value="523250">
  <xs:annotation>
    <xs:documentation>"Venta al por menor de ropa interior y
prendas de uso personal"</xs:documentation>
  </xs:annotation>
</xs:enumeration>

```

```

</xs:enumeration>
<xs:enumeration value="523290">
  <xs:annotation>
    <xs:documentation>"Comercio al por menor de otros productos
textiles n.c.p., excepto para el hogar"</xs:documentation>
  </xs:annotation>
</xs:enumeration>
<xs:enumeration value="523310">
  <xs:annotation>
    <xs:documentation>"Venta al por menor de artículos
electrodomésticos y electrónicos; incluye aparatos de radio y
televisión"</xs:documentation>
  </xs:annotation>
</xs:enumeration>
<xs:enumeration value="523320">
  <xs:annotation>
    <xs:documentation>"Venta al por menor de cristales, lozas,
porcelana, menaje (cristalerías)"</xs:documentation>
  </xs:annotation>
</xs:enumeration>
<xs:enumeration value="523330">
  <xs:annotation>
    <xs:documentation>"Venta al por menor de muebles; incluye
colchones"</xs:documentation>
  </xs:annotation>
</xs:enumeration>
<xs:enumeration value="523340">
  <xs:annotation>
    <xs:documentation>"Venta al por menor de instrumentos musicales
(casa de música)"</xs:documentation>
  </xs:annotation>
</xs:enumeration>
<xs:enumeration value="523350">
  <xs:annotation>
    <xs:documentation>"Venta al por menor de discos, cassettes, dvd
y videos "</xs:documentation>
  </xs:annotation>
</xs:enumeration>
<xs:enumeration value="523360">
  <xs:annotation>
    <xs:documentation>"Venta al por menor de lámparas, apliques y
similares"</xs:documentation>
  </xs:annotation>
</xs:enumeration>
<xs:enumeration value="523390">
  <xs:annotation>
    <xs:documentation>"Venta al por menor de artículos textiles
para el hogar y otros artículos y equipo de uso doméstico
n.c.p."</xs:documentation>
  </xs:annotation>
</xs:enumeration>
<xs:enumeration value="523410">
  <xs:annotation>
    <xs:documentation>"Venta al por menor de artículos de

```

```

ferretería y materiales de construcción"</xs:documentation>
  </xs:annotation>
</xs:enumeration>
<xs:enumeration value="523420">
  <xs:annotation>
    <xs:documentation>"Venta al por menor de pinturas, barnices y
lacas"</xs:documentation>
  </xs:annotation>
</xs:enumeration>
<xs:enumeration value="523430">
  <xs:annotation>
    <xs:documentation>"Comercio al por menor de productos de
vidrio"</xs:documentation>
  </xs:annotation>
</xs:enumeration>
<xs:enumeration value="523911">
  <xs:annotation>
    <xs:documentation>"Comercio al por menor de artículos
fotográficos"</xs:documentation>
  </xs:annotation>
</xs:enumeration>
<xs:enumeration value="523912">
  <xs:annotation>
    <xs:documentation>"Comercio al por menor de artículos
ópticos"</xs:documentation>
  </xs:annotation>
</xs:enumeration>
<xs:enumeration value="523921">
  <xs:annotation>
    <xs:documentation>"Comercio por menor de
juguetes"</xs:documentation>
  </xs:annotation>
</xs:enumeration>
<xs:enumeration value="523922">
  <xs:annotation>
    <xs:documentation>"Comercio al por menor de
libros"</xs:documentation>
  </xs:annotation>
</xs:enumeration>
<xs:enumeration value="523923">
  <xs:annotation>
    <xs:documentation>"Comercio al por menor de revistas y
diarios"</xs:documentation>
  </xs:annotation>
</xs:enumeration>
<xs:enumeration value="523924">
  <xs:annotation>
    <xs:documentation>"Comercio de artículos de suministros de
oficinas y artículos de escritorio en general"</xs:documentation>
  </xs:annotation>
</xs:enumeration>
<xs:enumeration value="523930">
  <xs:annotation>
    <xs:documentation>"Comercio al por menor de computadoras,

```

```

programas de computación y suministros"</xs:documentation>
  </xs:annotation>
</xs:enumeration>
<xs:enumeration value="523941">
  <xs:annotation>
    <xs:documentation>"Comercio al por menor de armerías, artículos
de caza y pesca"</xs:documentation>
  </xs:annotation>
</xs:enumeration>
<xs:enumeration value="523942">
  <xs:annotation>
    <xs:documentation>"Comercio al por menor de bicicletas y sus
repuestos"</xs:documentation>
  </xs:annotation>
</xs:enumeration>
<xs:enumeration value="523943">
  <xs:annotation>
    <xs:documentation>"Comercio al por menor de artículos
deportivos"</xs:documentation>
  </xs:annotation>
</xs:enumeration>
<xs:enumeration value="523950">
  <xs:annotation>
    <xs:documentation>"Comercio al por menor de artículos de
joyería, fantasías y relojerías"</xs:documentation>
  </xs:annotation>
</xs:enumeration>
<xs:enumeration value="523961">
  <xs:annotation>
    <xs:documentation>"Venta al por menor de gas licuado en
bombonas"</xs:documentation>
  </xs:annotation>
</xs:enumeration>
<xs:enumeration value="523969">
  <xs:annotation>
    <xs:documentation>"Venta al por menor de carbón, leña y otros
combustibles de uso doméstico"</xs:documentation>
  </xs:annotation>
</xs:enumeration>
<xs:enumeration value="523991">
  <xs:annotation>
    <xs:documentation>"Comercio al por menor de artículos típicos
(artesanías)"</xs:documentation>
  </xs:annotation>
</xs:enumeration>
<xs:enumeration value="523992">
  <xs:annotation>
    <xs:documentation>"Venta al por menor de flores, plantas,
árboles, semillas, abonos"</xs:documentation>
  </xs:annotation>
</xs:enumeration>
<xs:enumeration value="523993">
  <xs:annotation>
    <xs:documentation>"Venta al por menor de mascotas y

```

```

accesorios"</xs:documentation>
  </xs:annotation>
</xs:enumeration>
<xs:enumeration value="523999">
  <xs:annotation>
    <xs:documentation>"Venta al por menor de otros productos en
almacenes especializados n.c.p."</xs:documentation>
  </xs:annotation>
</xs:enumeration>
<xs:enumeration value="524010">
  <xs:annotation>
    <xs:documentation>"Comercio al por menor de antigüedades de
todo tipo"</xs:documentation>
  </xs:annotation>
</xs:enumeration>
<xs:enumeration value="524020">
  <xs:annotation>
    <xs:documentation>"Comercio al por menor de ropa
usada"</xs:documentation>
  </xs:annotation>
</xs:enumeration>
<xs:enumeration value="524090">
  <xs:annotation>
    <xs:documentation>"Comercio al por menor de artículos y
artefactos usados n.c.p."</xs:documentation>
  </xs:annotation>
</xs:enumeration>
<xs:enumeration value="525110">
  <xs:annotation>
    <xs:documentation>"Venta al por menor en empresas de venta a
distancia por correo"</xs:documentation>
  </xs:annotation>
</xs:enumeration>
<xs:enumeration value="525120">
  <xs:annotation>
    <xs:documentation>"Venta al por menor en empresas de venta a
distancia vía telefónica"</xs:documentation>
  </xs:annotation>
</xs:enumeration>
<xs:enumeration value="525130">
  <xs:annotation>
    <xs:documentation>"Venta al por menor en empresas de venta a
distancia vía Internet; comercio electrónico"</xs:documentation>
  </xs:annotation>
</xs:enumeration>
<xs:enumeration value="525200">
  <xs:annotation>
    <xs:documentation>"Venta al por menor en puestos de venta y
mercados"</xs:documentation>
  </xs:annotation>
</xs:enumeration>
<xs:enumeration value="525910">
  <xs:annotation>
    <xs:documentation>"Venta al por menor no realizada en

```

```

almacenes."</xs:documentation>
  </xs:annotation>
</xs:enumeration>
<xs:enumeration value="525920">
  <xs:annotation>
    <xs:documentation>"Venta al por menor a través de Maquinas
expendedoras"</xs:documentation>
  </xs:annotation>
</xs:enumeration>
<xs:enumeration value="525930">
  <xs:annotation>
    <xs:documentation>"Venta al por menor a cambio de una
retribución o por contrata, de productos de
terceros"</xs:documentation>
  </xs:annotation>
</xs:enumeration>
<xs:enumeration value="525990">
  <xs:annotation>
    <xs:documentation>"Otros tipos de venta al por menor no
realizada en almacenes n.c.p."</xs:documentation>
  </xs:annotation>
</xs:enumeration>
<xs:enumeration value="526010">
  <xs:annotation>
    <xs:documentation>"Reparación de calzado y otros artículos de
cuero"</xs:documentation>
  </xs:annotation>
</xs:enumeration>
<xs:enumeration value="526020">
  <xs:annotation>
    <xs:documentation>"Reparaciones eléctricas y
electrónicas"</xs:documentation>
  </xs:annotation>
</xs:enumeration>
<xs:enumeration value="526030">
  <xs:annotation>
    <xs:documentation>"Reparación de relojes y
joyas"</xs:documentation>
  </xs:annotation>
</xs:enumeration>
<xs:enumeration value="526090">
  <xs:annotation>
    <xs:documentation>"Otras reparaciones de efectos personales y
enseres domésticos n.c.p."</xs:documentation>
  </xs:annotation>
</xs:enumeration>
<xs:enumeration value="551010">
  <xs:annotation>
    <xs:documentation>"Hoteles"</xs:documentation>
  </xs:annotation>
</xs:enumeration>
<xs:enumeration value="551020">
  <xs:annotation>
    <xs:documentation>"Moteles"</xs:documentation>
  </xs:annotation>
</xs:enumeration>

```



```

</xs:annotation>
</xs:enumeration>
<xs:enumeration value="551030">
  <xs:annotation>
    <xs:documentation>"Residenciales"</xs:documentation>
  </xs:annotation>
</xs:enumeration>
<xs:enumeration value="551090">
  <xs:annotation>
    <xs:documentation>"Otros tipos de hospedaje temporal como
camping, albergues, posadas, refugios y similares"</xs:documentation>
  </xs:annotation>
</xs:enumeration>
<xs:enumeration value="552010">
  <xs:annotation>
    <xs:documentation>"Restaurantes"</xs:documentation>
  </xs:annotation>
</xs:enumeration>
<xs:enumeration value="552020">
  <xs:annotation>
    <xs:documentation>"Bares, fuentes de soda, cafés, salones de
te, sandwicherías, gelaterías, pizzerías, y establecimientos de comida
rápida en general"</xs:documentation>
  </xs:annotation>
</xs:enumeration>
<xs:enumeration value="552030">
  <xs:annotation>
    <xs:documentation>"Casinos y clubes
sociales"</xs:documentation>
  </xs:annotation>
</xs:enumeration>
<xs:enumeration value="552040">
  <xs:annotation>
    <xs:documentation>"Servicios de comida preparada en forma
industrial"</xs:documentation>
  </xs:annotation>
</xs:enumeration>
<xs:enumeration value="552050">
  <xs:annotation>
    <xs:documentation>"Servicios de banquetes, bodas y otras
celebraciones"</xs:documentation>
  </xs:annotation>
</xs:enumeration>
<xs:enumeration value="552090">
  <xs:annotation>
    <xs:documentation>"Servicios de otros establecimientos que
expenden comidas y bebidas "</xs:documentation>
  </xs:annotation>
</xs:enumeration>
<xs:enumeration value="601001">
  <xs:annotation>
    <xs:documentation>"Transporte interurbano de pasajeros por
ferrocarriles"</xs:documentation>
  </xs:annotation>

```

```

</xs:enumeration>
<xs:enumeration value="601002">
  <xs:annotation>
    <xs:documentation>"Transporte interurbano de carga por
ferrocarriles"</xs:documentation>
  </xs:annotation>
</xs:enumeration>
<xs:enumeration value="602110">
  <xs:annotation>
    <xs:documentation>"Transporte urbano vía ferrocarril (incluye
metro)"</xs:documentation>
  </xs:annotation>
</xs:enumeration>
<xs:enumeration value="602120">
  <xs:annotation>
    <xs:documentation>"Transporte urbano vía autobús (locomoción
colectiva)"</xs:documentation>
  </xs:annotation>
</xs:enumeration>
<xs:enumeration value="602130">
  <xs:annotation>
    <xs:documentation>"Transporte interurbano vía
autobús"</xs:documentation>
  </xs:annotation>
</xs:enumeration>
<xs:enumeration value="602140">
  <xs:annotation>
    <xs:documentation>"Transporte urbano vía taxi
colectivo"</xs:documentation>
  </xs:annotation>
</xs:enumeration>
<xs:enumeration value="602150">
  <xs:annotation>
    <xs:documentation>"Servicios de transporte
escolar"</xs:documentation>
  </xs:annotation>
</xs:enumeration>
<xs:enumeration value="602160">
  <xs:annotation>
    <xs:documentation>"Servicios de transporte de
trabajadores"</xs:documentation>
  </xs:annotation>
</xs:enumeration>
<xs:enumeration value="602190">
  <xs:annotation>
    <xs:documentation>"Otros tipos regular de pasajeros por vía
terrestre n.c.p."</xs:documentation>
  </xs:annotation>
</xs:enumeration>
<xs:enumeration value="602210">
  <xs:annotation>
    <xs:documentation>"Transportes por taxis libres y
radiotaxis"</xs:documentation>
  </xs:annotation>

```

```

</xs:enumeration>
<xs:enumeration value="602220">
  <xs:annotation>
    <xs:documentation>"Servicios de Transporte a
Turistas"</xs:documentation>
  </xs:annotation>
</xs:enumeration>
<xs:enumeration value="602230">
  <xs:annotation>
    <xs:documentation>"Transporte de pasajeros en vehículos de
tracción humana y animal"</xs:documentation>
  </xs:annotation>
</xs:enumeration>
<xs:enumeration value="602290">
  <xs:annotation>
    <xs:documentation>"Otros tipos de transporte no regular de
pasajeros n.c.p."</xs:documentation>
  </xs:annotation>
</xs:enumeration>
<xs:enumeration value="602300">
  <xs:annotation>
    <xs:documentation>"Transporte de carga por
carretera"</xs:documentation>
  </xs:annotation>
</xs:enumeration>
<xs:enumeration value="603000">
  <xs:annotation>
    <xs:documentation>"Transporte por tuberías"</xs:documentation>
  </xs:annotation>
</xs:enumeration>
<xs:enumeration value="611011">
  <xs:annotation>
    <xs:documentation>"Transporte marítimo y de cabotaje de
pasajeros"</xs:documentation>
  </xs:annotation>
</xs:enumeration>
<xs:enumeration value="611012">
  <xs:annotation>
    <xs:documentation>"Transporte marítimo y de cabotaje de
carga"</xs:documentation>
  </xs:annotation>
</xs:enumeration>
<xs:enumeration value="611021">
  <xs:annotation>
    <xs:documentation>"Transporte por vía lacustre de
pasajeros"</xs:documentation>
  </xs:annotation>
</xs:enumeration>
<xs:enumeration value="611022">
  <xs:annotation>
    <xs:documentation>"Transporte por vía lacustre de
carga"</xs:documentation>
  </xs:annotation>
</xs:enumeration>

```

```

<xs:enumeration value="612001">
  <xs:annotation>
    <xs:documentation>"Transporte de pasajeros por vías de
navegación interiores"</xs:documentation>
  </xs:annotation>
</xs:enumeration>
<xs:enumeration value="612002">
  <xs:annotation>
    <xs:documentation>"Transporte de carga por vías de navegación
interiores"</xs:documentation>
  </xs:annotation>
</xs:enumeration>
<xs:enumeration value="621010">
  <xs:annotation>
    <xs:documentation>"Transporte regular vía aérea de
pasajeros"</xs:documentation>
  </xs:annotation>
</xs:enumeration>
<xs:enumeration value="621020">
  <xs:annotation>
    <xs:documentation>"Transporte regular vía aérea de
carga"</xs:documentation>
  </xs:annotation>
</xs:enumeration>
<xs:enumeration value="622001">
  <xs:annotation>
    <xs:documentation>"Transporte no regular por vía aérea de
pasajeros"</xs:documentation>
  </xs:annotation>
</xs:enumeration>
<xs:enumeration value="622002">
  <xs:annotation>
    <xs:documentation>"Transporte no regular por vía aérea de
carga"</xs:documentation>
  </xs:annotation>
</xs:enumeration>
<xs:enumeration value="630100">
  <xs:annotation>
    <xs:documentation>"Manipulación de la carga"</xs:documentation>
  </xs:annotation>
</xs:enumeration>
<xs:enumeration value="630200">
  <xs:annotation>
    <xs:documentation>"Servicios de almacenamiento y
depósito"</xs:documentation>
  </xs:annotation>
</xs:enumeration>
<xs:enumeration value="630310">
  <xs:annotation>
    <xs:documentation>"Terminales terrestres de
pasajeros"</xs:documentation>
  </xs:annotation>
</xs:enumeration>
<xs:enumeration value="630320">

```

```

    <xs:annotation>
      <xs:documentation>"Estacionamiento de vehículos y
parquímetros"</xs:documentation>
    </xs:annotation>
  </xs:enumeration>
  <xs:enumeration value="630330">
    <xs:annotation>
      <xs:documentation>"Puertos y aeropuertos"</xs:documentation>
    </xs:annotation>
  </xs:enumeration>
  <xs:enumeration value="630340">
    <xs:annotation>
      <xs:documentation>"Servicios prestados por concesionarios de
carreteras"</xs:documentation>
    </xs:annotation>
  </xs:enumeration>
  <xs:enumeration value="630390">
    <xs:annotation>
      <xs:documentation>"Otras actividades conexas al transporte
n.c.p."</xs:documentation>
    </xs:annotation>
  </xs:enumeration>
  <xs:enumeration value="630400">
    <xs:annotation>
      <xs:documentation>"Actividades de agencias de viajes y
organizadores de viajes y actividades de asistencia a turistas
n.c.p."</xs:documentation>
    </xs:annotation>
  </xs:enumeration>
  <xs:enumeration value="630910">
    <xs:annotation>
      <xs:documentation>"Agencias de aduanas"</xs:documentation>
    </xs:annotation>
  </xs:enumeration>
  <xs:enumeration value="630920">
    <xs:annotation>
      <xs:documentation>"Agencias de transporte"</xs:documentation>
    </xs:annotation>
  </xs:enumeration>
  <xs:enumeration value="641100">
    <xs:annotation>
      <xs:documentation>"Actividades postales
nacionales"</xs:documentation>
    </xs:annotation>
  </xs:enumeration>
  <xs:enumeration value="641200">
    <xs:annotation>
      <xs:documentation>"Actividades de correo distintas de las
actividades postales nacionales"</xs:documentation>
    </xs:annotation>
  </xs:enumeration>
  <xs:enumeration value="642010">
    <xs:annotation>
      <xs:documentation>"Servicios de telefonía

```

```

fija"</xs:documentation>
  </xs:annotation>
</xs:enumeration>
<xs:enumeration value="642020">
  <xs:annotation>
    <xs:documentation>"Servicios de telefonía
móvil"</xs:documentation>
  </xs:annotation>
</xs:enumeration>
<xs:enumeration value="642030">
  <xs:annotation>
    <xs:documentation>"Portadores telefónicos (larga
distancia)"</xs:documentation>
  </xs:annotation>
</xs:enumeration>
<xs:enumeration value="642040">
  <xs:annotation>
    <xs:documentation>"Servicios de televisión no
abierta"</xs:documentation>
  </xs:annotation>
</xs:enumeration>
<xs:enumeration value="642050">
  <xs:annotation>
    <xs:documentation>"Proveedores de internet"</xs:documentation>
  </xs:annotation>
</xs:enumeration>
<xs:enumeration value="642061">
  <xs:annotation>
    <xs:documentation>"Centros de llamados; incluye envío de
fax"</xs:documentation>
  </xs:annotation>
</xs:enumeration>
<xs:enumeration value="642062">
  <xs:annotation>
    <xs:documentation>"Centros de acceso a
internet"</xs:documentation>
  </xs:annotation>
</xs:enumeration>
<xs:enumeration value="642090">
  <xs:annotation>
    <xs:documentation>"Otros servicios de telecomunicaciones
n.c.p."</xs:documentation>
  </xs:annotation>
</xs:enumeration>
<xs:enumeration value="651100">
  <xs:annotation>
    <xs:documentation>"Banca central"</xs:documentation>
  </xs:annotation>
</xs:enumeration>
<xs:enumeration value="651910">
  <xs:annotation>
    <xs:documentation>"Bancos"</xs:documentation>
  </xs:annotation>
</xs:enumeration>

```

```

<xs:enumeration value="651920">
  <xs:annotation>
    <xs:documentation>"Financieras"</xs:documentation>
  </xs:annotation>
</xs:enumeration>
<xs:enumeration value="651990">
  <xs:annotation>
    <xs:documentation>"El resto de otros tipos de intermediación
monetaria"</xs:documentation>
  </xs:annotation>
</xs:enumeration>
<xs:enumeration value="659110">
  <xs:annotation>
    <xs:documentation>"Leasing financiero"</xs:documentation>
  </xs:annotation>
</xs:enumeration>
<xs:enumeration value="659120">
  <xs:annotation>
    <xs:documentation>"Leasing habitacional"</xs:documentation>
  </xs:annotation>
</xs:enumeration>
<xs:enumeration value="659210">
  <xs:annotation>
    <xs:documentation>"Financiamiento del fomento de la
producción"</xs:documentation>
  </xs:annotation>
</xs:enumeration>
<xs:enumeration value="659220">
  <xs:annotation>
    <xs:documentation>"Dirección general de crédito
prendario"</xs:documentation>
  </xs:annotation>
</xs:enumeration>
<xs:enumeration value="659290">
  <xs:annotation>
    <xs:documentation>"El resto de otros tipos de
crédito"</xs:documentation>
  </xs:annotation>
</xs:enumeration>
<xs:enumeration value="659911">
  <xs:annotation>
    <xs:documentation>"Administradoras de Fondos de
Inversión"</xs:documentation>
  </xs:annotation>
</xs:enumeration>
<xs:enumeration value="659912">
  <xs:annotation>
    <xs:documentation>"Administradoras de Fondos
Mutuos"</xs:documentation>
  </xs:annotation>
</xs:enumeration>
<xs:enumeration value="659913">
  <xs:annotation>
    <xs:documentation>"Administradoras de FICEs (Fondos de

```

```

inversión de capital extranjero)"</xs:documentation>
  </xs:annotation>
</xs:enumeration>
<xs:enumeration value="659914">
  <xs:annotation>
    <xs:documentation>"Administradoras de Fondos para la
Vivienda"</xs:documentation>
  </xs:annotation>
</xs:enumeration>
<xs:enumeration value="659915">
  <xs:annotation>
    <xs:documentation>"Administradoras de Fondos para otros fines
y/o generales"</xs:documentation>
  </xs:annotation>
</xs:enumeration>
<xs:enumeration value="659920">
  <xs:annotation>
    <xs:documentation>"Sociedades de Inversión y Rentistas de
Capitales Mobiliarios en general"</xs:documentation>
  </xs:annotation>
</xs:enumeration>
<xs:enumeration value="659931">
  <xs:annotation>
    <xs:documentation>"Factoring"</xs:documentation>
  </xs:annotation>
</xs:enumeration>
<xs:enumeration value="659932">
  <xs:annotation>
    <xs:documentation>"Securizadoras"</xs:documentation>
  </xs:annotation>
</xs:enumeration>
<xs:enumeration value="660101">
  <xs:annotation>
    <xs:documentation>"Planes de seguro de vida"</xs:documentation>
  </xs:annotation>
</xs:enumeration>
<xs:enumeration value="660102">
  <xs:annotation>
    <xs:documentation>"Planes de reaseguros de
vida"</xs:documentation>
  </xs:annotation>
</xs:enumeration>
<xs:enumeration value="660200">
  <xs:annotation>
    <xs:documentation>"Administradoras de Fondos de Pensiones
(AFP)"</xs:documentation>
  </xs:annotation>
</xs:enumeration>
<xs:enumeration value="660301">
  <xs:annotation>
    <xs:documentation>"Planes de seguros
generales"</xs:documentation>
  </xs:annotation>
</xs:enumeration>

```



```

<xs:enumeration value="660302">
  <xs:annotation>
    <xs:documentation>"Planes de reaseguros
generales"</xs:documentation>
  </xs:annotation>
</xs:enumeration>
<xs:enumeration value="660400">
  <xs:annotation>
    <xs:documentation>"Isapres"</xs:documentation>
  </xs:annotation>
</xs:enumeration>
<xs:enumeration value="671100">
  <xs:annotation>
    <xs:documentation>"Administración de mercados financieros
"</xs:documentation>
  </xs:annotation>
</xs:enumeration>
<xs:enumeration value="671210">
  <xs:annotation>
    <xs:documentation>"Corredores de Bolsa"</xs:documentation>
  </xs:annotation>
</xs:enumeration>
<xs:enumeration value="671220">
  <xs:annotation>
    <xs:documentation>"Agentes de Valores"</xs:documentation>
  </xs:annotation>
</xs:enumeration>
<xs:enumeration value="671290">
  <xs:annotation>
    <xs:documentation>"Otros Servicios de
Corretaje"</xs:documentation>
  </xs:annotation>
</xs:enumeration>
<xs:enumeration value="671910">
  <xs:annotation>
    <xs:documentation>"Cámara de compensación"</xs:documentation>
  </xs:annotation>
</xs:enumeration>
<xs:enumeration value="671921">
  <xs:annotation>
    <xs:documentation>"Administradora de tarjetas de
crédito"</xs:documentation>
  </xs:annotation>
</xs:enumeration>
<xs:enumeration value="671929">
  <xs:annotation>
    <xs:documentation>"Empresas de asesoría, consultoría financiera
y de apoyo al giro"</xs:documentation>
  </xs:annotation>
</xs:enumeration>
<xs:enumeration value="671930">
  <xs:annotation>
    <xs:documentation>"Clasificadores de
riesgos"</xs:documentation>

```

```

</xs:annotation>
</xs:enumeration>
<xs:enumeration value="671940">
  <xs:annotation>
    <xs:documentation>"Casas de cambio y operadores de
divisa"</xs:documentation>
  </xs:annotation>
</xs:enumeration>
<xs:enumeration value="671990">
  <xs:annotation>
    <xs:documentation>"El resto de las otras actividades auxiliares
de la intermediación financiera n.c.p."</xs:documentation>
  </xs:annotation>
</xs:enumeration>
<xs:enumeration value="672010">
  <xs:annotation>
    <xs:documentation>"Corredores de Seguros"</xs:documentation>
  </xs:annotation>
</xs:enumeration>
<xs:enumeration value="672020">
  <xs:annotation>
    <xs:documentation>"Liquidadores de Seguros"</xs:documentation>
  </xs:annotation>
</xs:enumeration>
<xs:enumeration value="672090">
  <xs:annotation>
    <xs:documentation>"El resto de las otras actividades auxiliares
de la financiación de planes de seguros y de pensiones n. c.
p."</xs:documentation>
  </xs:annotation>
</xs:enumeration>
<xs:enumeration value="701001">
  <xs:annotation>
    <xs:documentation>"Arriendo de inmuebles amoblados o con
equipos y maquinarias"</xs:documentation>
  </xs:annotation>
</xs:enumeration>
<xs:enumeration value="701009">
  <xs:annotation>
    <xs:documentation>"Actividades inmobiliarias realizadas con
bienes propios o arrendados n.c.p."</xs:documentation>
  </xs:annotation>
</xs:enumeration>
<xs:enumeration value="702000">
  <xs:annotation>
    <xs:documentation>"Actividades inmobiliarias realizadas a
cambio de una retribución o por contrata"</xs:documentation>
  </xs:annotation>
</xs:enumeration>
<xs:enumeration value="711101">
  <xs:annotation>
    <xs:documentation>"Alquiler de autos y camionetas sin
chofer"</xs:documentation>
  </xs:annotation>

```

```

</xs:enumeration>
<xs:enumeration value="711102">
  <xs:annotation>
    <xs:documentation>"Alquiler de otros equipos de transporte por
vía terrestre sin operarios"</xs:documentation>
  </xs:annotation>
</xs:enumeration>
<xs:enumeration value="711200">
  <xs:annotation>
    <xs:documentation>"Alquiler de transporte por vía acuática sin
tripulación"</xs:documentation>
  </xs:annotation>
</xs:enumeration>
<xs:enumeration value="711300">
  <xs:annotation>
    <xs:documentation>"Alquiler de equipo de transporte por vía
aérea sin tripulantes"</xs:documentation>
  </xs:annotation>
</xs:enumeration>
<xs:enumeration value="712100">
  <xs:annotation>
    <xs:documentation>"Alquiler de maquinaria y equipo
agropecuario"</xs:documentation>
  </xs:annotation>
</xs:enumeration>
<xs:enumeration value="712200">
  <xs:annotation>
    <xs:documentation>"Alquiler de maquinaria y equipo de
construcción e ingeniería civil"</xs:documentation>
  </xs:annotation>
</xs:enumeration>
<xs:enumeration value="712300">
  <xs:annotation>
    <xs:documentation>"Alquiler de maquinaria y equipo de oficina
(incluso computadoras, sin operarios ni servicio
administrativo)"</xs:documentation>
  </xs:annotation>
</xs:enumeration>
<xs:enumeration value="712900">
  <xs:annotation>
    <xs:documentation>"Alquiler de otros tipos de maquinarias y
equipos n.c.p."</xs:documentation>
  </xs:annotation>
</xs:enumeration>
<xs:enumeration value="713010">
  <xs:annotation>
    <xs:documentation>"Alquiler de bicicletas y artículos para
deportes"</xs:documentation>
  </xs:annotation>
</xs:enumeration>
<xs:enumeration value="713020">
  <xs:annotation>
    <xs:documentation>"Arriendo de cintas de videos, juegos de
vídeo y además, equipos reproductores de vídeo, música y

```

```

similares"</xs:documentation>
</xs:annotation>
</xs:enumeration>
<xs:enumeration value="713030">
<xs:annotation>
<xs:documentation>"Alquiler mobiliario para eventos (sillas,
mesas, mesones, vajillas, toldos y relacionados"</xs:documentation>
</xs:annotation>
</xs:enumeration>
<xs:enumeration value="713090">
<xs:annotation>
<xs:documentation>"Alquiler de otros efectos personales y
enseres domésticos n.c.p."</xs:documentation>
</xs:annotation>
</xs:enumeration>
<xs:enumeration value="721000">
<xs:annotation>
<xs:documentation>"Consultores en equipos de informática
(hardware)"</xs:documentation>
</xs:annotation>
</xs:enumeration>
<xs:enumeration value="722000">
<xs:annotation>
<xs:documentation>"Consultores en programas de informática y
suministro de programas de informática"</xs:documentation>
</xs:annotation>
</xs:enumeration>
<xs:enumeration value="723000">
<xs:annotation>
<xs:documentation>"Procesamiento de datos"</xs:documentation>
</xs:annotation>
</xs:enumeration>
<xs:enumeration value="724000">
<xs:annotation>
<xs:documentation>"Actividades relacionadas con bases de
datos"</xs:documentation>
</xs:annotation>
</xs:enumeration>
<xs:enumeration value="725000">
<xs:annotation>
<xs:documentation>"Mantenimiento y reparación de maquinaria de
oficina, contabilidad e informática"</xs:documentation>
</xs:annotation>
</xs:enumeration>
<xs:enumeration value="726000">
<xs:annotation>
<xs:documentation>"Servicios integrales de
informática"</xs:documentation>
</xs:annotation>
</xs:enumeration>
<xs:enumeration value="729000">
<xs:annotation>
<xs:documentation>"Otras actividades de
informática"</xs:documentation>

```

```

</xs:annotation>
</xs:enumeration>
<xs:enumeration value="731000">
  <xs:annotation>
    <xs:documentation>"Investigaciones y desarrollo experimental en
el campo de las ciencias naturales y la ingeniería"</xs:documentation>
  </xs:annotation>
</xs:enumeration>
<xs:enumeration value="732000">
  <xs:annotation>
    <xs:documentation>"Investigaciones y desarrollo experimental en
el campo de las ciencias sociales y las humanidades"</xs:documentation>
  </xs:annotation>
</xs:enumeration>
<xs:enumeration value="741110">
  <xs:annotation>
    <xs:documentation>"Servicios jurídicos"</xs:documentation>
  </xs:annotation>
</xs:enumeration>
<xs:enumeration value="741120">
  <xs:annotation>
    <xs:documentation>"Servicio notarial"</xs:documentation>
  </xs:annotation>
</xs:enumeration>
<xs:enumeration value="741130">
  <xs:annotation>
    <xs:documentation>"Conservador de bienes
raíces"</xs:documentation>
  </xs:annotation>
</xs:enumeration>
<xs:enumeration value="741140">
  <xs:annotation>
    <xs:documentation>"Receptores judiciales"</xs:documentation>
  </xs:annotation>
</xs:enumeration>
<xs:enumeration value="741190">
  <xs:annotation>
    <xs:documentation>"Arbitrajes, síndicos, peritos y
otros"</xs:documentation>
  </xs:annotation>
</xs:enumeration>
<xs:enumeration value="741200">
  <xs:annotation>
    <xs:documentation>"Actividades de contabilidad, teneduría de
libros y auditoria; asesoramiento en materia de
impuestos"</xs:documentation>
  </xs:annotation>
</xs:enumeration>
<xs:enumeration value="741300">
  <xs:annotation>
    <xs:documentation>"Investigación de mercados y realización de
encuestas de opinión pública"</xs:documentation>
  </xs:annotation>
</xs:enumeration>

```

```

<xs:enumeration value="741400">
  <xs:annotation>
    <xs:documentation>"Actividades de asesoramiento empresarial y
en materia de gestión"</xs:documentation>
  </xs:annotation>
</xs:enumeration>
<xs:enumeration value="742110">
  <xs:annotation>
    <xs:documentation>"Servicios de arquitectura y técnico
relacionado"</xs:documentation>
  </xs:annotation>
</xs:enumeration>
<xs:enumeration value="742121">
  <xs:annotation>
    <xs:documentation>"Empresas de Servicios geológicos y de
prospección"</xs:documentation>
  </xs:annotation>
</xs:enumeration>
<xs:enumeration value="742122">
  <xs:annotation>
    <xs:documentation>"Servicios profesionales independientes en
geología y prospección"</xs:documentation>
  </xs:annotation>
</xs:enumeration>
<xs:enumeration value="742131">
  <xs:annotation>
    <xs:documentation>"Empresas de Servicios de topografía y
agrimensura"</xs:documentation>
  </xs:annotation>
</xs:enumeration>
<xs:enumeration value="742132">
  <xs:annotation>
    <xs:documentation>"Servicios profesionales independientes de
topografía y agrimensura"</xs:documentation>
  </xs:annotation>
</xs:enumeration>
<xs:enumeration value="742141">
  <xs:annotation>
    <xs:documentation>"Servicios de ingeniería n.c.p. Prestados por
empresas"</xs:documentation>
  </xs:annotation>
</xs:enumeration>
<xs:enumeration value="742142">
  <xs:annotation>
    <xs:documentation>"Servicios de ingeniería n.c.p. prestados por
profesionales independientes"</xs:documentation>
  </xs:annotation>
</xs:enumeration>
<xs:enumeration value="742190">
  <xs:annotation>
    <xs:documentation>"Otros servicios técnicos relacionados
n.c.p."</xs:documentation>
  </xs:annotation>
</xs:enumeration>

```

```

<xs:enumeration value="742210">
  <xs:annotation>
    <xs:documentation>"Servicio de Revisión Técnica de vehículos
automotores"</xs:documentation>
  </xs:annotation>
</xs:enumeration>
<xs:enumeration value="742290">
  <xs:annotation>
    <xs:documentation>"Otros servicios de ensayos y análisis
técnicos"</xs:documentation>
  </xs:annotation>
</xs:enumeration>
<xs:enumeration value="743001">
  <xs:annotation>
    <xs:documentation>"Empresas de Publicidad"</xs:documentation>
  </xs:annotation>
</xs:enumeration>
<xs:enumeration value="743002">
  <xs:annotation>
    <xs:documentation>"Servicios personales independientes en
Publicidad"</xs:documentation>
  </xs:annotation>
</xs:enumeration>
<xs:enumeration value="749110">
  <xs:annotation>
    <xs:documentation>"Servicios de suministro de personal;
Empresas de servicios transitorios"</xs:documentation>
  </xs:annotation>
</xs:enumeration>
<xs:enumeration value="749190">
  <xs:annotation>
    <xs:documentation>"Servicios de reclutamiento de
personal"</xs:documentation>
  </xs:annotation>
</xs:enumeration>
<xs:enumeration value="749210">
  <xs:annotation>
    <xs:documentation>"Actividades de
investigación"</xs:documentation>
  </xs:annotation>
</xs:enumeration>
<xs:enumeration value="749221">
  <xs:annotation>
    <xs:documentation>"Servicios integrales de
seguridad"</xs:documentation>
  </xs:annotation>
</xs:enumeration>
<xs:enumeration value="749222">
  <xs:annotation>
    <xs:documentation>"Transporte de valores"</xs:documentation>
  </xs:annotation>
</xs:enumeration>
<xs:enumeration value="749229">
  <xs:annotation>

```

```

    <xs:documentation>"Actividades de seguridad
n.c.p."</xs:documentation>
  </xs:annotation>
</xs:enumeration>
<xs:enumeration value="749310">
  <xs:annotation>
    <xs:documentation>"Actividades de limpieza de edificios
residenciales y no residenciales"</xs:documentation>
  </xs:annotation>
</xs:enumeration>
<xs:enumeration value="749320">
  <xs:annotation>
    <xs:documentation>"Desratización y fumigación no
agrícola"</xs:documentation>
  </xs:annotation>
</xs:enumeration>
<xs:enumeration value="749401">
  <xs:annotation>
    <xs:documentation>"Servicios de revelado, impresión, ampliación
de fotografías"</xs:documentation>
  </xs:annotation>
</xs:enumeration>
<xs:enumeration value="749402">
  <xs:annotation>
    <xs:documentation>"Actividades de fotografía
publicitaria"</xs:documentation>
  </xs:annotation>
</xs:enumeration>
<xs:enumeration value="749409">
  <xs:annotation>
    <xs:documentation>"Otras actividades de fotografía
n.c.p."</xs:documentation>
  </xs:annotation>
</xs:enumeration>
<xs:enumeration value="749500">
  <xs:annotation>
    <xs:documentation>"Servicios de envasado y
empaque"</xs:documentation>
  </xs:annotation>
</xs:enumeration>
<xs:enumeration value="749911">
  <xs:annotation>
    <xs:documentation>"Servicios de cobranza de
cuentas"</xs:documentation>
  </xs:annotation>
</xs:enumeration>
<xs:enumeration value="749912">
  <xs:annotation>
    <xs:documentation>"Evaluación y calificación del grado de
solvencia"</xs:documentation>
  </xs:annotation>
</xs:enumeration>
<xs:enumeration value="749913">
  <xs:annotation>

```



```

    <xs:documentation>"Asesorías en la gestión de la compra o venta
de pequeñas y medianas empresas"</xs:documentation>
  </xs:annotation>
</xs:enumeration>
<xs:enumeration value="749921">
  <xs:annotation>
    <xs:documentation>"Diseñadores de vestuario"</xs:documentation>
  </xs:annotation>
</xs:enumeration>
<xs:enumeration value="749922">
  <xs:annotation>
    <xs:documentation>"Diseñadores de
interiores"</xs:documentation>
  </xs:annotation>
</xs:enumeration>
<xs:enumeration value="749929">
  <xs:annotation>
    <xs:documentation>"Otros diseñadores n.c.p."</xs:documentation>
  </xs:annotation>
</xs:enumeration>
<xs:enumeration value="749931">
  <xs:annotation>
    <xs:documentation>"Actividades de taquigrafía, reproducción,
despacho de correspondencia, y labores de oficina en
general"</xs:documentation>
  </xs:annotation>
</xs:enumeration>
<xs:enumeration value="749932">
  <xs:annotation>
    <xs:documentation>"Servicios de redacción"</xs:documentation>
  </xs:annotation>
</xs:enumeration>
<xs:enumeration value="749933">
  <xs:annotation>
    <xs:documentation>"Servicios de traducción e
interpretación"</xs:documentation>
  </xs:annotation>
</xs:enumeration>
<xs:enumeration value="749934">
  <xs:annotation>
    <xs:documentation>"Servicios de fotocopias"</xs:documentation>
  </xs:annotation>
</xs:enumeration>
<xs:enumeration value="749940">
  <xs:annotation>
    <xs:documentation>"Agencias de contratación de
actores"</xs:documentation>
  </xs:annotation>
</xs:enumeration>
<xs:enumeration value="749950">
  <xs:annotation>
    <xs:documentation>"Actividades de subasta
(martilleros)"</xs:documentation>
  </xs:annotation>

```

```

</xs:enumeration>
<xs:enumeration value="749961">
  <xs:annotation>
    <xs:documentation>"Galerías de Arte"</xs:documentation>
  </xs:annotation>
</xs:enumeration>
<xs:enumeration value="749962">
  <xs:annotation>
    <xs:documentation>"Ferias de exposiciones con fines
empresariales"</xs:documentation>
  </xs:annotation>
</xs:enumeration>
<xs:enumeration value="749970">
  <xs:annotation>
    <xs:documentation>"Servicios de contestación de llamadas (call
center)"</xs:documentation>
  </xs:annotation>
</xs:enumeration>
<xs:enumeration value="749990">
  <xs:annotation>
    <xs:documentation>"El resto de las otras actividades
empresariales n.c.p."</xs:documentation>
  </xs:annotation>
</xs:enumeration>
<xs:enumeration value="751110">
  <xs:annotation>
    <xs:documentation>"Gobierno Central"</xs:documentation>
  </xs:annotation>
</xs:enumeration>
<xs:enumeration value="751120">
  <xs:annotation>
    <xs:documentation>"Municipalidades"</xs:documentation>
  </xs:annotation>
</xs:enumeration>
<xs:enumeration value="751200">
  <xs:annotation>
    <xs:documentation>"Actividades del Poder
Juducial"</xs:documentation>
  </xs:annotation>
</xs:enumeration>
<xs:enumeration value="751300">
  <xs:annotation>
    <xs:documentation>"Actividades del Poder
Legislativo"</xs:documentation>
  </xs:annotation>
</xs:enumeration>
<xs:enumeration value="752100">
  <xs:annotation>
    <xs:documentation>"Relaciones exteriores"</xs:documentation>
  </xs:annotation>
</xs:enumeration>
<xs:enumeration value="752200">
  <xs:annotation>
    <xs:documentation>"Actividades de defensa"</xs:documentation>
  </xs:annotation>

```

```

</xs:annotation>
</xs:enumeration>
<xs:enumeration value="752300">
  <xs:annotation>
    <xs:documentation>"Actividades de mantenimiento del orden
público y de seguridad"</xs:documentation>
  </xs:annotation>
</xs:enumeration>
<xs:enumeration value="753010">
  <xs:annotation>
    <xs:documentation>"Actividades de planes de seguridad social de
afiliación obligatoria relacionados con salud"</xs:documentation>
  </xs:annotation>
</xs:enumeration>
<xs:enumeration value="753020">
  <xs:annotation>
    <xs:documentation>"Cajas de Compensación"</xs:documentation>
  </xs:annotation>
</xs:enumeration>
<xs:enumeration value="753090">
  <xs:annotation>
    <xs:documentation>"Otras actividades de planes de seguridad
social de afiliación obligatoria"</xs:documentation>
  </xs:annotation>
</xs:enumeration>
<xs:enumeration value="801010">
  <xs:annotation>
    <xs:documentation>"Enseñanza preescolar "</xs:documentation>
  </xs:annotation>
</xs:enumeration>
<xs:enumeration value="801020">
  <xs:annotation>
    <xs:documentation>"Enseñanza primaria"</xs:documentation>
  </xs:annotation>
</xs:enumeration>
<xs:enumeration value="802100">
  <xs:annotation>
    <xs:documentation>"Enseñanza secundaria de formación
general"</xs:documentation>
  </xs:annotation>
</xs:enumeration>
<xs:enumeration value="802200">
  <xs:annotation>
    <xs:documentation>"Enseñanza secundaria de formación técnica
y profesional"</xs:documentation>
  </xs:annotation>
</xs:enumeration>
<xs:enumeration value="803010">
  <xs:annotation>
    <xs:documentation>"Enseñanza en
universidades"</xs:documentation>
  </xs:annotation>
</xs:enumeration>
<xs:enumeration value="803020">

```

```

<xs:annotation>
  <xs:documentation>"Enseñanzas en institutos
profesionales"</xs:documentation>
</xs:annotation>
</xs:enumeration>
<xs:enumeration value="803030">
  <xs:annotation>
    <xs:documentation>"Enseñanzas en centros de formación
técnica"</xs:documentation>
  </xs:annotation>
</xs:enumeration>
<xs:enumeration value="809010">
  <xs:annotation>
    <xs:documentation>"Enseñanza primaria y secundaria para
adultos"</xs:documentation>
  </xs:annotation>
</xs:enumeration>
<xs:enumeration value="809020">
  <xs:annotation>
    <xs:documentation>"Enseñanza
preuniversitaria"</xs:documentation>
  </xs:annotation>
</xs:enumeration>
<xs:enumeration value="809030">
  <xs:annotation>
    <xs:documentation>"Educación extraescolar (escuela de
conducción, música, modelaje, etc.)"</xs:documentation>
  </xs:annotation>
</xs:enumeration>
<xs:enumeration value="809041">
  <xs:annotation>
    <xs:documentation>"Educación a distancia (Internet,
correspondencia, otras)"</xs:documentation>
  </xs:annotation>
</xs:enumeration>
<xs:enumeration value="809049">
  <xs:annotation>
    <xs:documentation>"Otros tipos de educación n.c.p., incluye
servicios personales de enseñanza"</xs:documentation>
  </xs:annotation>
</xs:enumeration>
<xs:enumeration value="851110">
  <xs:annotation>
    <xs:documentation>"Hospitales y Clínicas"</xs:documentation>
  </xs:annotation>
</xs:enumeration>
<xs:enumeration value="851120">
  <xs:annotation>
    <xs:documentation>"Clínicas psiquiátricas, centros de
rehabilitación, asilos y clínicas de reposo con pacientes internos y
personal médico"</xs:documentation>
  </xs:annotation>
</xs:enumeration>
<xs:enumeration value="851211">

```

```

    <xs:annotation>
      <xs:documentation>"Servicios de médicos en forma
independiente"</xs:documentation>
    </xs:annotation>
  </xs:enumeration>
  <xs:enumeration value="851212">
    <xs:annotation>
      <xs:documentation>"Centros médicos; en general establecimientos
médicos de atención ambulatoria"</xs:documentation>
    </xs:annotation>
  </xs:enumeration>
  <xs:enumeration value="851221">
    <xs:annotation>
      <xs:documentation>"Servicios de odontólogos en forma
independiente"</xs:documentation>
    </xs:annotation>
  </xs:enumeration>
  <xs:enumeration value="851222">
    <xs:annotation>
      <xs:documentation>"Centros de atención
odontológica"</xs:documentation>
    </xs:annotation>
  </xs:enumeration>
  <xs:enumeration value="851910">
    <xs:annotation>
      <xs:documentation>"Laboratorios clínicos, incluye bancos de
sangre"</xs:documentation>
    </xs:annotation>
  </xs:enumeration>
  <xs:enumeration value="851920">
    <xs:annotation>
      <xs:documentation>"Otros profesionales de la salud
"</xs:documentation>
    </xs:annotation>
  </xs:enumeration>
  <xs:enumeration value="851990">
    <xs:annotation>
      <xs:documentation>"Otras actividades relacionadas con la salud
humana"</xs:documentation>
    </xs:annotation>
  </xs:enumeration>
  <xs:enumeration value="852010">
    <xs:annotation>
      <xs:documentation>"Actividades de clínicas
veterinarias"</xs:documentation>
    </xs:annotation>
  </xs:enumeration>
  <xs:enumeration value="852021">
    <xs:annotation>
      <xs:documentation>"Servicios de médicos veterinarios en forma
independiente"</xs:documentation>
    </xs:annotation>
  </xs:enumeration>
  <xs:enumeration value="852029">

```

```

    <xs:annotation>
      <xs:documentation>"Servicios de otros profesionales
independientes en el área veterinaria"</xs:documentation>
    </xs:annotation>
  </xs:enumeration>
  <xs:enumeration value="853100">
    <xs:annotation>
      <xs:documentation>"Servicios sociales con
alojamiento"</xs:documentation>
    </xs:annotation>
  </xs:enumeration>
  <xs:enumeration value="853200">
    <xs:annotation>
      <xs:documentation>"Servicios sociales sin
alojamiento"</xs:documentation>
    </xs:annotation>
  </xs:enumeration>
  <xs:enumeration value="900010">
    <xs:annotation>
      <xs:documentation>"Servicios de vertederos"</xs:documentation>
    </xs:annotation>
  </xs:enumeration>
  <xs:enumeration value="900020">
    <xs:annotation>
      <xs:documentation>"Barrido de exteriores"</xs:documentation>
    </xs:annotation>
  </xs:enumeration>
  <xs:enumeration value="900030">
    <xs:annotation>
      <xs:documentation>"Recogida y eliminación de
desechos"</xs:documentation>
    </xs:annotation>
  </xs:enumeration>
  <xs:enumeration value="900040">
    <xs:annotation>
      <xs:documentation>"Servicios de Evacuación de RILes y aguas
servidas"</xs:documentation>
    </xs:annotation>
  </xs:enumeration>
  <xs:enumeration value="900050">
    <xs:annotation>
      <xs:documentation>"Servicios de Tratamiento de RILes y aguas
servidas"</xs:documentation>
    </xs:annotation>
  </xs:enumeration>
  <xs:enumeration value="900090">
    <xs:annotation>
      <xs:documentation>"Otras actividades de manejo de
desperdicios"</xs:documentation>
    </xs:annotation>
  </xs:enumeration>
  <xs:enumeration value="911100">
    <xs:annotation>
      <xs:documentation>"Actividades de organizaciones empresariales

```

```

y de empleadores"</xs:documentation>
</xs:annotation>
</xs:enumeration>
<xs:enumeration value="911210">
<xs:annotation>
<xs:documentation>"Colegios profesionales"</xs:documentation>
</xs:annotation>
</xs:enumeration>
<xs:enumeration value="911290">
<xs:annotation>
<xs:documentation>"Actividades de otras organizaciones
profesionales"</xs:documentation>
</xs:annotation>
</xs:enumeration>
<xs:enumeration value="912000">
<xs:annotation>
<xs:documentation>"Actividades de
sindicatos"</xs:documentation>
</xs:annotation>
</xs:enumeration>
<xs:enumeration value="919100">
<xs:annotation>
<xs:documentation>"Actividades de organizaciones
religiosas"</xs:documentation>
</xs:annotation>
</xs:enumeration>
<xs:enumeration value="919200">
<xs:annotation>
<xs:documentation>"Actividades de organizaciones
políticas"</xs:documentation>
</xs:annotation>
</xs:enumeration>
<xs:enumeration value="919910">
<xs:annotation>
<xs:documentation>"Centros de madres y Unidades vecinales y
comunales"</xs:documentation>
</xs:annotation>
</xs:enumeration>
<xs:enumeration value="919920">
<xs:annotation>
<xs:documentation>"Clubes sociales"</xs:documentation>
</xs:annotation>
</xs:enumeration>
<xs:enumeration value="919930">
<xs:annotation>
<xs:documentation>"Servicios de institutos de estudios,
fundaciones, corporaciones de desarrollo (educación, salud), incluye
servicios de preservación de medio ambiente"</xs:documentation>
</xs:annotation>
</xs:enumeration>
<xs:enumeration value="919990">
<xs:annotation>
<xs:documentation>"Actividades de otras asociaciones n.c.p.
"</xs:documentation>

```

```

</xs:annotation>
</xs:enumeration>
<xs:enumeration value="921110">
  <xs:annotation>
    <xs:documentation>"Producción de películas
cinematográficas"</xs:documentation>
  </xs:annotation>
</xs:enumeration>
<xs:enumeration value="921120">
  <xs:annotation>
    <xs:documentation>"Distribuidora
cinematográficas"</xs:documentation>
  </xs:annotation>
</xs:enumeration>
<xs:enumeration value="921200">
  <xs:annotation>
    <xs:documentation>"Exhibición de filmes y
videocintas"</xs:documentation>
  </xs:annotation>
</xs:enumeration>
<xs:enumeration value="921310">
  <xs:annotation>
    <xs:documentation>"Actividades de
televisión"</xs:documentation>
  </xs:annotation>
</xs:enumeration>
<xs:enumeration value="921320">
  <xs:annotation>
    <xs:documentation>"Actividades de radio"</xs:documentation>
  </xs:annotation>
</xs:enumeration>
<xs:enumeration value="921411">
  <xs:annotation>
    <xs:documentation>"Servicios de producción de recitales y otros
eventos musicales masivos"</xs:documentation>
  </xs:annotation>
</xs:enumeration>
<xs:enumeration value="921419">
  <xs:annotation>
    <xs:documentation>"Servicios de producción teatral y otros
n.c.p."</xs:documentation>
  </xs:annotation>
</xs:enumeration>
<xs:enumeration value="921420">
  <xs:annotation>
    <xs:documentation>"Actividades de artistas: autores,
compositores, pintores, compañías de teatro, orquestas,
otros"</xs:documentation>
  </xs:annotation>
</xs:enumeration>
<xs:enumeration value="921430">
  <xs:annotation>
    <xs:documentation>"Actividades artísticas: funciones de
artistas, actores, músicos, conferencistas, otros."</xs:documentation>

```



```

</xs:annotation>
</xs:enumeration>
<xs:enumeration value="921490">
  <xs:annotation>
    <xs:documentation>"Agencias de venta de billetes de teatro,
salas de concierto y de teatro y otros locales;"</xs:documentation>
  </xs:annotation>
</xs:enumeration>
<xs:enumeration value="921911">
  <xs:annotation>
    <xs:documentation>"Instructores de danza"</xs:documentation>
  </xs:annotation>
</xs:enumeration>
<xs:enumeration value="921912">
  <xs:annotation>
    <xs:documentation>"Actividades de discotecas, cabaret, salas de
baile y similares"</xs:documentation>
  </xs:annotation>
</xs:enumeration>
<xs:enumeration value="921920">
  <xs:annotation>
    <xs:documentation>"Actividades de parques de atracciones y
centros similares"</xs:documentation>
  </xs:annotation>
</xs:enumeration>
<xs:enumeration value="921930">
  <xs:annotation>
    <xs:documentation>"Espectáculos circenses de títeres u otros
similares"</xs:documentation>
  </xs:annotation>
</xs:enumeration>
<xs:enumeration value="921990">
  <xs:annotation>
    <xs:documentation>"Las demás de otras actividades de
entretenimientos n.c.p."</xs:documentation>
  </xs:annotation>
</xs:enumeration>
<xs:enumeration value="922001">
  <xs:annotation>
    <xs:documentation>"Agencias de noticias"</xs:documentation>
  </xs:annotation>
</xs:enumeration>
<xs:enumeration value="922002">
  <xs:annotation>
    <xs:documentation>"Servicios periodísticos prestados por
profesionales independientes"</xs:documentation>
  </xs:annotation>
</xs:enumeration>
<xs:enumeration value="923100">
  <xs:annotation>
    <xs:documentation>"Actividades de bibliotecas y
archivos"</xs:documentation>
  </xs:annotation>
</xs:enumeration>

```

```

<xs:enumeration value="923200">
  <xs:annotation>
    <xs:documentation>"Actividades de museos y preservación de
lugares y edificios históricos"</xs:documentation>
  </xs:annotation>
</xs:enumeration>
<xs:enumeration value="923300">
  <xs:annotation>
    <xs:documentation>"Actividades de jardines botánicos y
zoológicos y de parques nacionales"</xs:documentation>
  </xs:annotation>
</xs:enumeration>
<xs:enumeration value="924110">
  <xs:annotation>
    <xs:documentation>"Explotación de instalaciones especializadas
para las prácticas deportivas"</xs:documentation>
  </xs:annotation>
</xs:enumeration>
<xs:enumeration value="924120">
  <xs:annotation>
    <xs:documentation>"Actividades de clubes de deportes y
estadios"</xs:documentation>
  </xs:annotation>
</xs:enumeration>
<xs:enumeration value="924131">
  <xs:annotation>
    <xs:documentation>"Fútbol profesional"</xs:documentation>
  </xs:annotation>
</xs:enumeration>
<xs:enumeration value="924132">
  <xs:annotation>
    <xs:documentation>"Fútbol amateur"</xs:documentation>
  </xs:annotation>
</xs:enumeration>
<xs:enumeration value="924140">
  <xs:annotation>
    <xs:documentation>"Hipódromos"</xs:documentation>
  </xs:annotation>
</xs:enumeration>
<xs:enumeration value="924150">
  <xs:annotation>
    <xs:documentation>"Promoción y organización de espectáculos
deportivos"</xs:documentation>
  </xs:annotation>
</xs:enumeration>
<xs:enumeration value="924160">
  <xs:annotation>
    <xs:documentation>"Escuelas para deportes"</xs:documentation>
  </xs:annotation>
</xs:enumeration>
<xs:enumeration value="924190">
  <xs:annotation>
    <xs:documentation>"Otras actividades relacionadas al deporte
n.c.p."</xs:documentation>

```

```

</xs:annotation>
</xs:enumeration>
<xs:enumeration value="924911">
  <xs:annotation>
    <xs:documentation>"Sistemas de juegos de azar
masivos."</xs:documentation>
  </xs:annotation>
</xs:enumeration>
<xs:enumeration value="924912">
  <xs:annotation>
    <xs:documentation>"Agencias de venta de juegos de
azar"</xs:documentation>
  </xs:annotation>
</xs:enumeration>
<xs:enumeration value="924920">
  <xs:annotation>
    <xs:documentation>"Actividades de casino de
juegos"</xs:documentation>
  </xs:annotation>
</xs:enumeration>
<xs:enumeration value="924930">
  <xs:annotation>
    <xs:documentation>"Salas de billar, bowling, pool y juegos
electrónicos"</xs:documentation>
  </xs:annotation>
</xs:enumeration>
<xs:enumeration value="924940">
  <xs:annotation>
    <xs:documentation>"Contratación de actores para cine, TV, y
teatro; incluye agencias de contratación de espectáculos teatrales y
otros espectáculos recreativos"</xs:documentation>
  </xs:annotation>
</xs:enumeration>
<xs:enumeration value="924990">
  <xs:annotation>
    <xs:documentation>"Otros servicios de diversión y
esparcimientos n.c.p."</xs:documentation>
  </xs:annotation>
</xs:enumeration>
<xs:enumeration value="930100">
  <xs:annotation>
    <xs:documentation>"Lavado y limpieza de prendas de tela y de
piel, incluso las limpiezas en seco"</xs:documentation>
  </xs:annotation>
</xs:enumeration>
<xs:enumeration value="930200">
  <xs:annotation>
    <xs:documentation>"Peluquerías y salones de
belleza"</xs:documentation>
  </xs:annotation>
</xs:enumeration>
<xs:enumeration value="930310">
  <xs:annotation>
    <xs:documentation>"Servicios funerarios"</xs:documentation>
  </xs:annotation>
</xs:enumeration>

```

```

</xs:annotation>
</xs:enumeration>
<xs:enumeration value="930320">
  <xs:annotation>
    <xs:documentation>"Servicios en cementerios"</xs:documentation>
  </xs:annotation>
</xs:enumeration>
<xs:enumeration value="930390">
  <xs:annotation>
    <xs:documentation>"Otras actividades de servicios funerarios y
otras actividades conexas"</xs:documentation>
  </xs:annotation>
</xs:enumeration>
<xs:enumeration value="930910">
  <xs:annotation>
    <xs:documentation>"Actividades de mantenimiento físico corporal
(baños, turcos, saunas)"</xs:documentation>
  </xs:annotation>
</xs:enumeration>
<xs:enumeration value="930990">
  <xs:annotation>
    <xs:documentation>"Otras actividades de servicios personales
n.c.p."</xs:documentation>
  </xs:annotation>
</xs:enumeration>
<xs:enumeration value="950001">
  <xs:annotation>
    <xs:documentation>"Hogares privados individuales con servicio
doméstico"</xs:documentation>
  </xs:annotation>
</xs:enumeration>
<xs:enumeration value="950002">
  <xs:annotation>
    <xs:documentation>"Consejo de administración de edificios y
condominios"</xs:documentation>
  </xs:annotation>
</xs:enumeration>
<xs:enumeration value="990000">
  <xs:annotation>
    <xs:documentation>"Organizaciones y órganos
extraterritoriales"</xs:documentation>
  </xs:annotation>
</xs:enumeration>
</xs:restriction>
</xs:simpleType>

```

#### simpleType STCIUO

namespace	http://www.suseso.cl/FUI/Types
type	restriction of <b>xs:string</b>
properties	base xs:string

used by	element <a href="#">CTCIUO/codigo</a>		
facets	Kind	Value	Annotation
	minLength	1	
	maxLength	4	
	enumeration	1	documentation "Directores y gerentes"
	enumeration	11	documentation "Directores ejecutivos, personal directivo de la administración pública y miembros del poder ejecutivo y de los cuerpos legislativos"
	enumeration	111	documentation "Miembros del poder ejecutivo y de los cuerpos legislativos"
	enumeration	1111	documentation "Miembros del poder legislativo"
	enumeration	1112	documentation "Personal directivo de la administración pública"
	enumeration	1113	documentation "Jefes de pequeñas poblaciones"
	enumeration	1114	documentation "Dirigentes de organizaciones que presentan un interés especial"
	enumeration	112	documentation "Directores generales y gerentes generales"
	enumeration	1120	documentation "Directores generales y gerentes generales"
	enumeration	12	documentation "Directores administradores y comerciales"
	enumeration	121	documentation "Directores de administración y servicios"
	enumeration	1211	documentation "Directores financieros"
	enumeration	1212	documentation "Directores de recursos humanos"
	enumeration	1213	documentation "Directores de políticas y planificación"
	enumeration	1219	documentation "Directores de administración y servicios no clasificados bajo otros epígrafes"
	enumeration	122	documentation "Directores de ventas, comercialización y desarrollo"
	enumeration	1221	documentation "Directores de ventas y comercialización"
	enumeration	1222	documentation "Directores de publicidad y relaciones públicas"
	enumeration	1223	documentation "Directores de investigación y desarrollo"
	enumeration	13	documentation "Directores y gerentes de producción y operaciones"
	enumeration	131	documentation "Directores de producción agropecuaria, silvicultura y pesca"
	enumeration	1311	documentation "Directores de producción agropecuaria y silvicultura"
	enumeration	1312	documentation "Directores de producción de piscicultura y pesca"
	enumeration	132	documentation "Directores de industrias manufactureras, de minería, construcción y distribución"
	enumeration	1321	documentation "Directores de industrias manufactureras"
	enumeration	1322	documentation "Directores de explotaciones de minería"

enumeration	1323	documentation "Directores de empresas de construcción"
enumeration	1324	documentation "Directores de empresas de abastecimiento, distribución y afines"
enumeration	133	documentation "Directores de servicios de tecnología de la información y las comunicaciones"
enumeration	1330	documentation "Directores de servicios de tecnología de la información y las comunicaciones"
enumeration	134	documentation "Directores y gerentes de servicios profesionales"
enumeration	1341	documentation "Directores de servicios de cuidados infantiles"
enumeration	1342	documentation "Directores de servicios de salud"
enumeration	1343	documentation "Directores de servicios de cuidado de las personas de edad"
enumeration	1344	documentation "Directores de servicios de bienestar social"
enumeration	1345	documentation "Directores de servicios de educación"
enumeration	1346	documentation "Gerentes de sucursales de bancos, de servicios financieros y de seguros"
enumeration	1349	documentation "Directores y gerentes de servicios profesionales no clasificados bajo otros epígrafes"
enumeration	14	documentation "Gerentes de hoteles, restaurantes, comercios y otros servicios"
enumeration	141	documentation "Gerentes de hoteles y restaurantes"
enumeration	1411	documentation "Gerentes de hoteles"
enumeration	1412	documentation "Gerentes de restaurantes"
enumeration	142	documentation "Gerentes de comercios al por mayor y al por menor"
enumeration	1420	documentation "Gerentes de comercios al por mayor y al por menor"
enumeration	143	documentation "Otros gerentes de servicios"
enumeration	1431	documentation "Gerentes de centros deportivos, de esparcimiento y culturales"
enumeration	1439	documentation "Gerentes de servicios no clasificados bajo otros epígrafes"
enumeration	2	documentation "Profesionales científicos e intelectuales"
enumeration	21	documentation "Profesionales de las ciencias y de la ingeniería"
enumeration	211	documentation "Físicos, químicos y afines"
enumeration	2111	documentation "Físicos y astrónomos"
enumeration	2112	documentation "Meteorólogos"
enumeration	2113	documentation "Químicos"
enumeration	2114	documentation "Geólogos y geofísicos"
enumeration	212	documentation "Matemáticos, actuarios y estadísticos"
enumeration	2120	documentation

	enumeration	213	"Matemáticos, actuarios y estadísticos"
			documentation
	enumeration	2131	"Profesionales en ciencias biológicas"
			documentation
	enumeration	2132	"Biólogos, botánicos, zoólogos y afines"
			documentation
	enumeration	2133	"Agrónomos y afines"
			documentation
	enumeration	214	"Profesionales de la protección medioambiental"
			documentation
	enumeration	2141	"Ingenieros (excluyendo electrotécnicos)"
			documentation
	enumeration	2142	"Ingenieros industriales y de producción"
			documentation
	enumeration	2143	"Ingenieros civiles"
			documentation
	enumeration	2144	"Ingenieros medioambientales"
			documentation
	enumeration	2145	"Ingenieros mecánicos"
			documentation
	enumeration	2146	"Ingenieros químicos"
			documentation
	enumeration	2149	"Ingenieros de minas, metalúrgicos y afines"
			documentation
	enumeration	215	"Ingenieros no clasificados bajo otros epígrafes"
			documentation
	enumeration	2151	"Ingenieros en electrotecnología"
			documentation
	enumeration	2152	"Ingenieros electricistas"
			documentation
	enumeration	2153	"Ingenieros electrónicos"
			documentation
	enumeration	216	"Ingenieros en telecomunicaciones"
			documentation
	enumeration	2161	"Arquitectos, urbanistas, agrimensores y diseñadores"
			documentation
	enumeration	2162	"Arquitectos"
			documentation
	enumeration	2163	"Arquitectos paisajistas"
			documentation
	enumeration	2164	"Diseñadores de productos y de prendas"
			documentation
	enumeration	2165	"Urbanistas e ingenieros de tránsito"
			documentation
	enumeration	2166	"Cartógrafos y agrimensores"
			documentation
	enumeration	22	"Diseñadores gráficos y multimedia"
			documentation
	enumeration	221	"Profesionales de la salud"
			documentation
	enumeration	2211	"Médicos"
			documentation
	enumeration	2212	"Médicos generales"
			documentation
	enumeration	222	"Médicos especialistas"
			documentation
	enumeration	2221	"Profesionales de enfermería y partería"
			documentation
	enumeration	2222	"Profesionales de enfermería"
			documentation

	enumeration	223	"Profesionales de partería"
			documentation
	enumeration	2230	"Profesionales de medicina tradicional y alternativa"
			documentation
	enumeration	224	"Profesionales de medicina tradicional y alternativa"
			documentation
	enumeration	2240	"Practicantes paramédicos"
			documentation
	enumeration	225	"Practicantes paramédicos"
			documentation
	enumeration	2250	"Veterinarios"
			documentation
	enumeration	226	"Veterinarios"
			documentation
	enumeration	2261	"Otros profesionales de la salud"
			documentation
	enumeration	2262	"Dentistas"
			documentation
	enumeration	2263	"Farmacéuticos"
			documentation
	enumeration	2264	"Profesionales de la salud y la higiene laboral y ambiental"
			documentation
	enumeration	2265	"Fisioterapeutas"
			documentation
	enumeration	2266	"Dietistas y nutricionistas"
			documentation
	enumeration	2267	"Audiólogos y logopedas"
			documentation
	enumeration	2269	"Optometristas"
			documentation
	enumeration	23	"Profesionales de la salud no clasificados bajo otros epígrafes"
			documentation
	enumeration	231	"Profesionales de la enseñanza"
			documentation
	enumeration	2310	"Profesores de universidades y de la enseñanza superior"
			documentation
	enumeration	232	"Profesores de universidades y de la enseñanza superior"
			documentation
	enumeration	2320	"Profesores de formación profesional"
			documentation
	enumeration	233	"Profesores de formación profesional"
			documentation
	enumeration	2330	"Profesores de enseñanza secundaria"
			documentation
	enumeration	234	"Profesores de enseñanza secundaria"
			documentation
	enumeration	2341	"Maestros de enseñanza primaria y maestros preescolares"
			documentation
	enumeration	2342	"Maestros de enseñanza primaria"
			documentation
	enumeration	235	"Maestros preescolares"
			documentation
	enumeration	2351	"Otros profesionales de la enseñanza"
			documentation
	enumeration	2352	"Especialistas en métodos pedagógicos"
			documentation
	enumeration	2353	"Educadores para necesidades especiales"
			documentation
	enumeration	2354	"Otros profesores de idiomas"
			documentation



enumeration	2355	"Otros profesores de música"
		documentation
enumeration	2356	"Otros profesores de artes"
		documentation
enumeration	2359	"Instructores en tecnología de la información"
		documentation
enumeration	24	"Profesionales de la enseñanza no clasificados bajo otros epígrafes"
		documentation
enumeration	241	"Especialistas en organización de la administración pública y de empresas"
		documentation
enumeration	2411	"Especialistas en finanzas"
		documentation
enumeration	2412	"Contables"
		documentation
enumeration	2413	"Asesores financieros y en inversiones"
		documentation
enumeration	242	"Analistas financieros"
		documentation
enumeration	2421	"Especialistas en organización de administración"
		documentation
enumeration	2422	"Analistas de gestión y organización"
		documentation
enumeration	2423	"Especialistas en políticas de administración"
		documentation
enumeration	2424	"Especialistas en políticas y servicios de personal y afines"
		documentation
enumeration	243	"Especialistas en formación del personal"
		documentation
enumeration	2431	"Profesionales de las ventas, la comercialización y las relaciones públicas"
		documentation
enumeration	2432	"Profesionales de la publicidad y la comercialización"
		documentation
enumeration	2433	"Profesionales de relaciones públicas"
		documentation
enumeration	2434	"Profesionales de ventas técnicas y médicas (excluyendo la TIC)"
		documentation
enumeration	25	"Profesionales de ventas de tecnología de la información y las comunicaciones"
		documentation
enumeration	251	"Profesionales de tecnología de la información y las comunicaciones"
		documentation
enumeration	2511	"Desarrolladores y analistas de software y multimedia"
		documentation
enumeration	2512	"Analistas de sistemas"
		documentation
enumeration	2513	"Desarrolladores de software"
		documentation
enumeration	2514	"Desarrolladores Web y multimedia"
		documentation
enumeration	2519	"Programadores de aplicaciones"
		documentation
enumeration	252	"Desarrolladores y analistas de software y multimedia y analistas no clasificados bajo otros epígrafes"
		documentation
enumeration	2521	"Especialistas en bases de datos y en redes de computadores"
		documentation
enumeration	2522	"Diseñadores y administradores de bases de datos"
		documentation
enumeration	2523	"Administradores de sistemas"
		documentation
		"Profesionales en redes de computadores"

enumeration	2529	documentation "Especialistas en bases de datos y en redes de computadores no clasificados bajo otros epígrafes"
enumeration	26	documentation "Profesionales en derecho, en ciencias sociales y culturales"
enumeration	261	documentation "Profesionales en derecho"
enumeration	2611	documentation "Abogados"
enumeration	2612	documentation "Jueces"
enumeration	2619	documentation "Profesionales en derecho no clasificados bajo otros epígrafes"
enumeration	262	documentation "Archivistas, bibliotecarios, curadores y afines"
enumeration	2621	documentation "Archivistas y curadores de museos"
enumeration	2622	documentation "Bibliotecarios, documentalistas y afines"
enumeration	263	documentation "Especialistas en ciencias sociales y teología"
enumeration	2631	documentation "Economistas"
enumeration	2632	documentation "Sociólogos, antropólogos y afines"
enumeration	2633	documentation "Filósofos, historiadores y especialistas en ciencias políticas"
enumeration	2634	documentation "Psicólogos"
enumeration	2635	documentation "Profesionales del trabajo social"
enumeration	2636	documentation "Profesionales religiosos"
enumeration	264	documentation "Autores, periodistas y lingüistas"
enumeration	2641	documentation "Autores y otros escritores"
enumeration	2642	documentation "Periodistas"
enumeration	2643	documentation "Traductores, intérpretes y lingüistas"
enumeration	265	documentation "Artistas creativos e interpretativos"
enumeration	2651	documentation "Artistas de artes plásticas"
enumeration	2652	documentation "Músicos, cantantes y compositores"
enumeration	2653	documentation "Bailarines y coreógrafos"
enumeration	2654	documentation "Directores de cine, de teatro y afines"
enumeration	2655	documentation "Actores"
enumeration	2656	documentation "Locutores de radio, televisión y otros medios de comunicación"
enumeration	2659	documentation "Artistas creativos e interpretativos no clasificados bajo otros epígrafes"
enumeration	3	documentation "Técnicos y profesionales de nivel medio"
enumeration	31	documentation

			"Profesionales de las ciencias y la ingeniería de nivel medio"
enumeration	311	documentation	"Técnicos en ciencias físicas y en ingeniería"
enumeration	3111	documentation	"Técnicos en ciencias físicas y químicas"
enumeration	3112	documentation	"Técnicos en ingeniería civil"
enumeration	3113	documentation	"Electrotécnicos"
enumeration	3114	documentation	"Técnicos en electrónica"
enumeration	3115	documentation	"Técnicos en ingeniería mecánica"
enumeration	3116	documentation	"Técnicos en química industrial"
enumeration	3117	documentation	"Técnicos en ingeniería de minas y metalurgia"
enumeration	3118	documentation	"Delineantes y dibujantes técnicos"
enumeration	3119	documentation	"Técnicos en ciencias físicas y en ingeniería no clasificados bajo otros epígrafes"
enumeration	312	documentation	"Supervisores en ingeniería de minas, de industrias manufactureras y de la construcción"
enumeration	3121	documentation	"Supervisores en ingeniería de minas"
enumeration	3122	documentation	"Supervisores de industrias manufactureras"
enumeration	3123	documentation	"Supervisores de la construcción"
enumeration	313	documentation	"Técnicos en control de procesos"
enumeration	3131	documentation	"Operadores de instalaciones de producción de energía"
enumeration	3132	documentation	"Operadores de incineradores, instalaciones de tratamiento de agua y afines"
enumeration	3133	documentation	"Controladores de instalaciones de procesamiento de productos químicos"
enumeration	3134	documentation	"Operadores de instalaciones de refinación de petróleo y gas natural"
enumeration	3135	documentation	"Controladores de procesos de producción de metales"
enumeration	3139	documentation	"Técnicos en control de procesos no clasificados bajo otros epígrafes"
enumeration	314	documentation	"Técnicos y profesionales de nivel medio en ciencias biológicas y afines"
enumeration	3141	documentation	"Técnicos en ciencias biológicas (excluyendo la medicina)"
enumeration	3142	documentation	"Técnicos agropecuarios"
enumeration	3143	documentation	"Técnicos forestales"
enumeration	315	documentation	"Técnicos y controladores en navegación marítima y aeronáutica"
enumeration	3151	documentation	"Oficiales maquinistas en navegación"
enumeration	3152	documentation	"Capitanes, oficiales de cubierta y prácticos"
enumeration	3153	documentation	"Pilotos de aviación y afines"

enumeration	3154	documentation	"Controladores de tráfico aéreo"
enumeration	3155	documentation	"Técnicos en seguridad aeronáutica"
enumeration	32	documentation	"Profesionales de nivel medio de la salud"
enumeration	321	documentation	"Técnicos médicos y farmacéuticos"
enumeration	3211	documentation	"Técnicos en aparatos de diagnóstico y tratamiento médico"
enumeration	3212	documentation	"Técnicos de laboratorios médicos"
enumeration	3213	documentation	"Técnicos y asistentes farmacéuticos"
enumeration	3214	documentation	"Técnicos de prótesis médicas y dentales"
enumeration	322	documentation	"Profesionales de nivel medio de enfermería y partería"
enumeration	3221	documentation	"Profesionales de nivel medio de enfermería"
enumeration	3222	documentation	"Profesionales de nivel medio de partería"
enumeration	323	documentation	"Profesionales de nivel medio de medicina tradicional y alternativa"
enumeration	3230	documentation	"Profesionales de nivel medio de medicina tradicional y alternativa"
enumeration	324	documentation	"Técnicos y asistentes veterinarios"
enumeration	3240	documentation	"Técnicos y asistentes veterinarios"
enumeration	325	documentation	"Otros profesionales de nivel medio de la salud"
enumeration	3251	documentation	"Dentistas auxiliares y ayudantes de odontología"
enumeration	3252	documentation	"Técnicos en documentación sanitaria"
enumeration	3253	documentation	"Trabajadores comunitarios de la salud"
enumeration	3254	documentation	"Técnicos en optometría y ópticos"
enumeration	3255	documentation	"Técnicos y asistentes fisioterapeutas"
enumeration	3256	documentation	"Practicantes y asistentes médicos"
enumeration	3257	documentation	"Inspectores de la salud laboral, medioambiental y afines"
enumeration	3258	documentation	"Ayudantes de ambulancias"
enumeration	3259	documentation	"Profesionales de la salud de nivel medio no clasificados bajo otros epígrafes"
enumeration	33	documentation	"Profesionales de nivel medio en operaciones financieras y administrativas"
enumeration	331	documentation	"Profesionales de nivel medio en finanzas y matemáticas"
enumeration	3311	documentation	"Agentes de bolsa, cambio y otros servicios financieros"
enumeration	3312	documentation	"Oficiales de préstamos y créditos"
enumeration	3313	documentation	"Tenedores de libros"

enumeration	3314	documentation "Profesionales de nivel medio de servicios estadísticos, matemáticos y afines"
enumeration	3315	documentation "Tasadores"
enumeration	332	documentation "Agentes comerciales y corredores"
enumeration	3321	documentation "Agentes de seguros"
enumeration	3322	documentation "Representantes comerciales"
enumeration	3323	documentation "Agentes de compras"
enumeration	3324	documentation "Agentes de compras y consignatarios"
enumeration	333	documentation "Agentes de servicios comerciales"
enumeration	3331	documentation "Declarantes o gestores de aduana"
enumeration	3332	documentation "Organizadores de conferencias y eventos"
enumeration	3333	documentation "Agentes de empleo y contratistas de mano de obra"
enumeration	3334	documentation "Agentes inmobiliarios"
enumeration	3339	documentation "Agentes de servicios comerciales no clasificados bajo otros epígrafes"
enumeration	334	documentation "Secretarios administrativos y especializados"
enumeration	3341	documentation "Supervisores de secretaría"
enumeration	3342	documentation "Secretarios jurídicos"
enumeration	3343	documentation "Secretarios administrativos y ejecutivos"
enumeration	3344	documentation "Secretarios médicos"
enumeration	335	documentation "Agentes de la administración pública para la aplicación de la ley y afines"
enumeration	3351	documentation "Agentes de aduana e inspectores de fronteras"
enumeration	3352	documentation "Agentes de administración tributaria"
enumeration	3353	documentation "Agentes de servicios de seguridad social"
enumeration	3354	documentation "Agentes de servicios de expedición de licencias y permisos"
enumeration	3355	documentation "Inspectores de policía y detectives"
enumeration	3359	documentation "Agentes de la administración pública para la aplicación de la ley y afines no clasificados bajo otros epígrafes"
enumeration	34	documentation "Profesionales de nivel medio de servicios jurídicos, sociales, culturales y afines"
enumeration	341	documentation "Profesionales de nivel medio, de servicios jurídicos, sociales y religiosos"
enumeration	3411	documentation "Profesionales de nivel medio del derecho y servicios legales y afines"
enumeration	3412	documentation "Trabajadores y asistentes sociales de nivel medio"
enumeration	3413	documentation

	enumeration	342	"Auxiliares laicos de las religiones"
			documentation
	enumeration	3421	"Entrenadores de deportes y aptitud física"
			documentation
	enumeration	3422	"Atletas y deportistas"
			documentation
	enumeration	3423	"Entrenadores, instructores y árbitros de actividades deportivas"
			documentation
	enumeration	343	"Instructores de educación física y actividades recreativas"
			documentation
	enumeration	3431	"Profesionales de nivel medio en actividades culturales, artísticas y culinarias"
			documentation
	enumeration	3432	"Fotógrafos"
			documentation
	enumeration	3433	"Diseñadores y decoradores de interior"
			documentation
	enumeration	3434	"Técnicos en galerías de arte, museos y bibliotecas"
			documentation
	enumeration	3435	"Chefs"
			documentation
	enumeration	35	"Otros profesionales de nivel medio en actividades culturales y artísticas"
			documentation
	enumeration	351	"Técnicos de la tecnología de la información y las comunicaciones"
			documentation
	enumeration	3511	"Técnicos en operaciones de tecnología de la información y las comunicaciones y asistencia al usuario"
			documentation
	enumeration	3512	"Técnicos en operaciones de tecnología de la información y las comunicaciones"
			documentation
	enumeration	3513	"Técnicos en asistencia al usuario de tecnología de la información y las comunicaciones"
			documentation
	enumeration	3514	"Técnicos en redes y sistemas de computadores"
			documentation
	enumeration	352	"Técnicos de la Web"
			documentation
	enumeration	3521	"Técnicos en telecomunicaciones y radiodifusión"
			documentation
	enumeration	3522	"Técnicos de radiodifusión y grabación audio visual"
			documentation
	enumeration	4	"Técnicos de ingeniería de las telecomunicaciones"
			documentation
	enumeration	41	"Personal de apoyo administrativo"
			documentation
	enumeration	411	"Oficinistas"
			documentation
	enumeration	4110	"Oficinistas generales"
			documentation
	enumeration	412	"Oficinistas generales"
			documentation
	enumeration	4120	"Secretarios (general)"
			documentation
	enumeration	413	"Secretarios (general)"
			documentation
	enumeration	4131	"Operadores de máquinas de oficina"
			documentation
	enumeration	4132	"Operadores de máquinas de procesamiento de texto y mecanógrafos"
			documentation
	enumeration	42	"Grabadores de datos"
			documentation

		"Empleados en trato directo con el público"
enumeration	421	documentation
		"Pagadores y cobradores de ventanilla y afines"
enumeration	4211	documentation
		"Cajeros de bancos y afines"
enumeration	4212	documentation
		"Receptores de apuestas y afines"
enumeration	4213	documentation
		"Prestamistas"
enumeration	4214	documentation
		"Cobradores y afines"
enumeration	422	documentation
		"Empleados de servicios de información al cliente"
enumeration	4221	documentation
		"Empleados de agencias de viajes"
enumeration	4222	documentation
		"Empleados de centros de llamadas"
enumeration	4223	documentation
		"Telefonistas"
enumeration	4224	documentation
		"Recepcionistas de hoteles"
enumeration	4225	documentation
		"Empleados de ventanillas de informaciones"
enumeration	4226	documentation
		"Recepcionistas (general)"
enumeration	4227	documentation
		"Entrevistadores de encuestas y de investigaciones de mercados"
enumeration	4229	documentation
		"Empleados de servicios de información al cliente no clasificados bajo otros epígrafes"
enumeration	43	documentation
		"Empleados contables y encargados del registro de materiales"
enumeration	431	documentation
		"Auxiliares contables y financieros"
enumeration	4311	documentation
		"Empleados de contabilidad y cálculo de costos"
enumeration	4312	documentation
		"Empleados de servicios estadísticos, financieros y de seguros"
enumeration	4313	documentation
		"Empleados encargados de las nóminas"
enumeration	432	documentation
		"Empleados encargados del registro de materiales y de transportes"
enumeration	4321	documentation
		"Empleados de control de abastecimientos e inventario"
enumeration	4322	documentation
		"Empleados de servicios de apoyo a la producción"
enumeration	4323	documentation
		"Empleados de servicios de transporte"
enumeration	44	documentation
		"Otro personal de apoyo administrativo"
enumeration	441	documentation
		"Otro personal de apoyo administrativo"
enumeration	4411	documentation
		"Empleados de bibliotecas"
enumeration	4412	documentation
		"Empleados de servicios de correos"
enumeration	4413	documentation
		"Codificadores de datos, correctores de pruebas de imprenta y afines"
enumeration	4414	documentation
		"Escribientes públicos y afines"

enumeration	4415	documentation "Empleados de archivos"
enumeration	4416	documentation "Empleados del servicio de personal"
enumeration	4419	documentation "Personal de apoyo administrativo no clasificado bajo otros epígrafes"
enumeration	5	documentation "Trabajadores de los servicios y vendedores de comercios y mercados"
enumeration	51	documentation "Trabajadores de los servicios personales"
enumeration	511	documentation "Personal al servicio directo de los pasajeros"
enumeration	5111	documentation "Auxiliares de servicio de abordó"
enumeration	5112	documentation "Revisores y cobradores de los transportes públicos"
enumeration	5113	documentation "Guías de turismo"
enumeration	512	documentation "Cocineros"
enumeration	5120	documentation "Cocineros"
enumeration	513	documentation "Camareros"
enumeration	5131	documentation "Camareros de mesas"
enumeration	5132	documentation "Camareros de barra"
enumeration	514	documentation "Peluqueros, especialistas en tratamientos de belleza y afines"
enumeration	5141	documentation "Peluqueros"
enumeration	5142	documentation "Especialistas en tratamientos de belleza y afines"
enumeration	515	documentation "Supervisores de mantenimiento y limpieza de edificios"
enumeration	5151	documentation "Supervisores de mantenimiento y limpieza en oficinas, hoteles y otros establecimientos"
enumeration	5152	documentation "Ecónomos y mayordomos domésticos"
enumeration	5153	documentation "Conserjes"
enumeration	516	documentation "Otros trabajadores de servicios personales"
enumeration	5161	documentation "Astrólogos, adivinadores y afines"
enumeration	5162	documentation "Acompañantes y ayudantes de cámara"
enumeration	5163	documentation "Personal de pompas fúnebres y embalsamadores"
enumeration	5164	documentation "Cuidadores de animales"
enumeration	5165	documentation "Instructores de autoescuela"
enumeration	5169	documentation "Trabajadores de servicios personales no clasificados bajo otros epígrafes"
enumeration	52	documentation "Vendedores"
enumeration	521	documentation



	enumeration	5211	"Vendedores callejeros y de puestos de mercado"
			documentation
	enumeration	5212	"Vendedores de quioscos y de puestos de mercado"
			documentation
	enumeration	522	"Vendedores ambulantes de productos comestibles"
			documentation
	enumeration	5221	"Comerciantes y vendedores de tiendas y almacenes"
			documentation
	enumeration	5222	"Comerciantes de tiendas"
			documentation
	enumeration	5223	"Supervisores de tiendas y almacenes"
			documentation
	enumeration	523	"Asistentes de venta de tiendas y almacenes"
			documentation
	enumeration	5230	"Cajeros y expendedores de billetes"
			documentation
	enumeration	524	"Cajeros y expendedores de billetes"
			documentation
	enumeration	5241	"Otros vendedores"
			documentation
	enumeration	5242	"Modelos de moda, arte y publicidad"
			documentation
	enumeration	5243	"Demostradores de tiendas"
			documentation
	enumeration	5244	"Vendedores puerta a puerta"
			documentation
	enumeration	5245	"Vendedores por teléfono"
			documentation
	enumeration	5246	"Expendedores de gasolineras"
			documentation
	enumeration	5249	"Vendedores de comidas al mostrador"
			documentation
	enumeration	53	"Vendedores no clasificados bajo otros epígrafes"
			documentation
	enumeration	531	"Trabajadores de los cuidados personales"
			documentation
	enumeration	5311	"Cuidadores de niños y auxiliares de maestros"
			documentation
	enumeration	5312	"Cuidadores de niños"
			documentation
	enumeration	532	"Auxiliares de maestros"
			documentation
	enumeration	5321	"Trabajadores de los cuidados personales en servicios de salud"
			documentation
	enumeration	5322	"Trabajadores de los cuidados personales en instituciones"
			documentation
	enumeration	5329	"Trabajadores de los cuidados personales a domicilio"
			documentation
	enumeration	54	"Trabajadores de los cuidados personales en servicios de salud no clasificados bajo otros epígrafes"
			documentation
	enumeration	541	"Personal de los servicios de protección"
			documentation
	enumeration	5411	"Personal de los servicios de protección"
			documentation
	enumeration	5412	"Bomberos"
			documentation
	enumeration	5413	"Policías"
			documentation
	enumeration	5413	"Guardianes de prisión"

enumeration	5414	documentation "Guardias de protección"
enumeration	5419	documentation "Personal de los servicios de protección no clasificados bajo otros epígrafes"
enumeration	6	documentation "Agricultores y trabajadores calificados agropecuarios, forestales y pesqueros"
enumeration	61	documentation "Agricultores y trabajadores calificados de explotaciones agropecuarias con destino al mercado"
enumeration	611	documentation "Agricultores y trabajadores calificados de jardines y de cultivos para el mercado"
enumeration	6111	documentation "Agricultores y trabajadores calificados de cultivos extensivos"
enumeration	6112	documentation "Agricultores y trabajadores calificados de plantaciones de árboles y arbustos"
enumeration	6113	documentation "Agricultores y trabajadores calificados de huertas, invernaderos, viveros y jardines"
enumeration	6114	documentation "Agricultores y trabajadores calificados de cultivos mixtos"
enumeration	612	documentation "Criadores y trabajadores pecuarios calificados de la cría de animales para el mercado y afines"
enumeration	6121	documentation "Criadores de ganado"
enumeration	6122	documentation "Avicultores y trabajadores calificados de la avicultura"
enumeration	6123	documentation "Apicultores y sericultores y trabajadores calificados de la apicultura y la sericultura"
enumeration	6129	documentation "Criadores y trabajadores pecuarios calificados de la cría de animales no clasificados bajo otros epígrafes"
enumeration	613	documentation "Productores y trabajadores calificados de explotaciones agropecuarias mixtas cuya producción se destina al mercado"
enumeration	6130	documentation "Productores y trabajadores calificados de explotaciones agropecuarias mixtas cuya producción se destina al mercado"
enumeration	62	documentation "Trabajadores forestales calificados, pescadores y cazadores"
enumeration	621	documentation "Trabajadores forestales calificados y afines"
enumeration	6210	documentation "Trabajadores forestales calificados y afines"
enumeration	622	documentation "Pescadores, cazadores y tramperos"
enumeration	6221	documentation "Trabajadores de explotaciones de acuicultura"
enumeration	6222	documentation "Pescadores de agua dulce y en aguas costeras"
enumeration	6223	documentation "Pescadores de alta mar"
enumeration	6224	documentation "Cazadores y tramperos"
enumeration	63	documentation "Trabajadores agropecuarios, pescadores, cazadores y recolectores de subsistencia"
enumeration	631	documentation

	enumeration	6310	"Trabajadores agrícolas de subsistencia"
			documentation
	enumeration	632	"Trabajadores agrícolas de subsistencia"
			documentation
	enumeration	6320	"Trabajadores pecuarios de subsistencia"
			documentation
	enumeration	633	"Trabajadores pecuarios de subsistencia"
			documentation
	enumeration	6330	"Trabajadores agropecuarios de subsistencia"
			documentation
	enumeration	634	"Trabajadores agropecuarios de subsistencia"
			documentation
	enumeration	6340	"Pescadores, cazadores, tramperos y recolectores de subsistencia"
			documentation
	enumeration	7	"Pescadores, cazadores, tramperos y recolectores de subsistencia"
			documentation
	enumeration	71	"Oficiales, operarios y artesanos de artes mecánicas y de otros oficios"
			documentation
	enumeration	711	"Oficiales y operarios de la construcción excluyendo electricistas"
			documentation
	enumeration	7111	"Oficiales y operarios de la construcción (obra gruesa) y afines"
			documentation
	enumeration	7112	"Constructores de casas"
			documentation
	enumeration	7113	"Albañiles"
			documentation
	enumeration	7114	"Mamposteros, tronzadores, labrantes y grabadores de piedra"
			documentation
	enumeration	7115	"Operarios en cemento armado, enfoscadores y afines"
			documentation
	enumeration	7119	"Carpinteros de armar y de obra blanca"
			documentation
	enumeration	712	"Oficiales y operarios de la construcción (obra gruesa) y afines no clasificados bajo otros epígrafes"
			documentation
	enumeration	7121	"Oficiales y operarios de la construcción (trabajos de acabado) y afines"
			documentation
	enumeration	7122	"Techadores"
			documentation
	enumeration	7123	"Parqueteros y colocadores de suelos"
			documentation
	enumeration	7124	"Revocadores"
			documentation
	enumeration	7125	"Instaladores de material aislante y de insonorización"
			documentation
	enumeration	7126	"Cristaleros"
			documentation
	enumeration	7127	"Fontaneros e instaladores de tuberías"
			documentation
	enumeration	713	"Mecánicos-montadores de instalaciones de refrigeración y climatización"
			documentation
	enumeration	7131	"Pintores, limpiadores de fachadas y afines"
			documentation
	enumeration	7132	"Pintores y empapeladores"
			documentation
	enumeration	7133	"Barnizadores y afines"
			documentation
	enumeration	72	"Limpiadores de fachadas y deshollinadores"
			documentation
			"Oficiales y operarios de la metalurgia, la construcción mecánica y afines"

enumeration	721	documentation "Moldeadores, soldadores, chapistas, caldereros, montadores de estructuras metálicas y afines"
enumeration	7211	documentation "Moldeadores y macheros"
enumeration	7212	documentation "Soldadores y oxicortadores"
enumeration	7213	documentation "Chapistas y caldereros"
enumeration	7214	documentation "Montadores de estructuras metálicas"
enumeration	7215	documentation "Aparejadores y empalmadores de cables"
enumeration	722	documentation "Herreros, herramentistas y afines"
enumeration	7221	documentation "Herreros y forjadores"
enumeration	7222	documentation "Herramentistas y afines"
enumeration	7223	documentation "Reguladores y operadores de máquinas herramientas"
enumeration	7224	documentation "Pulidores de metales y afiladores de herramientas"
enumeration	723	documentation "Mecánicos y reparadores de máquinas"
enumeration	7231	documentation "Mecánicos y reparadores de vehículos de motor"
enumeration	7232	documentation "Mecánicos y reparadores de motores de avión"
enumeration	7233	documentation "Mecánicos y reparadores de máquinas agrícolas e industriales"
enumeration	7234	documentation "Reparadores de bicicletas y afines"
enumeration	73	documentation "Artesanos y operarios de las artes gráficas"
enumeration	731	documentation "Artesanos"
enumeration	7311	documentation "Mecánicos y reparadores de instrumentos de precisión"
enumeration	7312	documentation "Fabricantes y afinadores de instrumentos musicales"
enumeration	7313	documentation "Joyereros, orfebres y plateros"
enumeration	7314	documentation "Alfareros y afines (barro, arcilla y abrasivos)"
enumeration	7315	documentation "Sopladores, modeladores, laminadores, cortadores y pulidores de vidrio"
enumeration	7316	documentation "Redactores de carteles, pintores decorativos y grabadores"
enumeration	7317	documentation "Artesanos en madera, cestería y materiales similares"
enumeration	7318	documentation "Artesanos de los tejidos, el cuero y materiales similares"
enumeration	7319	documentation "Artesanos no clasificados bajo otros epígrafes"
enumeration	732	documentation "Oficiales y operarios de las artes gráficas"
enumeration	7321	documentation "Cajistas, tipógrafos y afines"
enumeration	7322	documentation

		"Impresores"
enumeration	7323	documentation
		"Encuadernadores y afines"
enumeration	74	documentation
		"Trabajadores especializados en electricidad y la electrotecnología"
enumeration	741	documentation
		"Instaladores y reparadores de equipos eléctricos"
enumeration	7411	documentation
		"Electricistas de obras y afines"
enumeration	7412	documentation
		"Mecánicos y ajustadores electricistas"
enumeration	7413	documentation
		"Instaladores y reparadores de líneas eléctricas"
enumeration	742	documentation
		"Instaladores y reparadores de equipos electrónicos y de telecomunicaciones"
enumeration	7421	documentation
		"Mecánicos y reparadores en electrónica"
enumeration	7422	documentation
		"Instaladores y reparadores en tecnología de la información y las comunicaciones"
enumeration	75	documentation
		"Operarios y oficiales de procesamiento de alimentos, de la confección, ebanistas, otros artesanos y afines"
enumeration	751	documentation
		"Oficiales y operarios de procesamiento de alimentos y afines"
enumeration	7511	documentation
		"Carniceros, pescaderos y afines"
enumeration	7512	documentation
		"Panaderos, pasteleros y confiteros"
enumeration	7513	documentation
		"Operarios de la elaboración de productos lácteos"
enumeration	7514	documentation
		"Operarios de la conservación de frutas, legumbres, verduras y afines"
enumeration	7515	documentation
		"Catadores y clasificadores de alimentos y bebidas"
enumeration	7516	documentation
		"Preparadores y elaboradores de tabaco y sus productos"
enumeration	752	documentation
		"Oficiales y operarios del tratamiento de la madera, ebanistas y afines"
enumeration	7521	documentation
		"Operarios del tratamiento de la madera"
enumeration	7522	documentation
		"Ebanistas y afines"
enumeration	7523	documentation
		"Reguladores y operadores de máquinas de labrar madera"
enumeration	753	documentation
		"Oficiales y operarios de la confección y afines"
enumeration	7531	documentation
		"Sastres, modistos, peleteros y sombrereros"
enumeration	7532	documentation
		"Patronistas y cortadores de tela y afines"
enumeration	7533	documentation
		"Costureros, bordadores y afines"
enumeration	7534	documentation
		"Tapiceros, colchoneros y afines"
enumeration	7535	documentation
		"Apelambradores, pellejeros y curtidores"
enumeration	7536	documentation
		"Zapateros y afines"
enumeration	754	documentation

enumeration	7541	"Otros oficiales, operarios y artesanos de artes mecánicas y de otros oficios"
		documentation
		"Buzos"
enumeration	7542	documentation
		"Dinamiteros y pegadores"
enumeration	7543	documentation
		"Clasificadores y probadores de productos (excluyendo alimentos y bebidas)"
enumeration	7544	documentation
		"Fumigadores y otros controladores de plagas y malas hierbas"
enumeration	7549	documentation
		"Oficiales, operarios y artesanos de artes mecánicas y de otros oficios no clasificados bajo otros epígrafes"
enumeration	8	documentation
		"Operadores de instalaciones y máquinas y ensambladores"
enumeration	81	documentation
		"Operadores de instalaciones fijas y máquinas"
enumeration	811	documentation
		"Operadores de instalaciones mineras y de extracción y procesamiento de minerales"
enumeration	8111	documentation
		"Mineros y operadores de instalaciones mineras"
enumeration	8112	documentation
		"Operadores de instalaciones de procesamiento de minerales y rocas"
enumeration	8113	documentation
		"Perforadores y sondistas de pozos y afines"
enumeration	8114	documentation
		"Operadores de máquinas para fabricar cemento y otros productos minerales"
enumeration	812	documentation
		"Operadores de instalaciones de procesamiento y recubridoras de metales"
enumeration	8121	documentation
		"Operadores de instalaciones de procesamiento de metales"
enumeration	8122	documentation
		"Operadores de máquinas pulidoras, galvanizadoras y recubridoras de metales"
enumeration	813	documentation
		"Operadores de instalaciones y máquinas de productos químicos y fotográficos"
enumeration	8131	documentation
		"Operadores de plantas y máquinas de productos químicos"
enumeration	8132	documentation
		"Operadores de máquinas para fabricar productos fotográficos"
enumeration	814	documentation
		"Operadores de máquinas para fabricar productos de caucho, de papel y de material plástico"
enumeration	8141	documentation
		"Operadores de máquinas para fabricar productos de caucho"
enumeration	8142	documentation
		"Operadores de máquinas para fabricar productos de material plástico"
enumeration	8143	documentation
		"Operadores de máquinas para fabricar productos de papel"
enumeration	815	documentation
		"Operadores de máquinas para fabricar productos textiles y artículos de piel y cuero"
enumeration	8151	documentation
		"Operadores de máquinas de preparación de fibras, hilado y devanado"
enumeration	8152	documentation
		"Operadores de telares y otras máquinas tejedoras"
enumeration	8153	documentation
		"Operadores de máquinas de coser"
enumeration	8154	documentation
		"Operadores de máquinas de blanqueamiento, teñido y limpieza de tejidos"
enumeration	8155	documentation

enumeration	8156	"Operadores de máquinas de tratamiento de pieles y cueros"
		documentation
enumeration	8157	"Operadores de máquinas para la fabricación de calzado y afines"
		documentation
enumeration	8159	"Operadores de máquinas lavarropas"
		documentation
enumeration	816	"Operadores de máquinas para fabricar productos textiles y artículos de piel y cuero no clasificados bajo otros epígrafes"
		documentation
enumeration	8160	"Operadores de máquinas para elaborar alimentos y productos afines"
		documentation
enumeration	817	"Operadores de máquinas para elaborar alimentos y productos afines"
		documentation
enumeration	8171	"Operadores de instalaciones para la preparación de papel y de procesamiento de la madera"
		documentation
enumeration	8172	"Operadores de instalaciones para la preparación de pasta para papel y papel"
		documentation
enumeration	818	"Operadores de instalaciones de procesamiento de la madera"
		documentation
enumeration	8181	"Otros operadores de máquinas y de instalaciones fijas"
		documentation
enumeration	8182	"Operadores de instalaciones de vidriería y cerámica"
		documentation
enumeration	8183	"Operadores de máquinas de vapor y calderas"
		documentation
enumeration	8189	"Operadores de máquinas de embalaje, embotellamiento y etiquetado"
		documentation
enumeration	82	"Operadores de máquinas y de instalaciones fijas no clasificados bajo otros epígrafes"
		documentation
enumeration	821	"Ensambladores"
		documentation
enumeration	8211	"Ensambladores"
		documentation
enumeration	8212	"Ensambladores de maquinaria mecánica"
		documentation
enumeration	8219	"Ensambladores de equipos eléctricos y electrónicos"
		documentation
enumeration	83	"Ensambladores no clasificados bajo otros epígrafes"
		documentation
enumeration	831	"Conductores de vehículos y operadores de equipos pesados móviles"
		documentation
enumeration	8311	"Maquinistas de locomotoras y afines"
		documentation
enumeration	8312	"Maquinistas de locomotoras"
		documentation
enumeration	832	"Guardafrenos, guardagujas y agentes de maniobras"
		documentation
enumeration	8321	"Conductores de automóviles, camionetas y motocicletas"
		documentation
enumeration	8322	"Conductores de motocicletas"
		documentation
enumeration	833	"Conductores de automóviles, taxis y camionetas"
		documentation
enumeration	8331	"Conductores de camiones pesados y autobuses"
		documentation
enumeration	8332	"Conductores de autobuses y tranvías"
		documentation
enumeration	8332	"Conductores de camiones pesados"
		documentation

enumeration	834	documentation "Operadores de equipos pesados móviles"
enumeration	8341	documentation "Operadores de maquinaria agrícola y forestal móvil"
enumeration	8342	documentation "Operadores de máquinas de movimiento de tierras y afines"
enumeration	8343	documentation "Operadores de grúas, aparatos elevadores y afines"
enumeration	8344	documentation "Operadores de autoelevadoras"
enumeration	835	documentation "Marineros de cubierta y afines"
enumeration	8350	documentation "Marineros de cubierta y afines"
enumeration	9	documentation "Ocupaciones elementales"
enumeration	91	documentation "Limpiadores y asistentes"
enumeration	911	documentation "Limpiadores y asistentes domésticos de hoteles y oficinas"
enumeration	9111	documentation "Limpiadores y asistentes domésticos"
enumeration	9112	documentation "Limpiadores y asistentes de oficinas, hoteles y otros establecimientos"
enumeration	912	documentation "Limpiadores de vehículos, ventanas, ropa y otra limpieza a mano"
enumeration	9121	documentation "Lavaderos y planchadores manuales"
enumeration	9122	documentation "Lavadores de vehículos"
enumeration	9123	documentation "Lavadores de ventanas"
enumeration	9129	documentation "Otro personal de limpieza"
enumeration	92	documentation "Peones agropecuarios, pesqueros y forestales"
enumeration	921	documentation "Peones agropecuarios, pesqueros y forestales"
enumeration	9211	documentation "Peones de explotaciones agrícolas"
enumeration	9212	documentation "Peones de explotaciones ganaderas"
enumeration	9213	documentation "Peones de explotaciones de cultivos mixtos y ganaderos"
enumeration	9214	documentation "Peones de jardinería y horticultura"
enumeration	9215	documentation "Peones forestales"
enumeration	9216	documentation "Peones de pesca y acuicultura"
enumeration	93	documentation "Peones de la minería, la construcción, la industria manufacturera y el transporte"
enumeration	931	documentation "Peones de la minería y la construcción"
enumeration	9311	documentation "Peones de minas y canteras"
enumeration	9312	documentation "Peones de obras públicas y mantenimiento"
enumeration	9313	documentation



		"Peones de la construcción de edificios"
enumeration	932	documentation
		"Peones de la industria manufacturera"
enumeration	9321	documentation
		"Empacadores manuales"
enumeration	9329	documentation
		"Peones de la industria manufacturera no clasificados bajo otros epígrafes"
enumeration	933	documentation
		"Peones del transporte y almacenamiento"
enumeration	9331	documentation
		"Conductores de vehículos accionados a pedal o a brazo"
enumeration	9332	documentation
		"Conductores de vehículos y máquinas de tracción animal"
enumeration	9333	documentation
		"Peones de carga"
enumeration	9334	documentation
		"Reponedores de estanterías"
enumeration	94	documentation
		"Ayudantes de preparación de alimentos"
enumeration	941	documentation
		"Ayudantes de preparación de alimentos"
enumeration	9411	documentation
		"Cocineros de comidas rápidas"
enumeration	9412	documentation
		"Ayudantes de cocina"
enumeration	95	documentation
		"Vendedores ambulantes de servicios y afines"
enumeration	951	documentation
		"Trabajadores ambulantes de servicios y afines"
enumeration	9510	documentation
		"Trabajadores ambulantes de servicios y afines"
enumeration	952	documentation
		"Vendedores ambulantes (excluyendo de comida)"
enumeration	9520	documentation
		"Vendedores ambulantes (excluyendo de comida)"
enumeration	96	documentation
		"Recolectores de desechos y otras ocupaciones elementales"
enumeration	961	documentation
		"Recolectores de desechos"
enumeration	9611	documentation
		"Recolectores de basura y material reciclable"
enumeration	9612	documentation
		"Clasificadores de desechos"
enumeration	9613	documentation
		"Barrenderos y afines"
enumeration	962	documentation
		"Otras ocupaciones elementales"
enumeration	9621	documentation
		"Mensajeros, mandaderos, maleteros y repartidores"
enumeration	9622	documentation
		"Personas que realizan trabajos varios"
enumeration	9623	documentation
		"Recolectores de dinero en aparatos de venta automática y lectores de medidores"
enumeration	9624	documentation
		"Acarreadores de agua y recolectores de leña"
enumeration	9629	documentation
		"Ocupaciones elementales no clasificadas bajo otros epígrafes"
enumeration	99	documentation
		"SILICE - Ocupaciones con exposición a sílice"

enumeration	9901	documentation "SILICE - Operario de Limpiadora a presión"
enumeration	9902	documentation "SILICE - Operador Chancador"
enumeration	9903	documentation "SILICE - Perforador de Rocas"
enumeration	9904	documentation "SILICE - Pulidor de piezas que contienen sílice"
enumeration	9905	documentation "SILICE - Lijador de piezas que contienen sílice"
enumeration	9906	documentation "SILICE - Fabricación de pastelones y cerámicas"
enumeration	9907	documentation "SILICE - Albañil colocador de ladrillos"
enumeration	9908	documentation "SILICE - Laboratorista dental"
enumeration	9909	documentation "SILICE - Mecánicos de mantención de sistema de captación de polvo"
enumeration	9910	documentation "SILICE - Envasador"
enumeration	9911	documentation "SILICE - Operador molino"
enumeration	9912	documentation "SILICE - Operador harnero"
enumeration	9913	documentation "SILICE - Aseador"
enumeration	9914	documentation "SILICE - Operador laminadora"
enumeration	9915	documentation "SILICE - Operador maquinaria pesada"
enumeration	9916	documentation "SILICE - Operario molde en fundición"
enumeration	9917	documentation "SILICE - Astilleros"
enumeration	9918	documentation "SILICE - Tallador y pulidor de vidrios"
enumeration	9919	documentation "SILICE - Mármolero"
enumeration	9920	documentation "SILICE - Concretero"
enumeration	0	documentation "Ocupaciones militares"
enumeration	01	documentation "Oficiales de las fuerzas armadas"
enumeration	011	documentation "Oficiales de las fuerzas armadas"
enumeration	0110	documentation "Oficiales de las fuerzas armadas"
enumeration	02	documentation "Suboficiales de las fuerzas armadas"
enumeration	021	documentation "Suboficiales de las fuerzas armadas"
enumeration	0210	documentation "Suboficiales de las fuerzas armadas"
enumeration	03	documentation "Otros miembros de las fuerzas armadas"
enumeration	031	documentation "Otros miembros de las fuerzas armadas"
enumeration	0310	documentation "Otros miembros de las fuerzas armadas"

annotation	documentation Códigos de Coupaciones CIUO.cl
source	<pre> &lt;xs:simpleType name="STCIUO"&gt;   &lt;xs:annotation&gt;     &lt;xs:documentation&gt;Códigos de Coupaciones CIUO.cl&lt;/xs:documentation&gt;   &lt;/xs:annotation&gt;   &lt;xs:restriction base="xs:string"&gt;     &lt;xs:minLength value="1"/&gt;     &lt;xs:maxLength value="4"/&gt;     &lt;xs:enumeration value="1"&gt;       &lt;xs:annotation&gt;         &lt;xs:documentation&gt;"Directores y gerentes"&lt;/xs:documentation&gt;       &lt;/xs:annotation&gt;     &lt;/xs:enumeration&gt;     &lt;xs:enumeration value="11"&gt;       &lt;xs:annotation&gt;         &lt;xs:documentation&gt;"Directores ejecutivos, personal directivo de la administración pública y miembros del poder ejecutivo y de los cuerpos legislativos"&lt;/xs:documentation&gt;       &lt;/xs:annotation&gt;     &lt;/xs:enumeration&gt;     &lt;xs:enumeration value="111"&gt;       &lt;xs:annotation&gt;         &lt;xs:documentation&gt;"Miembros del poder ejecutivo y de los cuerpos legislativos"&lt;/xs:documentation&gt;       &lt;/xs:annotation&gt;     &lt;/xs:enumeration&gt;     &lt;xs:enumeration value="1111"&gt;       &lt;xs:annotation&gt;         &lt;xs:documentation&gt;"Miembros del poder legislativo"&lt;/xs:documentation&gt;       &lt;/xs:annotation&gt;     &lt;/xs:enumeration&gt;     &lt;xs:enumeration value="1112"&gt;       &lt;xs:annotation&gt;         &lt;xs:documentation&gt;"Personal directivo de la administración pública"&lt;/xs:documentation&gt;       &lt;/xs:annotation&gt;     &lt;/xs:enumeration&gt;     &lt;xs:enumeration value="1113"&gt;       &lt;xs:annotation&gt;         &lt;xs:documentation&gt;"Jefes de pequeñas poblaciones"&lt;/xs:documentation&gt;       &lt;/xs:annotation&gt;     &lt;/xs:enumeration&gt;     &lt;xs:enumeration value="1114"&gt;       &lt;xs:annotation&gt;         &lt;xs:documentation&gt;"Dirigentes de organizaciones que presentan un interés especial"&lt;/xs:documentation&gt;       &lt;/xs:annotation&gt;     &lt;/xs:enumeration&gt;     &lt;xs:enumeration value="112"&gt;       &lt;xs:annotation&gt;         &lt;xs:documentation&gt;"Directores generales y gerentes </pre>

```

generales"</xs:documentation>
  </xs:annotation>
</xs:enumeration>
<xs:enumeration value="1120">
  <xs:annotation>
    <xs:documentation>"Directores generales y gerentes
generales"</xs:documentation>
  </xs:annotation>
</xs:enumeration>
<xs:enumeration value="12">
  <xs:annotation>
    <xs:documentation>"Directores administradores y
comerciales"</xs:documentation>
  </xs:annotation>
</xs:enumeration>
<xs:enumeration value="121">
  <xs:annotation>
    <xs:documentation>"Directores de administración y
servicios"</xs:documentation>
  </xs:annotation>
</xs:enumeration>
<xs:enumeration value="1211">
  <xs:annotation>
    <xs:documentation>"Directores financieros"</xs:documentation>
  </xs:annotation>
</xs:enumeration>
<xs:enumeration value="1212">
  <xs:annotation>
    <xs:documentation>"Directores de recursos
humanos"</xs:documentation>
  </xs:annotation>
</xs:enumeration>
<xs:enumeration value="1213">
  <xs:annotation>
    <xs:documentation>"Directores de políticas y
planificación"</xs:documentation>
  </xs:annotation>
</xs:enumeration>
<xs:enumeration value="1219">
  <xs:annotation>
    <xs:documentation>"Directores de administración y servicios no
clasificados bajo otros epígrafes"</xs:documentation>
  </xs:annotation>
</xs:enumeration>
<xs:enumeration value="122">
  <xs:annotation>
    <xs:documentation>"Directores de ventas, comercialización y
desarrollo"</xs:documentation>
  </xs:annotation>
</xs:enumeration>
<xs:enumeration value="1221">
  <xs:annotation>
    <xs:documentation>"Directores de ventas y
comercialización"</xs:documentation>
  </xs:annotation>
</xs:enumeration>

```

```

</xs:annotation>
</xs:enumeration>
<xs:enumeration value="1222">
  <xs:annotation>
    <xs:documentation>"Directores de publicidad y relaciones
públicas"</xs:documentation>
  </xs:annotation>
</xs:enumeration>
<xs:enumeration value="1223">
  <xs:annotation>
    <xs:documentation>"Directores de investigación y
desarrollo"</xs:documentation>
  </xs:annotation>
</xs:enumeration>
<xs:enumeration value="13">
  <xs:annotation>
    <xs:documentation>"Directores y gerentes de producción y
operaciones"</xs:documentation>
  </xs:annotation>
</xs:enumeration>
<xs:enumeration value="131">
  <xs:annotation>
    <xs:documentation>"Directores de producción agropecuaria,
silvicultura y pesca"</xs:documentation>
  </xs:annotation>
</xs:enumeration>
<xs:enumeration value="1311">
  <xs:annotation>
    <xs:documentation>"Directores de producción agropecuaria y
silvicultura"</xs:documentation>
  </xs:annotation>
</xs:enumeration>
<xs:enumeration value="1312">
  <xs:annotation>
    <xs:documentation>"Directores de producción de piscicultura y
pesca"</xs:documentation>
  </xs:annotation>
</xs:enumeration>
<xs:enumeration value="132">
  <xs:annotation>
    <xs:documentation>"Directores de industrias manufactureras, de
minería, construcción y distribución"</xs:documentation>
  </xs:annotation>
</xs:enumeration>
<xs:enumeration value="1321">
  <xs:annotation>
    <xs:documentation>"Directores de industrias
manufactureras"</xs:documentation>
  </xs:annotation>
</xs:enumeration>
<xs:enumeration value="1322">
  <xs:annotation>
    <xs:documentation>"Directores de explotaciones de
minería"</xs:documentation>

```

```

</xs:annotation>
</xs:enumeration>
<xs:enumeration value="1323">
  <xs:annotation>
    <xs:documentation>"Directores de empresas de
construcción"</xs:documentation>
  </xs:annotation>
</xs:enumeration>
<xs:enumeration value="1324">
  <xs:annotation>
    <xs:documentation>"Directores de empresas de abastecimiento,
distribución y afines"</xs:documentation>
  </xs:annotation>
</xs:enumeration>
<xs:enumeration value="133">
  <xs:annotation>
    <xs:documentation>"Directores de servicios de tecnología de la
información y las comunicaciones"</xs:documentation>
  </xs:annotation>
</xs:enumeration>
<xs:enumeration value="1330">
  <xs:annotation>
    <xs:documentation>"Directores de servicios de tecnología de la
información y las comunicaciones"</xs:documentation>
  </xs:annotation>
</xs:enumeration>
<xs:enumeration value="134">
  <xs:annotation>
    <xs:documentation>"Directores y gerentes de servicios
profesionales"</xs:documentation>
  </xs:annotation>
</xs:enumeration>
<xs:enumeration value="1341">
  <xs:annotation>
    <xs:documentation>"Directores de servicios de cuidados
infantiles"</xs:documentation>
  </xs:annotation>
</xs:enumeration>
<xs:enumeration value="1342">
  <xs:annotation>
    <xs:documentation>"Directores de servicios de
salud"</xs:documentation>
  </xs:annotation>
</xs:enumeration>
<xs:enumeration value="1343">
  <xs:annotation>
    <xs:documentation>"Directores de servicios de cuidado de las
personas de edad"</xs:documentation>
  </xs:annotation>
</xs:enumeration>
<xs:enumeration value="1344">
  <xs:annotation>
    <xs:documentation>"Directores de servicios de bienestar
social"</xs:documentation>

```

```

</xs:annotation>
</xs:enumeration>
<xs:enumeration value="1345">
  <xs:annotation>
    <xs:documentation>"Directores de servicios de
educación"</xs:documentation>
  </xs:annotation>
</xs:enumeration>
<xs:enumeration value="1346">
  <xs:annotation>
    <xs:documentation>"Gerentes de sucursales de bancos, de
servicios financieros y de seguros"</xs:documentation>
  </xs:annotation>
</xs:enumeration>
<xs:enumeration value="1349">
  <xs:annotation>
    <xs:documentation>"Directores y gerentes de servicios
profesionales no clasificados bajo otros epígrafes"</xs:documentation>
  </xs:annotation>
</xs:enumeration>
<xs:enumeration value="14">
  <xs:annotation>
    <xs:documentation>"Gerentes de hoteles, restaurantes, comercios
y otros servicios"</xs:documentation>
  </xs:annotation>
</xs:enumeration>
<xs:enumeration value="141">
  <xs:annotation>
    <xs:documentation>"Gerentes de hoteles y
restaurantes"</xs:documentation>
  </xs:annotation>
</xs:enumeration>
<xs:enumeration value="1411">
  <xs:annotation>
    <xs:documentation>"Gerentes de hoteles"</xs:documentation>
  </xs:annotation>
</xs:enumeration>
<xs:enumeration value="1412">
  <xs:annotation>
    <xs:documentation>"Gerentes de restaurantes"</xs:documentation>
  </xs:annotation>
</xs:enumeration>
<xs:enumeration value="142">
  <xs:annotation>
    <xs:documentation>"Gerentes de comercios al por mayor y al por
menor"</xs:documentation>
  </xs:annotation>
</xs:enumeration>
<xs:enumeration value="1420">
  <xs:annotation>
    <xs:documentation>"Gerentes de comercios al por mayor y al por
menor"</xs:documentation>
  </xs:annotation>
</xs:enumeration>

```

```

<xs:enumeration value="143">
  <xs:annotation>
    <xs:documentation>"Otros gerentes de
servicios"</xs:documentation>
  </xs:annotation>
</xs:enumeration>
<xs:enumeration value="1431">
  <xs:annotation>
    <xs:documentation>"Gerentes de centros deportivos, de
esparcimiento y culturales"</xs:documentation>
  </xs:annotation>
</xs:enumeration>
<xs:enumeration value="1439">
  <xs:annotation>
    <xs:documentation>"Gerentes de servicios no clasificados bajo
otros epígrafes"</xs:documentation>
  </xs:annotation>
</xs:enumeration>
<xs:enumeration value="2">
  <xs:annotation>
    <xs:documentation>"Profesionales científicos e
intelectuales"</xs:documentation>
  </xs:annotation>
</xs:enumeration>
<xs:enumeration value="21">
  <xs:annotation>
    <xs:documentation>"Profesionales de las ciencias y de la
ingeniería"</xs:documentation>
  </xs:annotation>
</xs:enumeration>
<xs:enumeration value="211">
  <xs:annotation>
    <xs:documentation>"Físicos, químicos y
afines"</xs:documentation>
  </xs:annotation>
</xs:enumeration>
<xs:enumeration value="2111">
  <xs:annotation>
    <xs:documentation>"Físicos y astrónomos"</xs:documentation>
  </xs:annotation>
</xs:enumeration>
<xs:enumeration value="2112">
  <xs:annotation>
    <xs:documentation>"Meteorólogos"</xs:documentation>
  </xs:annotation>
</xs:enumeration>
<xs:enumeration value="2113">
  <xs:annotation>
    <xs:documentation>"Químicos"</xs:documentation>
  </xs:annotation>
</xs:enumeration>
<xs:enumeration value="2114">
  <xs:annotation>
    <xs:documentation>"Geólogos y geofísicos"</xs:documentation>
  </xs:annotation>

```



```

</xs:annotation>
</xs:enumeration>
<xs:enumeration value="212">
  <xs:annotation>
    <xs:documentation>"Matemáticos, actuarios y
estadísticos"</xs:documentation>
  </xs:annotation>
</xs:enumeration>
<xs:enumeration value="2120">
  <xs:annotation>
    <xs:documentation>"Matemáticos, actuarios y
estadísticos"</xs:documentation>
  </xs:annotation>
</xs:enumeration>
<xs:enumeration value="213">
  <xs:annotation>
    <xs:documentation>"Profesionales en ciencias
biológicas"</xs:documentation>
  </xs:annotation>
</xs:enumeration>
<xs:enumeration value="2131">
  <xs:annotation>
    <xs:documentation>"Biólogos, botánicos, zoólogos y
afines"</xs:documentation>
  </xs:annotation>
</xs:enumeration>
<xs:enumeration value="2132">
  <xs:annotation>
    <xs:documentation>"Agrónomos y afines"</xs:documentation>
  </xs:annotation>
</xs:enumeration>
<xs:enumeration value="2133">
  <xs:annotation>
    <xs:documentation>"Profesionales de la protección
medioambiental"</xs:documentation>
  </xs:annotation>
</xs:enumeration>
<xs:enumeration value="214">
  <xs:annotation>
    <xs:documentation>"Ingenieros (excluyendo
electrotecnólogos)"</xs:documentation>
  </xs:annotation>
</xs:enumeration>
<xs:enumeration value="2141">
  <xs:annotation>
    <xs:documentation>"Ingenieros industriales y de
producción"</xs:documentation>
  </xs:annotation>
</xs:enumeration>
<xs:enumeration value="2142">
  <xs:annotation>
    <xs:documentation>"Ingenieros civiles"</xs:documentation>
  </xs:annotation>
</xs:enumeration>

```

```

<xs:enumeration value="2143">
  <xs:annotation>
    <xs:documentation>"Ingenieros
medioambientales"</xs:documentation>
  </xs:annotation>
</xs:enumeration>
<xs:enumeration value="2144">
  <xs:annotation>
    <xs:documentation>"Ingenieros mecánicos"</xs:documentation>
  </xs:annotation>
</xs:enumeration>
<xs:enumeration value="2145">
  <xs:annotation>
    <xs:documentation>"Ingenieros químicos"</xs:documentation>
  </xs:annotation>
</xs:enumeration>
<xs:enumeration value="2146">
  <xs:annotation>
    <xs:documentation>"Ingenieros de minas, metalúrgicos y
afines"</xs:documentation>
  </xs:annotation>
</xs:enumeration>
<xs:enumeration value="2149">
  <xs:annotation>
    <xs:documentation>"Ingenieros no clasificados bajo otros
epígrafes"</xs:documentation>
  </xs:annotation>
</xs:enumeration>
<xs:enumeration value="215">
  <xs:annotation>
    <xs:documentation>"Ingenieros en
electrotecnología"</xs:documentation>
  </xs:annotation>
</xs:enumeration>
<xs:enumeration value="2151">
  <xs:annotation>
    <xs:documentation>"Ingenieros electricistas"</xs:documentation>
  </xs:annotation>
</xs:enumeration>
<xs:enumeration value="2152">
  <xs:annotation>
    <xs:documentation>"Ingenieros electrónicos"</xs:documentation>
  </xs:annotation>
</xs:enumeration>
<xs:enumeration value="2153">
  <xs:annotation>
    <xs:documentation>"Ingenieros en
telecomunicaciones"</xs:documentation>
  </xs:annotation>
</xs:enumeration>
<xs:enumeration value="216">
  <xs:annotation>
    <xs:documentation>"Arquitectos, urbanistas, agrimensores y
diseñadores"</xs:documentation>
  </xs:annotation>
</xs:enumeration>

```

```

</xs:annotation>
</xs:enumeration>
<xs:enumeration value="2161">
  <xs:annotation>
    <xs:documentation>"Arquitectos"</xs:documentation>
  </xs:annotation>
</xs:enumeration>
<xs:enumeration value="2162">
  <xs:annotation>
    <xs:documentation>"Arquitectos paisajistas"</xs:documentation>
  </xs:annotation>
</xs:enumeration>
<xs:enumeration value="2163">
  <xs:annotation>
    <xs:documentation>"Diseñadores de productos y de
prendas"</xs:documentation>
  </xs:annotation>
</xs:enumeration>
<xs:enumeration value="2164">
  <xs:annotation>
    <xs:documentation>"Urbanistas e ingenieros de
tránsito"</xs:documentation>
  </xs:annotation>
</xs:enumeration>
<xs:enumeration value="2165">
  <xs:annotation>
    <xs:documentation>"Cartógrafos y
agrimensores"</xs:documentation>
  </xs:annotation>
</xs:enumeration>
<xs:enumeration value="2166">
  <xs:annotation>
    <xs:documentation>"Diseñadores gráficos y
multimedia"</xs:documentation>
  </xs:annotation>
</xs:enumeration>
<xs:enumeration value="22">
  <xs:annotation>
    <xs:documentation>"Profesionales de la
salud"</xs:documentation>
  </xs:annotation>
</xs:enumeration>
<xs:enumeration value="221">
  <xs:annotation>
    <xs:documentation>"Médicos"</xs:documentation>
  </xs:annotation>
</xs:enumeration>
<xs:enumeration value="2211">
  <xs:annotation>
    <xs:documentation>"Médicos generales"</xs:documentation>
  </xs:annotation>
</xs:enumeration>
<xs:enumeration value="2212">
  <xs:annotation>

```

```

        <xs:documentation>"Médicos especialistas"</xs:documentation>
    </xs:annotation>
</xs:enumeration>
<xs:enumeration value="222">
    <xs:annotation>
        <xs:documentation>"Profesionales de enfermería y
partería"</xs:documentation>
    </xs:annotation>
</xs:enumeration>
<xs:enumeration value="2221">
    <xs:annotation>
        <xs:documentation>"Profesionales de
enfermería"</xs:documentation>
    </xs:annotation>
</xs:enumeration>
<xs:enumeration value="2222">
    <xs:annotation>
        <xs:documentation>"Profesionales de
partería"</xs:documentation>
    </xs:annotation>
</xs:enumeration>
<xs:enumeration value="223">
    <xs:annotation>
        <xs:documentation>"Profesionales de medicina tradicional y
alternativa"</xs:documentation>
    </xs:annotation>
</xs:enumeration>
<xs:enumeration value="2230">
    <xs:annotation>
        <xs:documentation>"Profesionales de medicina tradicional y
alternativa"</xs:documentation>
    </xs:annotation>
</xs:enumeration>
<xs:enumeration value="224">
    <xs:annotation>
        <xs:documentation>"Practicantes paramédicos"</xs:documentation>
    </xs:annotation>
</xs:enumeration>
<xs:enumeration value="2240">
    <xs:annotation>
        <xs:documentation>"Practicantes paramédicos"</xs:documentation>
    </xs:annotation>
</xs:enumeration>
<xs:enumeration value="225">
    <xs:annotation>
        <xs:documentation>"Veterinarios"</xs:documentation>
    </xs:annotation>
</xs:enumeration>
<xs:enumeration value="2250">
    <xs:annotation>
        <xs:documentation>"Veterinarios"</xs:documentation>
    </xs:annotation>
</xs:enumeration>
<xs:enumeration value="226">

```

```

    <xs:annotation>
      <xs:documentation>"Otros profesionales de la
salud"</xs:documentation>
    </xs:annotation>
  </xs:enumeration>
  <xs:enumeration value="2261">
    <xs:annotation>
      <xs:documentation>"Dentistas"</xs:documentation>
    </xs:annotation>
  </xs:enumeration>
  <xs:enumeration value="2262">
    <xs:annotation>
      <xs:documentation>"Farmacéuticos"</xs:documentation>
    </xs:annotation>
  </xs:enumeration>
  <xs:enumeration value="2263">
    <xs:annotation>
      <xs:documentation>"Profesionales de la salud y la higiene
laboral y ambiental"</xs:documentation>
    </xs:annotation>
  </xs:enumeration>
  <xs:enumeration value="2264">
    <xs:annotation>
      <xs:documentation>"Fisioterapeutas"</xs:documentation>
    </xs:annotation>
  </xs:enumeration>
  <xs:enumeration value="2265">
    <xs:annotation>
      <xs:documentation>"Dietistas y
nutricionistas"</xs:documentation>
    </xs:annotation>
  </xs:enumeration>
  <xs:enumeration value="2266">
    <xs:annotation>
      <xs:documentation>"Audiólogos y logopedas"</xs:documentation>
    </xs:annotation>
  </xs:enumeration>
  <xs:enumeration value="2267">
    <xs:annotation>
      <xs:documentation>"Optometristas"</xs:documentation>
    </xs:annotation>
  </xs:enumeration>
  <xs:enumeration value="2269">
    <xs:annotation>
      <xs:documentation>"Profesionales de la salud no clasificados
bajo otros epígrafes"</xs:documentation>
    </xs:annotation>
  </xs:enumeration>
  <xs:enumeration value="23">
    <xs:annotation>
      <xs:documentation>"Profesionales de la
enseñanza"</xs:documentation>
    </xs:annotation>
  </xs:enumeration>

```

```

<xs:enumeration value="231">
  <xs:annotation>
    <xs:documentation>"Profesores de universidades y de la
enseñanza superior"</xs:documentation>
  </xs:annotation>
</xs:enumeration>
<xs:enumeration value="2310">
  <xs:annotation>
    <xs:documentation>"Profesores de universidades y de la
enseñanza superior"</xs:documentation>
  </xs:annotation>
</xs:enumeration>
<xs:enumeration value="232">
  <xs:annotation>
    <xs:documentation>"Profesores de formación
profesional"</xs:documentation>
  </xs:annotation>
</xs:enumeration>
<xs:enumeration value="2320">
  <xs:annotation>
    <xs:documentation>"Profesores de formación
profesional"</xs:documentation>
  </xs:annotation>
</xs:enumeration>
<xs:enumeration value="233">
  <xs:annotation>
    <xs:documentation>"Profesores de enseñanza
secundaria"</xs:documentation>
  </xs:annotation>
</xs:enumeration>
<xs:enumeration value="2330">
  <xs:annotation>
    <xs:documentation>"Profesores de enseñanza
secundaria"</xs:documentation>
  </xs:annotation>
</xs:enumeration>
<xs:enumeration value="234">
  <xs:annotation>
    <xs:documentation>"Maestros de enseñanza primaria y maestros
preescolares"</xs:documentation>
  </xs:annotation>
</xs:enumeration>
<xs:enumeration value="2341">
  <xs:annotation>
    <xs:documentation>"Maestros de enseñanza
primaria"</xs:documentation>
  </xs:annotation>
</xs:enumeration>
<xs:enumeration value="2342">
  <xs:annotation>
    <xs:documentation>"Maestros preescolares"</xs:documentation>
  </xs:annotation>
</xs:enumeration>
<xs:enumeration value="235">

```

```

    <xs:annotation>
      <xs:documentation>"Otros profesionales de la
enseñanza"</xs:documentation>
    </xs:annotation>
  </xs:enumeration>
  <xs:enumeration value="2351">
    <xs:annotation>
      <xs:documentation>"Especialistas en métodos
pedagógicos"</xs:documentation>
    </xs:annotation>
  </xs:enumeration>
  <xs:enumeration value="2352">
    <xs:annotation>
      <xs:documentation>"Educadores para necesidades
especiales"</xs:documentation>
    </xs:annotation>
  </xs:enumeration>
  <xs:enumeration value="2353">
    <xs:annotation>
      <xs:documentation>"Otros profesores de
idiomas"</xs:documentation>
    </xs:annotation>
  </xs:enumeration>
  <xs:enumeration value="2354">
    <xs:annotation>
      <xs:documentation>"Otros profesores de
música"</xs:documentation>
    </xs:annotation>
  </xs:enumeration>
  <xs:enumeration value="2355">
    <xs:annotation>
      <xs:documentation>"Otros profesores de
artes"</xs:documentation>
    </xs:annotation>
  </xs:enumeration>
  <xs:enumeration value="2356">
    <xs:annotation>
      <xs:documentation>"Instructores en tecnología de la
información"</xs:documentation>
    </xs:annotation>
  </xs:enumeration>
  <xs:enumeration value="2359">
    <xs:annotation>
      <xs:documentation>"Profesionales de la enseñanza no
clasificados bajo otros epígrafes"</xs:documentation>
    </xs:annotation>
  </xs:enumeration>
  <xs:enumeration value="24">
    <xs:annotation>
      <xs:documentation>"Especialistas en organización de la
administración pública y de empresas"</xs:documentation>
    </xs:annotation>
  </xs:enumeration>
  <xs:enumeration value="241">

```

```

    <xs:annotation>
      <xs:documentation>"Especialistas en
finanzas"</xs:documentation>
    </xs:annotation>
  </xs:enumeration>
  <xs:enumeration value="2411">
    <xs:annotation>
      <xs:documentation>"Contables"</xs:documentation>
    </xs:annotation>
  </xs:enumeration>
  <xs:enumeration value="2412">
    <xs:annotation>
      <xs:documentation>"Asesores financieros y en
inversiones"</xs:documentation>
    </xs:annotation>
  </xs:enumeration>
  <xs:enumeration value="2413">
    <xs:annotation>
      <xs:documentation>"Analistas financieros"</xs:documentation>
    </xs:annotation>
  </xs:enumeration>
  <xs:enumeration value="242">
    <xs:annotation>
      <xs:documentation>"Especialistas en organización de
administración"</xs:documentation>
    </xs:annotation>
  </xs:enumeration>
  <xs:enumeration value="2421">
    <xs:annotation>
      <xs:documentation>"Analistas de gestión y
organización"</xs:documentation>
    </xs:annotation>
  </xs:enumeration>
  <xs:enumeration value="2422">
    <xs:annotation>
      <xs:documentation>"Especialistas en políticas de
administración"</xs:documentation>
    </xs:annotation>
  </xs:enumeration>
  <xs:enumeration value="2423">
    <xs:annotation>
      <xs:documentation>"Especialistas en políticas y servicios de
personal y afines"</xs:documentation>
    </xs:annotation>
  </xs:enumeration>
  <xs:enumeration value="2424">
    <xs:annotation>
      <xs:documentation>"Especialistas en formación del
personal"</xs:documentation>
    </xs:annotation>
  </xs:enumeration>
  <xs:enumeration value="243">
    <xs:annotation>
      <xs:documentation>"Profesionales de las ventas, la

```



```

comercialización y las relaciones públicas"</xs:documentation>
  </xs:annotation>
</xs:enumeration>
<xs:enumeration value="2431">
  <xs:annotation>
    <xs:documentation>"Profesionales de la publicidad y la
comercialización"</xs:documentation>
  </xs:annotation>
</xs:enumeration>
<xs:enumeration value="2432">
  <xs:annotation>
    <xs:documentation>"Profesionales de relaciones
públicas"</xs:documentation>
  </xs:annotation>
</xs:enumeration>
<xs:enumeration value="2433">
  <xs:annotation>
    <xs:documentation>"Profesionales de ventas técnicas y médicas
(excluyendo la TIC)"</xs:documentation>
  </xs:annotation>
</xs:enumeration>
<xs:enumeration value="2434">
  <xs:annotation>
    <xs:documentation>"Profesionales de ventas de tecnología de la
información y las comunicaciones"</xs:documentation>
  </xs:annotation>
</xs:enumeration>
<xs:enumeration value="25">
  <xs:annotation>
    <xs:documentation>"Profesionales de tecnología de la
información y las comunicaciones"</xs:documentation>
  </xs:annotation>
</xs:enumeration>
<xs:enumeration value="251">
  <xs:annotation>
    <xs:documentation>"Desarrolladores y analistas de software y
multimedia"</xs:documentation>
  </xs:annotation>
</xs:enumeration>
<xs:enumeration value="2511">
  <xs:annotation>
    <xs:documentation>"Analistas de sistemas"</xs:documentation>
  </xs:annotation>
</xs:enumeration>
<xs:enumeration value="2512">
  <xs:annotation>
    <xs:documentation>"Desarrolladores de
software"</xs:documentation>
  </xs:annotation>
</xs:enumeration>
<xs:enumeration value="2513">
  <xs:annotation>
    <xs:documentation>"Desarrolladores Web y
multimedia"</xs:documentation>
  </xs:annotation>

```

```

</xs:annotation>
</xs:enumeration>
<xs:enumeration value="2514">
  <xs:annotation>
    <xs:documentation>"Programadores de
aplicaciones"</xs:documentation>
  </xs:annotation>
</xs:enumeration>
<xs:enumeration value="2519">
  <xs:annotation>
    <xs:documentation>"Desarrolladores y analistas de software y
multimedia y analistas no clasificados bajo otros
epígrafes"</xs:documentation>
  </xs:annotation>
</xs:enumeration>
<xs:enumeration value="252">
  <xs:annotation>
    <xs:documentation>"Especialistas en bases de datos y en redes
de computadores"</xs:documentation>
  </xs:annotation>
</xs:enumeration>
<xs:enumeration value="2521">
  <xs:annotation>
    <xs:documentation>"Diseñadores y administradores de bases de
datos"</xs:documentation>
  </xs:annotation>
</xs:enumeration>
<xs:enumeration value="2522">
  <xs:annotation>
    <xs:documentation>"Administradores de
sistemas"</xs:documentation>
  </xs:annotation>
</xs:enumeration>
<xs:enumeration value="2523">
  <xs:annotation>
    <xs:documentation>"Profesionales en redes de
computadores"</xs:documentation>
  </xs:annotation>
</xs:enumeration>
<xs:enumeration value="2529">
  <xs:annotation>
    <xs:documentation>"Especialistas en bases de datos y en redes
de computadores no clasificados bajo otros
epígrafes"</xs:documentation>
  </xs:annotation>
</xs:enumeration>
<xs:enumeration value="26">
  <xs:annotation>
    <xs:documentation>"Profesionales en derecho, en ciencias
sociales y culturales"</xs:documentation>
  </xs:annotation>
</xs:enumeration>
<xs:enumeration value="261">
  <xs:annotation>

```

```

        <xs:documentation>"Profesionales en derecho"</xs:documentation>
    </xs:annotation>
</xs:enumeration>
<xs:enumeration value="2611">
    <xs:annotation>
        <xs:documentation>"Abogados"</xs:documentation>
    </xs:annotation>
</xs:enumeration>
<xs:enumeration value="2612">
    <xs:annotation>
        <xs:documentation>"Jueces"</xs:documentation>
    </xs:annotation>
</xs:enumeration>
<xs:enumeration value="2619">
    <xs:annotation>
        <xs:documentation>"Profesionales en derecho no clasificados
bajo otros epígrafes"</xs:documentation>
    </xs:annotation>
</xs:enumeration>
<xs:enumeration value="262">
    <xs:annotation>
        <xs:documentation>"Archivistas, bibliotecarios, curadores y
afines"</xs:documentation>
    </xs:annotation>
</xs:enumeration>
<xs:enumeration value="2621">
    <xs:annotation>
        <xs:documentation>"Archivistas y curadores de
museos"</xs:documentation>
    </xs:annotation>
</xs:enumeration>
<xs:enumeration value="2622">
    <xs:annotation>
        <xs:documentation>"Bibliotecarios, documentalistas y
afines"</xs:documentation>
    </xs:annotation>
</xs:enumeration>
<xs:enumeration value="263">
    <xs:annotation>
        <xs:documentation>"Especialistas en ciencias sociales y
teología"</xs:documentation>
    </xs:annotation>
</xs:enumeration>
<xs:enumeration value="2631">
    <xs:annotation>
        <xs:documentation>"Economistas"</xs:documentation>
    </xs:annotation>
</xs:enumeration>
<xs:enumeration value="2632">
    <xs:annotation>
        <xs:documentation>"Sociólogos, antropólogos y
afines"</xs:documentation>
    </xs:annotation>
</xs:enumeration>

```

```

<xs:enumeration value="2633">
  <xs:annotation>
    <xs:documentation>"Filósofos, historiadores y especialistas en
ciencias políticas"</xs:documentation>
  </xs:annotation>
</xs:enumeration>
<xs:enumeration value="2634">
  <xs:annotation>
    <xs:documentation>"Psicólogos"</xs:documentation>
  </xs:annotation>
</xs:enumeration>
<xs:enumeration value="2635">
  <xs:annotation>
    <xs:documentation>"Profesionales del trabajo
social"</xs:documentation>
  </xs:annotation>
</xs:enumeration>
<xs:enumeration value="2636">
  <xs:annotation>
    <xs:documentation>"Profesionales religiosos"</xs:documentation>
  </xs:annotation>
</xs:enumeration>
<xs:enumeration value="264">
  <xs:annotation>
    <xs:documentation>"Autores, periodistas y
lingüistas"</xs:documentation>
  </xs:annotation>
</xs:enumeration>
<xs:enumeration value="2641">
  <xs:annotation>
    <xs:documentation>"Autores y otros
escritores"</xs:documentation>
  </xs:annotation>
</xs:enumeration>
<xs:enumeration value="2642">
  <xs:annotation>
    <xs:documentation>"Periodistas"</xs:documentation>
  </xs:annotation>
</xs:enumeration>
<xs:enumeration value="2643">
  <xs:annotation>
    <xs:documentation>"Traductores, intérpretes y
lingüistas"</xs:documentation>
  </xs:annotation>
</xs:enumeration>
<xs:enumeration value="265">
  <xs:annotation>
    <xs:documentation>"Artistas creativos e
interpretativos"</xs:documentation>
  </xs:annotation>
</xs:enumeration>
<xs:enumeration value="2651">
  <xs:annotation>
    <xs:documentation>"Artistas de artes

```

```

plásticas"</xs:documentation>
  </xs:annotation>
</xs:enumeration>
<xs:enumeration value="2652">
  <xs:annotation>
    <xs:documentation>"Músicos, cantantes y
compositores"</xs:documentation>
  </xs:annotation>
</xs:enumeration>
<xs:enumeration value="2653">
  <xs:annotation>
    <xs:documentation>"Bailarines y coreógrafos"</xs:documentation>
  </xs:annotation>
</xs:enumeration>
<xs:enumeration value="2654">
  <xs:annotation>
    <xs:documentation>"Directores de cine, de teatro y
afines"</xs:documentation>
  </xs:annotation>
</xs:enumeration>
<xs:enumeration value="2655">
  <xs:annotation>
    <xs:documentation>"Actores"</xs:documentation>
  </xs:annotation>
</xs:enumeration>
<xs:enumeration value="2656">
  <xs:annotation>
    <xs:documentation>"Locutores de radio, televisión y otros
medios de comunicación"</xs:documentation>
  </xs:annotation>
</xs:enumeration>
<xs:enumeration value="2659">
  <xs:annotation>
    <xs:documentation>"Artistas creativos e interpretativos no
clasificados bajo otros epígrafes"</xs:documentation>
  </xs:annotation>
</xs:enumeration>
<xs:enumeration value="3">
  <xs:annotation>
    <xs:documentation>"Técnicos y profesionales de nivel
medio"</xs:documentation>
  </xs:annotation>
</xs:enumeration>
<xs:enumeration value="31">
  <xs:annotation>
    <xs:documentation>"Profesionales de las ciencias y la
ingeniería de nivel medio"</xs:documentation>
  </xs:annotation>
</xs:enumeration>
<xs:enumeration value="311">
  <xs:annotation>
    <xs:documentation>"Técnicos en ciencias físicas y en
ingeniería"</xs:documentation>
  </xs:annotation>
</xs:enumeration>

```

```

</xs:enumeration>
<xs:enumeration value="3111">
  <xs:annotation>
    <xs:documentation>"Técnicos en ciencias físicas y
químicas"</xs:documentation>
  </xs:annotation>
</xs:enumeration>
<xs:enumeration value="3112">
  <xs:annotation>
    <xs:documentation>"Técnicos en ingeniería
civil"</xs:documentation>
  </xs:annotation>
</xs:enumeration>
<xs:enumeration value="3113">
  <xs:annotation>
    <xs:documentation>"Electrotécnicos"</xs:documentation>
  </xs:annotation>
</xs:enumeration>
<xs:enumeration value="3114">
  <xs:annotation>
    <xs:documentation>"Técnicos en electrónica"</xs:documentation>
  </xs:annotation>
</xs:enumeration>
<xs:enumeration value="3115">
  <xs:annotation>
    <xs:documentation>"Técnicos en ingeniería
mecánica"</xs:documentation>
  </xs:annotation>
</xs:enumeration>
<xs:enumeration value="3116">
  <xs:annotation>
    <xs:documentation>"Técnicos en química
industrial"</xs:documentation>
  </xs:annotation>
</xs:enumeration>
<xs:enumeration value="3117">
  <xs:annotation>
    <xs:documentation>"Técnicos en ingeniería de minas y
metalurgia"</xs:documentation>
  </xs:annotation>
</xs:enumeration>
<xs:enumeration value="3118">
  <xs:annotation>
    <xs:documentation>"Delineantes y dibujantes
técnicos"</xs:documentation>
  </xs:annotation>
</xs:enumeration>
<xs:enumeration value="3119">
  <xs:annotation>
    <xs:documentation>"Técnicos en ciencias físicas y en ingeniería
no clasificados bajo otros epígrafes"</xs:documentation>
  </xs:annotation>
</xs:enumeration>
<xs:enumeration value="312">

```

```

    <xs:annotation>
      <xs:documentation>"Supervisores en ingeniería de minas, de
industrias manufactureras y de la construcción"</xs:documentation>
    </xs:annotation>
  </xs:enumeration>
  <xs:enumeration value="3121">
    <xs:annotation>
      <xs:documentation>"Supervisores en ingeniería de
minas"</xs:documentation>
    </xs:annotation>
  </xs:enumeration>
  <xs:enumeration value="3122">
    <xs:annotation>
      <xs:documentation>"Supervisores de industrias
manufactureras"</xs:documentation>
    </xs:annotation>
  </xs:enumeration>
  <xs:enumeration value="3123">
    <xs:annotation>
      <xs:documentation>"Supervisores de la
construcción"</xs:documentation>
    </xs:annotation>
  </xs:enumeration>
  <xs:enumeration value="313">
    <xs:annotation>
      <xs:documentation>"Técnicos en control de
procesos"</xs:documentation>
    </xs:annotation>
  </xs:enumeration>
  <xs:enumeration value="3131">
    <xs:annotation>
      <xs:documentation>"Operadores de instalaciones de producción de
energía"</xs:documentation>
    </xs:annotation>
  </xs:enumeration>
  <xs:enumeration value="3132">
    <xs:annotation>
      <xs:documentation>"Operadores de incineradores, instalaciones
de tratamiento de agua y afines"</xs:documentation>
    </xs:annotation>
  </xs:enumeration>
  <xs:enumeration value="3133">
    <xs:annotation>
      <xs:documentation>"Controladores de instalaciones de
procesamiento de productos químicos"</xs:documentation>
    </xs:annotation>
  </xs:enumeration>
  <xs:enumeration value="3134">
    <xs:annotation>
      <xs:documentation>"Operadores de instalaciones de refinación de
petróleo y gas natural"</xs:documentation>
    </xs:annotation>
  </xs:enumeration>
  <xs:enumeration value="3135">

```

```

    <xs:annotation>
      <xs:documentation>"Controladores de procesos de producción de
metales"</xs:documentation>
    </xs:annotation>
  </xs:enumeration>
  <xs:enumeration value="3139">
    <xs:annotation>
      <xs:documentation>"Técnicos en control de procesos no
clasificados bajo otros epígrafes"</xs:documentation>
    </xs:annotation>
  </xs:enumeration>
  <xs:enumeration value="314">
    <xs:annotation>
      <xs:documentation>"Técnicos y profesionales de nivel medio en
ciencias biológicas y afines"</xs:documentation>
    </xs:annotation>
  </xs:enumeration>
  <xs:enumeration value="3141">
    <xs:annotation>
      <xs:documentation>"Técnicos en ciencias biológicas (excluyendo
la medicina)"</xs:documentation>
    </xs:annotation>
  </xs:enumeration>
  <xs:enumeration value="3142">
    <xs:annotation>
      <xs:documentation>"Técnicos agropecuarios"</xs:documentation>
    </xs:annotation>
  </xs:enumeration>
  <xs:enumeration value="3143">
    <xs:annotation>
      <xs:documentation>"Técnicos forestales"</xs:documentation>
    </xs:annotation>
  </xs:enumeration>
  <xs:enumeration value="315">
    <xs:annotation>
      <xs:documentation>"Técnicos y controladores en navegación
marítima y aeronáutica"</xs:documentation>
    </xs:annotation>
  </xs:enumeration>
  <xs:enumeration value="3151">
    <xs:annotation>
      <xs:documentation>"Oficiales maquinistas en
navegación"</xs:documentation>
    </xs:annotation>
  </xs:enumeration>
  <xs:enumeration value="3152">
    <xs:annotation>
      <xs:documentation>"Capitanes, oficiales de cubierta y
prácticos"</xs:documentation>
    </xs:annotation>
  </xs:enumeration>
  <xs:enumeration value="3153">
    <xs:annotation>
      <xs:documentation>"Pilotos de aviación y

```



```

afines"</xs:documentation>
  </xs:annotation>
</xs:enumeration>
<xs:enumeration value="3154">
  <xs:annotation>
    <xs:documentation>"Controladores de tráfico
aéreo"</xs:documentation>
  </xs:annotation>
</xs:enumeration>
<xs:enumeration value="3155">
  <xs:annotation>
    <xs:documentation>"Técnicos en seguridad
aeronáutica"</xs:documentation>
  </xs:annotation>
</xs:enumeration>
<xs:enumeration value="32">
  <xs:annotation>
    <xs:documentation>"Profesionales de nivel medio de la
salud"</xs:documentation>
  </xs:annotation>
</xs:enumeration>
<xs:enumeration value="321">
  <xs:annotation>
    <xs:documentation>"Técnicos médicos y
farmacéuticos"</xs:documentation>
  </xs:annotation>
</xs:enumeration>
<xs:enumeration value="3211">
  <xs:annotation>
    <xs:documentation>"Técnicos en aparatos de diagnóstico y
tratamiento médico"</xs:documentation>
  </xs:annotation>
</xs:enumeration>
<xs:enumeration value="3212">
  <xs:annotation>
    <xs:documentation>"Técnicos de laboratorios
médicos"</xs:documentation>
  </xs:annotation>
</xs:enumeration>
<xs:enumeration value="3213">
  <xs:annotation>
    <xs:documentation>"Técnicos y asistentes
farmacéuticos"</xs:documentation>
  </xs:annotation>
</xs:enumeration>
<xs:enumeration value="3214">
  <xs:annotation>
    <xs:documentation>"Técnicos de prótesis médicas y
dentales"</xs:documentation>
  </xs:annotation>
</xs:enumeration>
<xs:enumeration value="322">
  <xs:annotation>
    <xs:documentation>"Profesionales de nivel medio de enfermería y

```

```

partería"</xs:documentation>
  </xs:annotation>
</xs:enumeration>
<xs:enumeration value="3221">
  <xs:annotation>
    <xs:documentation>"Profesionales de nivel medio de
enfermería"</xs:documentation>
  </xs:annotation>
</xs:enumeration>
<xs:enumeration value="3222">
  <xs:annotation>
    <xs:documentation>"Profesionales de nivel medio de
partería"</xs:documentation>
  </xs:annotation>
</xs:enumeration>
<xs:enumeration value="323">
  <xs:annotation>
    <xs:documentation>"Profesionales de nivel medio de medicina
tradicional y alternativa"</xs:documentation>
  </xs:annotation>
</xs:enumeration>
<xs:enumeration value="3230">
  <xs:annotation>
    <xs:documentation>"Profesionales de nivel medio de medicina
tradicional y alternativa"</xs:documentation>
  </xs:annotation>
</xs:enumeration>
<xs:enumeration value="324">
  <xs:annotation>
    <xs:documentation>"Técnicos y asistentes
veterinarios"</xs:documentation>
  </xs:annotation>
</xs:enumeration>
<xs:enumeration value="3240">
  <xs:annotation>
    <xs:documentation>"Técnicos y asistentes
veterinarios"</xs:documentation>
  </xs:annotation>
</xs:enumeration>
<xs:enumeration value="325">
  <xs:annotation>
    <xs:documentation>"Otros profesionales de nivel medio de la
salud"</xs:documentation>
  </xs:annotation>
</xs:enumeration>
<xs:enumeration value="3251">
  <xs:annotation>
    <xs:documentation>"Dentistas auxiliares y ayudantes de
odontología"</xs:documentation>
  </xs:annotation>
</xs:enumeration>
<xs:enumeration value="3252">
  <xs:annotation>
    <xs:documentation>"Técnicos en documentación

```

```

sanitaria"</xs:documentation>
  </xs:annotation>
</xs:enumeration>
<xs:enumeration value="3253">
  <xs:annotation>
    <xs:documentation>"Trabajadores comunitarios de la
salud"</xs:documentation>
  </xs:annotation>
</xs:enumeration>
<xs:enumeration value="3254">
  <xs:annotation>
    <xs:documentation>"Técnicos en optometría y
ópticos"</xs:documentation>
  </xs:annotation>
</xs:enumeration>
<xs:enumeration value="3255">
  <xs:annotation>
    <xs:documentation>"Técnicos y asistentes
fisioterapeutas"</xs:documentation>
  </xs:annotation>
</xs:enumeration>
<xs:enumeration value="3256">
  <xs:annotation>
    <xs:documentation>"Practicantes y asistentes
médicos"</xs:documentation>
  </xs:annotation>
</xs:enumeration>
<xs:enumeration value="3257">
  <xs:annotation>
    <xs:documentation>"Inspectores de la salud laboral,
medioambiental y afines"</xs:documentation>
  </xs:annotation>
</xs:enumeration>
<xs:enumeration value="3258">
  <xs:annotation>
    <xs:documentation>"Ayudantes de ambulancias"</xs:documentation>
  </xs:annotation>
</xs:enumeration>
<xs:enumeration value="3259">
  <xs:annotation>
    <xs:documentation>"Profesionales de la salud de nivel medio no
clasificados bajo otros epígrafes"</xs:documentation>
  </xs:annotation>
</xs:enumeration>
<xs:enumeration value="33">
  <xs:annotation>
    <xs:documentation>"Profesionales de nivel medio en operaciones
financieras y administrativas"</xs:documentation>
  </xs:annotation>
</xs:enumeration>
<xs:enumeration value="331">
  <xs:annotation>
    <xs:documentation>"Profesionales de nivel medio en finanzas y
matemáticas"</xs:documentation>
  </xs:annotation>
</xs:enumeration>

```

```

</xs:annotation>
</xs:enumeration>
<xs:enumeration value="3311">
  <xs:annotation>
    <xs:documentation>"Agentes de bolsa, cambio y otros servicios
financieros"</xs:documentation>
  </xs:annotation>
</xs:enumeration>
<xs:enumeration value="3312">
  <xs:annotation>
    <xs:documentation>"Oficiales de préstamos y
créditos"</xs:documentation>
  </xs:annotation>
</xs:enumeration>
<xs:enumeration value="3313">
  <xs:annotation>
    <xs:documentation>"Tenedores de libros"</xs:documentation>
  </xs:annotation>
</xs:enumeration>
<xs:enumeration value="3314">
  <xs:annotation>
    <xs:documentation>"Profesionales de nivel medio de servicios
estadísticos, matemáticos y afines"</xs:documentation>
  </xs:annotation>
</xs:enumeration>
<xs:enumeration value="3315">
  <xs:annotation>
    <xs:documentation>"Tasadores"</xs:documentation>
  </xs:annotation>
</xs:enumeration>
<xs:enumeration value="332">
  <xs:annotation>
    <xs:documentation>"Agentes comerciales y
corredores"</xs:documentation>
  </xs:annotation>
</xs:enumeration>
<xs:enumeration value="3321">
  <xs:annotation>
    <xs:documentation>"Agentes de seguros"</xs:documentation>
  </xs:annotation>
</xs:enumeration>
<xs:enumeration value="3322">
  <xs:annotation>
    <xs:documentation>"Representantes
comerciales"</xs:documentation>
  </xs:annotation>
</xs:enumeration>
<xs:enumeration value="3323">
  <xs:annotation>
    <xs:documentation>"Agentes de compras"</xs:documentation>
  </xs:annotation>
</xs:enumeration>
<xs:enumeration value="3324">
  <xs:annotation>

```

```

        <xs:documentation>"Agentes de compras y
consignatarios"</xs:documentation>
    </xs:annotation>
</xs:enumeration>
<xs:enumeration value="333">
    <xs:annotation>
        <xs:documentation>"Agentes de servicios
comerciales"</xs:documentation>
    </xs:annotation>
</xs:enumeration>
<xs:enumeration value="3331">
    <xs:annotation>
        <xs:documentation>"Declarantes o gestores de
aduana"</xs:documentation>
    </xs:annotation>
</xs:enumeration>
<xs:enumeration value="3332">
    <xs:annotation>
        <xs:documentation>"Organizadores de conferencias y
eventos"</xs:documentation>
    </xs:annotation>
</xs:enumeration>
<xs:enumeration value="3333">
    <xs:annotation>
        <xs:documentation>"Agentes de empleo y contratistas de mano de
obra"</xs:documentation>
    </xs:annotation>
</xs:enumeration>
<xs:enumeration value="3334">
    <xs:annotation>
        <xs:documentation>"Agentes inmobiliarios"</xs:documentation>
    </xs:annotation>
</xs:enumeration>
<xs:enumeration value="3339">
    <xs:annotation>
        <xs:documentation>"Agentes de servicios comerciales no
clasificados bajo otros epígrafes"</xs:documentation>
    </xs:annotation>
</xs:enumeration>
<xs:enumeration value="334">
    <xs:annotation>
        <xs:documentation>"Secretarios administrativos y
especializados"</xs:documentation>
    </xs:annotation>
</xs:enumeration>
<xs:enumeration value="3341">
    <xs:annotation>
        <xs:documentation>"Supervisores de
secretaría"</xs:documentation>
    </xs:annotation>
</xs:enumeration>
<xs:enumeration value="3342">
    <xs:annotation>
        <xs:documentation>"Secretarios jurídicos"</xs:documentation>
    </xs:annotation>
</xs:enumeration>

```

```

</xs:annotation>
</xs:enumeration>
<xs:enumeration value="3343">
  <xs:annotation>
    <xs:documentation>"Secretarios administrativos y
ejecutivos"</xs:documentation>
  </xs:annotation>
</xs:enumeration>
<xs:enumeration value="3344">
  <xs:annotation>
    <xs:documentation>"Secretarios médicos"</xs:documentation>
  </xs:annotation>
</xs:enumeration>
<xs:enumeration value="335">
  <xs:annotation>
    <xs:documentation>"Agentes de la administración pública para la
aplicación de la ley y afines"</xs:documentation>
  </xs:annotation>
</xs:enumeration>
<xs:enumeration value="3351">
  <xs:annotation>
    <xs:documentation>"Agentes de aduana e inspectores de
fronteras"</xs:documentation>
  </xs:annotation>
</xs:enumeration>
<xs:enumeration value="3352">
  <xs:annotation>
    <xs:documentation>"Agentes de administración
tributaria"</xs:documentation>
  </xs:annotation>
</xs:enumeration>
<xs:enumeration value="3353">
  <xs:annotation>
    <xs:documentation>"Agentes de servicios de seguridad
social"</xs:documentation>
  </xs:annotation>
</xs:enumeration>
<xs:enumeration value="3354">
  <xs:annotation>
    <xs:documentation>"Agentes de servicios de expedición de
licencias y permisos"</xs:documentation>
  </xs:annotation>
</xs:enumeration>
<xs:enumeration value="3355">
  <xs:annotation>
    <xs:documentation>"Inspectores de policía y
detectives"</xs:documentation>
  </xs:annotation>
</xs:enumeration>
<xs:enumeration value="3359">
  <xs:annotation>
    <xs:documentation>"Agentes de la administración pública para la
aplicación de la ley y afines no clasificados bajo otros
epígrafes"</xs:documentation>

```

```

</xs:annotation>
</xs:enumeration>
<xs:enumeration value="34">
  <xs:annotation>
    <xs:documentation>"Profesionales de nivel medio de servicios
jurídicos, sociales, culturales y afines"</xs:documentation>
  </xs:annotation>
</xs:enumeration>
<xs:enumeration value="341">
  <xs:annotation>
    <xs:documentation>"Profesionales de nivel medio, de servicios
jurídicos, sociales y religiosos"</xs:documentation>
  </xs:annotation>
</xs:enumeration>
<xs:enumeration value="3411">
  <xs:annotation>
    <xs:documentation>"Profesionales de nivel medio del derecho y
servicios legales y afines"</xs:documentation>
  </xs:annotation>
</xs:enumeration>
<xs:enumeration value="3412">
  <xs:annotation>
    <xs:documentation>"Trabajadores y asistentes sociales de nivel
medio"</xs:documentation>
  </xs:annotation>
</xs:enumeration>
<xs:enumeration value="3413">
  <xs:annotation>
    <xs:documentation>"Auxiliares laicos de las
religiones"</xs:documentation>
  </xs:annotation>
</xs:enumeration>
<xs:enumeration value="342">
  <xs:annotation>
    <xs:documentation>"Entrenadores de deportes y aptitud
física"</xs:documentation>
  </xs:annotation>
</xs:enumeration>
<xs:enumeration value="3421">
  <xs:annotation>
    <xs:documentation>"Atletas y deportistas"</xs:documentation>
  </xs:annotation>
</xs:enumeration>
<xs:enumeration value="3422">
  <xs:annotation>
    <xs:documentation>"Entrenadores, instructores y árbitros de
actividades deportivas"</xs:documentation>
  </xs:annotation>
</xs:enumeration>
<xs:enumeration value="3423">
  <xs:annotation>
    <xs:documentation>"Instructores de educación física y
actividades recreativas"</xs:documentation>
  </xs:annotation>

```

```

</xs:enumeration>
<xs:enumeration value="343">
  <xs:annotation>
    <xs:documentation>"Profesionales de nivel medio en actividades
culturales, artísticas y culinarias"</xs:documentation>
  </xs:annotation>
</xs:enumeration>
<xs:enumeration value="3431">
  <xs:annotation>
    <xs:documentation>"Fotógrafos"</xs:documentation>
  </xs:annotation>
</xs:enumeration>
<xs:enumeration value="3432">
  <xs:annotation>
    <xs:documentation>"Diseñadores y decoradores de
interior"</xs:documentation>
  </xs:annotation>
</xs:enumeration>
<xs:enumeration value="3433">
  <xs:annotation>
    <xs:documentation>"Técnicos en galerías de arte, museos y
bibliotecas"</xs:documentation>
  </xs:annotation>
</xs:enumeration>
<xs:enumeration value="3434">
  <xs:annotation>
    <xs:documentation>"Chefs"</xs:documentation>
  </xs:annotation>
</xs:enumeration>
<xs:enumeration value="3435">
  <xs:annotation>
    <xs:documentation>"Otros profesionales de nivel medio en
actividades culturales y artísticas"</xs:documentation>
  </xs:annotation>
</xs:enumeration>
<xs:enumeration value="35">
  <xs:annotation>
    <xs:documentation>"Técnicos de la tecnología de la información
y las comunicaciones"</xs:documentation>
  </xs:annotation>
</xs:enumeration>
<xs:enumeration value="351">
  <xs:annotation>
    <xs:documentation>"Técnicos en operaciones de tecnología de la
información y las comunicaciones y asistencia al
usuario"</xs:documentation>
  </xs:annotation>
</xs:enumeration>
<xs:enumeration value="3511">
  <xs:annotation>
    <xs:documentation>"Técnicos en operaciones de tecnología de la
información y las comunicaciones"</xs:documentation>
  </xs:annotation>
</xs:enumeration>

```



```

<xs:enumeration value="3512">
  <xs:annotation>
    <xs:documentation>"Técnicos en asistencia al usuario de
tecnología de la información y las comunicaciones"</xs:documentation>
  </xs:annotation>
</xs:enumeration>
<xs:enumeration value="3513">
  <xs:annotation>
    <xs:documentation>"Técnicos en redes y sistemas de
computadores"</xs:documentation>
  </xs:annotation>
</xs:enumeration>
<xs:enumeration value="3514">
  <xs:annotation>
    <xs:documentation>"Técnicos de la Web"</xs:documentation>
  </xs:annotation>
</xs:enumeration>
<xs:enumeration value="352">
  <xs:annotation>
    <xs:documentation>"Técnicos en telecomunicaciones y
radiodifusión"</xs:documentation>
  </xs:annotation>
</xs:enumeration>
<xs:enumeration value="3521">
  <xs:annotation>
    <xs:documentation>"Técnicos de radiodifusión y grabación audio
visual"</xs:documentation>
  </xs:annotation>
</xs:enumeration>
<xs:enumeration value="3522">
  <xs:annotation>
    <xs:documentation>"Técnicos de ingeniería de las
telecomunicaciones"</xs:documentation>
  </xs:annotation>
</xs:enumeration>
<xs:enumeration value="4">
  <xs:annotation>
    <xs:documentation>"Personal de apoyo
administrativo"</xs:documentation>
  </xs:annotation>
</xs:enumeration>
<xs:enumeration value="41">
  <xs:annotation>
    <xs:documentation>"Oficinistas"</xs:documentation>
  </xs:annotation>
</xs:enumeration>
<xs:enumeration value="411">
  <xs:annotation>
    <xs:documentation>"Oficinistas generales"</xs:documentation>
  </xs:annotation>
</xs:enumeration>
<xs:enumeration value="4110">
  <xs:annotation>
    <xs:documentation>"Oficinistas generales"</xs:documentation>
  </xs:annotation>

```

```

</xs:annotation>
</xs:enumeration>
<xs:enumeration value="412">
  <xs:annotation>
    <xs:documentation>"Secretarios (general)"</xs:documentation>
  </xs:annotation>
</xs:enumeration>
<xs:enumeration value="4120">
  <xs:annotation>
    <xs:documentation>"Secretarios (general)"</xs:documentation>
  </xs:annotation>
</xs:enumeration>
<xs:enumeration value="413">
  <xs:annotation>
    <xs:documentation>"Operadores de máquinas de
oficina"</xs:documentation>
  </xs:annotation>
</xs:enumeration>
<xs:enumeration value="4131">
  <xs:annotation>
    <xs:documentation>"Operadores de máquinas de procesamiento de
texto y mecanógrafos"</xs:documentation>
  </xs:annotation>
</xs:enumeration>
<xs:enumeration value="4132">
  <xs:annotation>
    <xs:documentation>"Grabadores de datos"</xs:documentation>
  </xs:annotation>
</xs:enumeration>
<xs:enumeration value="42">
  <xs:annotation>
    <xs:documentation>"Empleados en trato directo con el
público"</xs:documentation>
  </xs:annotation>
</xs:enumeration>
<xs:enumeration value="421">
  <xs:annotation>
    <xs:documentation>"Pagadores y cobradores de ventanilla y
afines"</xs:documentation>
  </xs:annotation>
</xs:enumeration>
<xs:enumeration value="4211">
  <xs:annotation>
    <xs:documentation>"Cajeros de bancos y
afines"</xs:documentation>
  </xs:annotation>
</xs:enumeration>
<xs:enumeration value="4212">
  <xs:annotation>
    <xs:documentation>"Receptores de apuestas y
afines"</xs:documentation>
  </xs:annotation>
</xs:enumeration>
<xs:enumeration value="4213">

```

```

    <xs:annotation>
      <xs:documentation>"Prestamistas"</xs:documentation>
    </xs:annotation>
  </xs:enumeration>
  <xs:enumeration value="4214">
    <xs:annotation>
      <xs:documentation>"Cobradores y afines"</xs:documentation>
    </xs:annotation>
  </xs:enumeration>
  <xs:enumeration value="422">
    <xs:annotation>
      <xs:documentation>"Empleados de servicios de información al
cliente"</xs:documentation>
    </xs:annotation>
  </xs:enumeration>
  <xs:enumeration value="4221">
    <xs:annotation>
      <xs:documentation>"Empleados de agencias de
viajes"</xs:documentation>
    </xs:annotation>
  </xs:enumeration>
  <xs:enumeration value="4222">
    <xs:annotation>
      <xs:documentation>"Empleados de centros de
llamadas"</xs:documentation>
    </xs:annotation>
  </xs:enumeration>
  <xs:enumeration value="4223">
    <xs:annotation>
      <xs:documentation>"Telefonistas"</xs:documentation>
    </xs:annotation>
  </xs:enumeration>
  <xs:enumeration value="4224">
    <xs:annotation>
      <xs:documentation>"Recepcionistas de
hoteles"</xs:documentation>
    </xs:annotation>
  </xs:enumeration>
  <xs:enumeration value="4225">
    <xs:annotation>
      <xs:documentation>"Empleados de ventanillas de
informaciones"</xs:documentation>
    </xs:annotation>
  </xs:enumeration>
  <xs:enumeration value="4226">
    <xs:annotation>
      <xs:documentation>"Recepcionistas (general)"</xs:documentation>
    </xs:annotation>
  </xs:enumeration>
  <xs:enumeration value="4227">
    <xs:annotation>
      <xs:documentation>"Entrevistadores de encuestas y de
investigaciones de mercados"</xs:documentation>
    </xs:annotation>
  </xs:enumeration>

```

```

</xs:enumeration>
<xs:enumeration value="4229">
  <xs:annotation>
    <xs:documentation>"Empleados de servicios de información al
cliente no clasificados bajo otros epígrafes"</xs:documentation>
  </xs:annotation>
</xs:enumeration>
<xs:enumeration value="43">
  <xs:annotation>
    <xs:documentation>"Empleados contables y encargados del
registro de materiales"</xs:documentation>
  </xs:annotation>
</xs:enumeration>
<xs:enumeration value="431">
  <xs:annotation>
    <xs:documentation>"Auxiliares contables y
financieros"</xs:documentation>
  </xs:annotation>
</xs:enumeration>
<xs:enumeration value="4311">
  <xs:annotation>
    <xs:documentation>"Empleados de contabilidad y cálculo de
costos"</xs:documentation>
  </xs:annotation>
</xs:enumeration>
<xs:enumeration value="4312">
  <xs:annotation>
    <xs:documentation>"Empleados de servicios estadísticos,
financieros y de seguros"</xs:documentation>
  </xs:annotation>
</xs:enumeration>
<xs:enumeration value="4313">
  <xs:annotation>
    <xs:documentation>"Empleados encargados de las
nóminas"</xs:documentation>
  </xs:annotation>
</xs:enumeration>
<xs:enumeration value="432">
  <xs:annotation>
    <xs:documentation>"Empleados encargados del registro de
materiales y de transportes"</xs:documentation>
  </xs:annotation>
</xs:enumeration>
<xs:enumeration value="4321">
  <xs:annotation>
    <xs:documentation>"Empleados de control de abastecimientos e
inventario"</xs:documentation>
  </xs:annotation>
</xs:enumeration>
<xs:enumeration value="4322">
  <xs:annotation>
    <xs:documentation>"Empleados de servicios de apoyo a la
producción"</xs:documentation>
  </xs:annotation>

```

```

</xs:enumeration>
<xs:enumeration value="4323">
  <xs:annotation>
    <xs:documentation>"Empleados de servicios de
transporte"</xs:documentation>
  </xs:annotation>
</xs:enumeration>
<xs:enumeration value="44">
  <xs:annotation>
    <xs:documentation>"Otro personal de apoyo
administrativo"</xs:documentation>
  </xs:annotation>
</xs:enumeration>
<xs:enumeration value="441">
  <xs:annotation>
    <xs:documentation>"Otro personal de apoyo
administrativo"</xs:documentation>
  </xs:annotation>
</xs:enumeration>
<xs:enumeration value="4411">
  <xs:annotation>
    <xs:documentation>"Empleados de bibliotecas"</xs:documentation>
  </xs:annotation>
</xs:enumeration>
<xs:enumeration value="4412">
  <xs:annotation>
    <xs:documentation>"Empleados de servicios de
correos"</xs:documentation>
  </xs:annotation>
</xs:enumeration>
<xs:enumeration value="4413">
  <xs:annotation>
    <xs:documentation>"Codificadores de datos, correctores de
pruebas de imprenta y afines"</xs:documentation>
  </xs:annotation>
</xs:enumeration>
<xs:enumeration value="4414">
  <xs:annotation>
    <xs:documentation>"Escribientes públicos y
afines"</xs:documentation>
  </xs:annotation>
</xs:enumeration>
<xs:enumeration value="4415">
  <xs:annotation>
    <xs:documentation>"Empleados de archivos"</xs:documentation>
  </xs:annotation>
</xs:enumeration>
<xs:enumeration value="4416">
  <xs:annotation>
    <xs:documentation>"Empleados del servicio de
personal"</xs:documentation>
  </xs:annotation>
</xs:enumeration>
<xs:enumeration value="4419">

```

```

    <xs:annotation>
      <xs:documentation>"Personal de apoyo administrativo no
clasificado bajo otros epígrafes"</xs:documentation>
    </xs:annotation>
  </xs:enumeration>
  <xs:enumeration value="5">
    <xs:annotation>
      <xs:documentation>"Trabajadores de los servicios y vendedores
de comercios y mercados"</xs:documentation>
    </xs:annotation>
  </xs:enumeration>
  <xs:enumeration value="51">
    <xs:annotation>
      <xs:documentation>"Trabajadores de los servicios
personales"</xs:documentation>
    </xs:annotation>
  </xs:enumeration>
  <xs:enumeration value="511">
    <xs:annotation>
      <xs:documentation>"Personal al servicio directo de los
pasajeros"</xs:documentation>
    </xs:annotation>
  </xs:enumeration>
  <xs:enumeration value="5111">
    <xs:annotation>
      <xs:documentation>"Auxiliares de servicio de
abordo"</xs:documentation>
    </xs:annotation>
  </xs:enumeration>
  <xs:enumeration value="5112">
    <xs:annotation>
      <xs:documentation>"Revisores y cobradores de los transportes
públicos"</xs:documentation>
    </xs:annotation>
  </xs:enumeration>
  <xs:enumeration value="5113">
    <xs:annotation>
      <xs:documentation>"Guías de turismo"</xs:documentation>
    </xs:annotation>
  </xs:enumeration>
  <xs:enumeration value="512">
    <xs:annotation>
      <xs:documentation>"Cocineros"</xs:documentation>
    </xs:annotation>
  </xs:enumeration>
  <xs:enumeration value="5120">
    <xs:annotation>
      <xs:documentation>"Cocineros"</xs:documentation>
    </xs:annotation>
  </xs:enumeration>
  <xs:enumeration value="513">
    <xs:annotation>
      <xs:documentation>"Camareros"</xs:documentation>
    </xs:annotation>
  </xs:enumeration>

```

```

</xs:enumeration>
<xs:enumeration value="5131">
  <xs:annotation>
    <xs:documentation>"Camareros de mesas"</xs:documentation>
  </xs:annotation>
</xs:enumeration>
<xs:enumeration value="5132">
  <xs:annotation>
    <xs:documentation>"Camareros de barra"</xs:documentation>
  </xs:annotation>
</xs:enumeration>
<xs:enumeration value="514">
  <xs:annotation>
    <xs:documentation>"Peluqueros, especialistas en tratamientos de
belleza y afines"</xs:documentation>
  </xs:annotation>
</xs:enumeration>
<xs:enumeration value="5141">
  <xs:annotation>
    <xs:documentation>"Peluqueros"</xs:documentation>
  </xs:annotation>
</xs:enumeration>
<xs:enumeration value="5142">
  <xs:annotation>
    <xs:documentation>"Especialistas en tratamientos de belleza y
afines"</xs:documentation>
  </xs:annotation>
</xs:enumeration>
<xs:enumeration value="515">
  <xs:annotation>
    <xs:documentation>"Supervisores de mantenimiento y limpieza de
edificios"</xs:documentation>
  </xs:annotation>
</xs:enumeration>
<xs:enumeration value="5151">
  <xs:annotation>
    <xs:documentation>"Supervisores de mantenimiento y limpieza en
oficinas, hoteles y otros establecimientos"</xs:documentation>
  </xs:annotation>
</xs:enumeration>
<xs:enumeration value="5152">
  <xs:annotation>
    <xs:documentation>"Ecónomos y mayordomos
domésticos"</xs:documentation>
  </xs:annotation>
</xs:enumeration>
<xs:enumeration value="5153">
  <xs:annotation>
    <xs:documentation>"Conserjes"</xs:documentation>
  </xs:annotation>
</xs:enumeration>
<xs:enumeration value="516">
  <xs:annotation>
    <xs:documentation>"Otros trabajadores de servicios

```

```

personales"</xs:documentation>
  </xs:annotation>
</xs:enumeration>
<xs:enumeration value="5161">
  <xs:annotation>
    <xs:documentation>"Astrólogos, adivinadores y
afines"</xs:documentation>
  </xs:annotation>
</xs:enumeration>
<xs:enumeration value="5162">
  <xs:annotation>
    <xs:documentation>"Acompañantes y ayudantes de
cámara"</xs:documentation>
  </xs:annotation>
</xs:enumeration>
<xs:enumeration value="5163">
  <xs:annotation>
    <xs:documentation>"Personal de pompas fúnebres y
embalsamadores"</xs:documentation>
  </xs:annotation>
</xs:enumeration>
<xs:enumeration value="5164">
  <xs:annotation>
    <xs:documentation>"Cuidadores de animales"</xs:documentation>
  </xs:annotation>
</xs:enumeration>
<xs:enumeration value="5165">
  <xs:annotation>
    <xs:documentation>"Instructores de
autoescuela"</xs:documentation>
  </xs:annotation>
</xs:enumeration>
<xs:enumeration value="5169">
  <xs:annotation>
    <xs:documentation>"Trabajadores de servicios personales no
clasificados bajo otros epígrafes"</xs:documentation>
  </xs:annotation>
</xs:enumeration>
<xs:enumeration value="52">
  <xs:annotation>
    <xs:documentation>"Vendedores"</xs:documentation>
  </xs:annotation>
</xs:enumeration>
<xs:enumeration value="521">
  <xs:annotation>
    <xs:documentation>"Vendedores callejeros y de puestos de
mercado"</xs:documentation>
  </xs:annotation>
</xs:enumeration>
<xs:enumeration value="5211">
  <xs:annotation>
    <xs:documentation>"Vendedores de quioscos y de puestos de
mercado"</xs:documentation>
  </xs:annotation>
</xs:enumeration>

```



```

</xs:enumeration>
<xs:enumeration value="5212">
  <xs:annotation>
    <xs:documentation>"Vendedores ambulantes de productos
comestibles"</xs:documentation>
  </xs:annotation>
</xs:enumeration>
<xs:enumeration value="522">
  <xs:annotation>
    <xs:documentation>"Comerciantes y vendedores de tiendas y
almacenes"</xs:documentation>
  </xs:annotation>
</xs:enumeration>
<xs:enumeration value="5221">
  <xs:annotation>
    <xs:documentation>"Comerciantes de tiendas"</xs:documentation>
  </xs:annotation>
</xs:enumeration>
<xs:enumeration value="5222">
  <xs:annotation>
    <xs:documentation>"Supervisores de tiendas y
almacenes"</xs:documentation>
  </xs:annotation>
</xs:enumeration>
<xs:enumeration value="5223">
  <xs:annotation>
    <xs:documentation>"Asistentes de venta de tiendas y
almacenes"</xs:documentation>
  </xs:annotation>
</xs:enumeration>
<xs:enumeration value="523">
  <xs:annotation>
    <xs:documentation>"Cajeros y expendedores de
billetes"</xs:documentation>
  </xs:annotation>
</xs:enumeration>
<xs:enumeration value="5230">
  <xs:annotation>
    <xs:documentation>"Cajeros y expendedores de
billetes"</xs:documentation>
  </xs:annotation>
</xs:enumeration>
<xs:enumeration value="524">
  <xs:annotation>
    <xs:documentation>"Otros vendedores"</xs:documentation>
  </xs:annotation>
</xs:enumeration>
<xs:enumeration value="5241">
  <xs:annotation>
    <xs:documentation>"Modelos de moda, arte y
publicidad"</xs:documentation>
  </xs:annotation>
</xs:enumeration>
<xs:enumeration value="5242">

```

	<pre> &lt;xs:annotation&gt;   &lt;xs:documentation&gt;"Demostradores de tiendas"&lt;/xs:documentation&gt; &lt;/xs:annotation&gt; &lt;/xs:enumeration&gt; &lt;xs:enumeration value="5243"&gt;   &lt;xs:annotation&gt;     &lt;xs:documentation&gt;"Vendedores puerta a puerta"&lt;/xs:documentation&gt;   &lt;/xs:annotation&gt; &lt;/xs:enumeration&gt; &lt;xs:enumeration value="5244"&gt;   &lt;xs:annotation&gt;     &lt;xs:documentation&gt;"Vendedores por teléfono"&lt;/xs:documentation&gt;   &lt;/xs:annotation&gt; &lt;/xs:enumeration&gt; &lt;xs:enumeration value="5245"&gt;   &lt;xs:annotation&gt;     &lt;xs:documentation&gt;"Expendedores de gasolineras"&lt;/xs:documentation&gt;   &lt;/xs:annotation&gt; &lt;/xs:enumeration&gt; &lt;xs:enumeration value="5246"&gt;   &lt;xs:annotation&gt;     &lt;xs:documentation&gt;"Vendedores de comidas al mostrador"&lt;/xs:documentation&gt;   &lt;/xs:annotation&gt; &lt;/xs:enumeration&gt; &lt;xs:enumeration value="5249"&gt;   &lt;xs:annotation&gt;     &lt;xs:documentation&gt;"Vendedores no clasificados bajo otros epígrafes"&lt;/xs:documentation&gt;   &lt;/xs:annotation&gt; &lt;/xs:enumeration&gt; &lt;xs:enumeration value="53"&gt;   &lt;xs:annotation&gt;     &lt;xs:documentation&gt;"Trabajadores de los cuidados personales"&lt;/xs:documentation&gt;   &lt;/xs:annotation&gt; &lt;/xs:enumeration&gt; &lt;xs:enumeration value="531"&gt;   &lt;xs:annotation&gt;     &lt;xs:documentation&gt;"Cuidadores de niños y auxiliares de maestros"&lt;/xs:documentation&gt;   &lt;/xs:annotation&gt; &lt;/xs:enumeration&gt; &lt;xs:enumeration value="5311"&gt;   &lt;xs:annotation&gt;     &lt;xs:documentation&gt;"Cuidadores de niños"&lt;/xs:documentation&gt;   &lt;/xs:annotation&gt; &lt;/xs:enumeration&gt; &lt;xs:enumeration value="5312"&gt;   &lt;xs:annotation&gt;     &lt;xs:documentation&gt;"Auxiliares de maestros"&lt;/xs:documentation&gt;   &lt;/xs:annotation&gt; &lt;/xs:enumeration&gt; </pre>
--	--

```

</xs:enumeration>
<xs:enumeration value="532">
  <xs:annotation>
    <xs:documentation>"Trabajadores de los cuidados personales en
servicios de salud"</xs:documentation>
  </xs:annotation>
</xs:enumeration>
<xs:enumeration value="5321">
  <xs:annotation>
    <xs:documentation>"Trabajadores de los cuidados personales en
instituciones"</xs:documentation>
  </xs:annotation>
</xs:enumeration>
<xs:enumeration value="5322">
  <xs:annotation>
    <xs:documentation>"Trabajadores de los cuidados personales a
domicilio"</xs:documentation>
  </xs:annotation>
</xs:enumeration>
<xs:enumeration value="5329">
  <xs:annotation>
    <xs:documentation>"Trabajadores de los cuidados personales en
servicios de salud no clasificados bajo otros
epígrafes"</xs:documentation>
  </xs:annotation>
</xs:enumeration>
<xs:enumeration value="54">
  <xs:annotation>
    <xs:documentation>"Personal de los servicios de
protección"</xs:documentation>
  </xs:annotation>
</xs:enumeration>
<xs:enumeration value="541">
  <xs:annotation>
    <xs:documentation>"Personal de los servicios de
protección"</xs:documentation>
  </xs:annotation>
</xs:enumeration>
<xs:enumeration value="5411">
  <xs:annotation>
    <xs:documentation>"Bomberos"</xs:documentation>
  </xs:annotation>
</xs:enumeration>
<xs:enumeration value="5412">
  <xs:annotation>
    <xs:documentation>"Policías"</xs:documentation>
  </xs:annotation>
</xs:enumeration>
<xs:enumeration value="5413">
  <xs:annotation>
    <xs:documentation>"Guardianes de prisión"</xs:documentation>
  </xs:annotation>
</xs:enumeration>
<xs:enumeration value="5414">

```

```

<xs:annotation>
  <xs:documentation>"Guardias de protección"</xs:documentation>
</xs:annotation>
</xs:enumeration>
<xs:enumeration value="5419">
  <xs:annotation>
    <xs:documentation>"Personal de los servicios de protección no
clasificados bajo otros epígrafes"</xs:documentation>
  </xs:annotation>
</xs:enumeration>
<xs:enumeration value="6">
  <xs:annotation>
    <xs:documentation>"Agricultores y trabajadores calificados
agropecuarios, forestales y pesqueros"</xs:documentation>
  </xs:annotation>
</xs:enumeration>
<xs:enumeration value="61">
  <xs:annotation>
    <xs:documentation>"Agricultores y trabajadores calificados de
explotaciones agropecuarias con destino al mercado"</xs:documentation>
  </xs:annotation>
</xs:enumeration>
<xs:enumeration value="611">
  <xs:annotation>
    <xs:documentation>"Agricultores y trabajadores calificados de
jardines y de cultivos para el mercado"</xs:documentation>
  </xs:annotation>
</xs:enumeration>
<xs:enumeration value="6111">
  <xs:annotation>
    <xs:documentation>"Agricultores y trabajadores calificados de
cultivos extensivos"</xs:documentation>
  </xs:annotation>
</xs:enumeration>
<xs:enumeration value="6112">
  <xs:annotation>
    <xs:documentation>"Agricultores y trabajadores calificados de
plantaciones de árboles y arbustos"</xs:documentation>
  </xs:annotation>
</xs:enumeration>
<xs:enumeration value="6113">
  <xs:annotation>
    <xs:documentation>"Agricultores y trabajadores calificados de
huertas, invernaderos, viveros y jardines"</xs:documentation>
  </xs:annotation>
</xs:enumeration>
<xs:enumeration value="6114">
  <xs:annotation>
    <xs:documentation>"Agricultores y trabajadores calificados de
cultivos mixtos"</xs:documentation>
  </xs:annotation>
</xs:enumeration>
<xs:enumeration value="612">
  <xs:annotation>

```

```

        <xs:documentation>"Criadores y trabajadores pecuarios
calificados de la cría de animales para el mercado y
afines"</xs:documentation>
    </xs:annotation>
</xs:enumeration>
<xs:enumeration value="6121">
    <xs:annotation>
        <xs:documentation>"Criadores de ganado"</xs:documentation>
    </xs:annotation>
</xs:enumeration>
<xs:enumeration value="6122">
    <xs:annotation>
        <xs:documentation>"Avicultores y trabajadores calificados de la
avicultura"</xs:documentation>
    </xs:annotation>
</xs:enumeration>
<xs:enumeration value="6123">
    <xs:annotation>
        <xs:documentation>"Apicultores y sericultores y trabajadores
calificados de la apicultura y la sericultura"</xs:documentation>
    </xs:annotation>
</xs:enumeration>
<xs:enumeration value="6129">
    <xs:annotation>
        <xs:documentation>"Criadores y trabajadores pecuarios
calificados de la cría de animales no clasificados bajo otros
epígrafes"</xs:documentation>
    </xs:annotation>
</xs:enumeration>
<xs:enumeration value="613">
    <xs:annotation>
        <xs:documentation>"Productores y trabajadores calificados de
explotaciones agropecuarias mixtas cuya producción se destina al
mercado"</xs:documentation>
    </xs:annotation>
</xs:enumeration>
<xs:enumeration value="6130">
    <xs:annotation>
        <xs:documentation>"Productores y trabajadores calificados de
explotaciones agropecuarias mixtas cuya producción se destina al
mercado"</xs:documentation>
    </xs:annotation>
</xs:enumeration>
<xs:enumeration value="62">
    <xs:annotation>
        <xs:documentation>"Trabajadores forestales calificados,
pescadores y cazadores"</xs:documentation>
    </xs:annotation>
</xs:enumeration>
<xs:enumeration value="621">
    <xs:annotation>
        <xs:documentation>"Trabajadores forestales calificados y
afines"</xs:documentation>
    </xs:annotation>

```

```

</xs:enumeration>
<xs:enumeration value="6210">
  <xs:annotation>
    <xs:documentation>"Trabajadores forestales calificados y
afines"</xs:documentation>
  </xs:annotation>
</xs:enumeration>
<xs:enumeration value="622">
  <xs:annotation>
    <xs:documentation>"Pescadores, cazadores y
tramperos"</xs:documentation>
  </xs:annotation>
</xs:enumeration>
<xs:enumeration value="6221">
  <xs:annotation>
    <xs:documentation>"Trabajadores de explotaciones de
acuicultura"</xs:documentation>
  </xs:annotation>
</xs:enumeration>
<xs:enumeration value="6222">
  <xs:annotation>
    <xs:documentation>"Pescadores de agua dulce y en aguas
costeras"</xs:documentation>
  </xs:annotation>
</xs:enumeration>
<xs:enumeration value="6223">
  <xs:annotation>
    <xs:documentation>"Pescadores de alta mar"</xs:documentation>
  </xs:annotation>
</xs:enumeration>
<xs:enumeration value="6224">
  <xs:annotation>
    <xs:documentation>"Cazadores y tramperos"</xs:documentation>
  </xs:annotation>
</xs:enumeration>
<xs:enumeration value="63">
  <xs:annotation>
    <xs:documentation>"Trabajadores agropecuarios, pescadores,
cazadores y recolectores de subsistencia"</xs:documentation>
  </xs:annotation>
</xs:enumeration>
<xs:enumeration value="631">
  <xs:annotation>
    <xs:documentation>"Trabajadores agrícolas de
subsistencia"</xs:documentation>
  </xs:annotation>
</xs:enumeration>
<xs:enumeration value="6310">
  <xs:annotation>
    <xs:documentation>"Trabajadores agrícolas de
subsistencia"</xs:documentation>
  </xs:annotation>
</xs:enumeration>
<xs:enumeration value="632">

```

```

    <xs:annotation>
      <xs:documentation>"Trabajadores pecuarios de
subsistencia"</xs:documentation>
    </xs:annotation>
  </xs:enumeration>
  <xs:enumeration value="6320">
    <xs:annotation>
      <xs:documentation>"Trabajadores pecuarios de
subsistencia"</xs:documentation>
    </xs:annotation>
  </xs:enumeration>
  <xs:enumeration value="633">
    <xs:annotation>
      <xs:documentation>"Trabajadores agropecuarios de
subsistencia"</xs:documentation>
    </xs:annotation>
  </xs:enumeration>
  <xs:enumeration value="6330">
    <xs:annotation>
      <xs:documentation>"Trabajadores agropecuarios de
subsistencia"</xs:documentation>
    </xs:annotation>
  </xs:enumeration>
  <xs:enumeration value="634">
    <xs:annotation>
      <xs:documentation>"Pescadores, cazadores, tramperos y
recolectores de subsistencia"</xs:documentation>
    </xs:annotation>
  </xs:enumeration>
  <xs:enumeration value="6340">
    <xs:annotation>
      <xs:documentation>"Pescadores, cazadores, tramperos y
recolectores de subsistencia"</xs:documentation>
    </xs:annotation>
  </xs:enumeration>
  <xs:enumeration value="7">
    <xs:annotation>
      <xs:documentation>"Oficiales, operarios y artesanos de artes
mecánicas y de otros oficios"</xs:documentation>
    </xs:annotation>
  </xs:enumeration>
  <xs:enumeration value="71">
    <xs:annotation>
      <xs:documentation>"Oficiales y operarios de la construcción
excluyendo electricistas"</xs:documentation>
    </xs:annotation>
  </xs:enumeration>
  <xs:enumeration value="711">
    <xs:annotation>
      <xs:documentation>"Oficiales y operarios de la construcción
(obra gruesa) y afines"</xs:documentation>
    </xs:annotation>
  </xs:enumeration>
  <xs:enumeration value="7111">

```

```

    <xs:annotation>
      <xs:documentation>"Constructores de casas"</xs:documentation>
    </xs:annotation>
  </xs:enumeration>
  <xs:enumeration value="7112">
    <xs:annotation>
      <xs:documentation>"Albañiles"</xs:documentation>
    </xs:annotation>
  </xs:enumeration>
  <xs:enumeration value="7113">
    <xs:annotation>
      <xs:documentation>"Mamposteros, tronzadores, labrantes y
grabadores de piedra"</xs:documentation>
    </xs:annotation>
  </xs:enumeration>
  <xs:enumeration value="7114">
    <xs:annotation>
      <xs:documentation>"Operarios en cemento armado, enfoscadores y
afines"</xs:documentation>
    </xs:annotation>
  </xs:enumeration>
  <xs:enumeration value="7115">
    <xs:annotation>
      <xs:documentation>"Carpinteros de armar y de obra
blanca"</xs:documentation>
    </xs:annotation>
  </xs:enumeration>
  <xs:enumeration value="7119">
    <xs:annotation>
      <xs:documentation>"Oficiales y operarios de la construcción
(obra gruesa) y afines no clasificados bajo otros
epígrafes"</xs:documentation>
    </xs:annotation>
  </xs:enumeration>
  <xs:enumeration value="712">
    <xs:annotation>
      <xs:documentation>"Oficiales y operarios de la construcción
(trabajos de acabado) y afines"</xs:documentation>
    </xs:annotation>
  </xs:enumeration>
  <xs:enumeration value="7121">
    <xs:annotation>
      <xs:documentation>"Techadores"</xs:documentation>
    </xs:annotation>
  </xs:enumeration>
  <xs:enumeration value="7122">
    <xs:annotation>
      <xs:documentation>"Parqueteros y colocadores de
suelos"</xs:documentation>
    </xs:annotation>
  </xs:enumeration>
  <xs:enumeration value="7123">
    <xs:annotation>
      <xs:documentation>"Revocadores"</xs:documentation>
    </xs:annotation>
  </xs:enumeration>

```



```

</xs:annotation>
</xs:enumeration>
<xs:enumeration value="7124">
  <xs:annotation>
    <xs:documentation>"Instaladores de material aislante y de
insonorización"</xs:documentation>
  </xs:annotation>
</xs:enumeration>
<xs:enumeration value="7125">
  <xs:annotation>
    <xs:documentation>"Cristaleros"</xs:documentation>
  </xs:annotation>
</xs:enumeration>
<xs:enumeration value="7126">
  <xs:annotation>
    <xs:documentation>"Fontaneros e instaladores de
tuberías"</xs:documentation>
  </xs:annotation>
</xs:enumeration>
<xs:enumeration value="7127">
  <xs:annotation>
    <xs:documentation>"Mecánicos-montadores de instalaciones de
refrigeración y climatización"</xs:documentation>
  </xs:annotation>
</xs:enumeration>
<xs:enumeration value="713">
  <xs:annotation>
    <xs:documentation>"Pintores, limpiadores de fachadas y
afines"</xs:documentation>
  </xs:annotation>
</xs:enumeration>
<xs:enumeration value="7131">
  <xs:annotation>
    <xs:documentation>"Pintores y empapeladores"</xs:documentation>
  </xs:annotation>
</xs:enumeration>
<xs:enumeration value="7132">
  <xs:annotation>
    <xs:documentation>"Barnizadores y afines"</xs:documentation>
  </xs:annotation>
</xs:enumeration>
<xs:enumeration value="7133">
  <xs:annotation>
    <xs:documentation>"Limpiadores de fachadas y
deshollinadores"</xs:documentation>
  </xs:annotation>
</xs:enumeration>
<xs:enumeration value="72">
  <xs:annotation>
    <xs:documentation>"Oficiales y operarios de la metalurgia, la
construcción mecánica y afines"</xs:documentation>
  </xs:annotation>
</xs:enumeration>
<xs:enumeration value="721">

```

```

    <xs:annotation>
      <xs:documentation>"Moldeadores, soldadores, chapistas,
caldereros, montadores de estructuras metálicas y
afines"</xs:documentation>
    </xs:annotation>
  </xs:enumeration>
  <xs:enumeration value="7211">
    <xs:annotation>
      <xs:documentation>"Moldeadores y macheros"</xs:documentation>
    </xs:annotation>
  </xs:enumeration>
  <xs:enumeration value="7212">
    <xs:annotation>
      <xs:documentation>"Soldadores y
oxicortadores"</xs:documentation>
    </xs:annotation>
  </xs:enumeration>
  <xs:enumeration value="7213">
    <xs:annotation>
      <xs:documentation>"Chapistas y caldereros"</xs:documentation>
    </xs:annotation>
  </xs:enumeration>
  <xs:enumeration value="7214">
    <xs:annotation>
      <xs:documentation>"Montadores de estructuras
metálicas"</xs:documentation>
    </xs:annotation>
  </xs:enumeration>
  <xs:enumeration value="7215">
    <xs:annotation>
      <xs:documentation>"Aparejadores y empalmadores de
cables"</xs:documentation>
    </xs:annotation>
  </xs:enumeration>
  <xs:enumeration value="722">
    <xs:annotation>
      <xs:documentation>"Herreros, herramentistas y
afines"</xs:documentation>
    </xs:annotation>
  </xs:enumeration>
  <xs:enumeration value="7221">
    <xs:annotation>
      <xs:documentation>"Herreros y forjadores"</xs:documentation>
    </xs:annotation>
  </xs:enumeration>
  <xs:enumeration value="7222">
    <xs:annotation>
      <xs:documentation>"Herramentistas y afines"</xs:documentation>
    </xs:annotation>
  </xs:enumeration>
  <xs:enumeration value="7223">
    <xs:annotation>
      <xs:documentation>"Reguladores y operadores de máquinas
herramientas"</xs:documentation>

```

```

</xs:annotation>
</xs:enumeration>
<xs:enumeration value="7224">
  <xs:annotation>
    <xs:documentation>"Pulidores de metales y afiladores de
herramientas"</xs:documentation>
  </xs:annotation>
</xs:enumeration>
<xs:enumeration value="723">
  <xs:annotation>
    <xs:documentation>"Mecánicos y reparadores de
máquinas"</xs:documentation>
  </xs:annotation>
</xs:enumeration>
<xs:enumeration value="7231">
  <xs:annotation>
    <xs:documentation>"Mecánicos y reparadores de vehículos de
motor"</xs:documentation>
  </xs:annotation>
</xs:enumeration>
<xs:enumeration value="7232">
  <xs:annotation>
    <xs:documentation>"Mecánicos y reparadores de motores de
avión"</xs:documentation>
  </xs:annotation>
</xs:enumeration>
<xs:enumeration value="7233">
  <xs:annotation>
    <xs:documentation>"Mecánicos y reparadores de máquinas
agrícolas e industriales"</xs:documentation>
  </xs:annotation>
</xs:enumeration>
<xs:enumeration value="7234">
  <xs:annotation>
    <xs:documentation>"Reparadores de bicicletas y
afines"</xs:documentation>
  </xs:annotation>
</xs:enumeration>
<xs:enumeration value="73">
  <xs:annotation>
    <xs:documentation>"Artesanos y operarios de las artes
gráficas"</xs:documentation>
  </xs:annotation>
</xs:enumeration>
<xs:enumeration value="731">
  <xs:annotation>
    <xs:documentation>"Artesanos"</xs:documentation>
  </xs:annotation>
</xs:enumeration>
<xs:enumeration value="7311">
  <xs:annotation>
    <xs:documentation>"Mecánicos y reparadores de instrumentos de
precisión"</xs:documentation>
  </xs:annotation>

```

```

</xs:enumeration>
<xs:enumeration value="7312">
  <xs:annotation>
    <xs:documentation>"Fabricantes y afinadores de instrumentos
musicales"</xs:documentation>
  </xs:annotation>
</xs:enumeration>
<xs:enumeration value="7313">
  <xs:annotation>
    <xs:documentation>"Joyereros, orfebres y
plateros"</xs:documentation>
  </xs:annotation>
</xs:enumeration>
<xs:enumeration value="7314">
  <xs:annotation>
    <xs:documentation>"Alfareros y afines (barro, arcilla y
abrasivos)"</xs:documentation>
  </xs:annotation>
</xs:enumeration>
<xs:enumeration value="7315">
  <xs:annotation>
    <xs:documentation>"Sopladores, modeladores, laminadores,
cortadores y pulidores de vidrio"</xs:documentation>
  </xs:annotation>
</xs:enumeration>
<xs:enumeration value="7316">
  <xs:annotation>
    <xs:documentation>"Redactores de carteles, pintores decorativos
y grabadores"</xs:documentation>
  </xs:annotation>
</xs:enumeration>
<xs:enumeration value="7317">
  <xs:annotation>
    <xs:documentation>"Artesanos en madera, cestería y materiales
similares"</xs:documentation>
  </xs:annotation>
</xs:enumeration>
<xs:enumeration value="7318">
  <xs:annotation>
    <xs:documentation>"Artesanos de los tejidos, el cuero y
materiales similares"</xs:documentation>
  </xs:annotation>
</xs:enumeration>
<xs:enumeration value="7319">
  <xs:annotation>
    <xs:documentation>"Artesanos no clasificados bajo otros
epígrafes"</xs:documentation>
  </xs:annotation>
</xs:enumeration>
<xs:enumeration value="732">
  <xs:annotation>
    <xs:documentation>"Oficiales y operarios de las artes
gráficas"</xs:documentation>
  </xs:annotation>

```

```

</xs:enumeration>
<xs:enumeration value="7321">
  <xs:annotation>
    <xs:documentation>"Cajistas, tipógrafos y
afines"</xs:documentation>
  </xs:annotation>
</xs:enumeration>
<xs:enumeration value="7322">
  <xs:annotation>
    <xs:documentation>"Impresores"</xs:documentation>
  </xs:annotation>
</xs:enumeration>
<xs:enumeration value="7323">
  <xs:annotation>
    <xs:documentation>"Encuadernadores y afines"</xs:documentation>
  </xs:annotation>
</xs:enumeration>
<xs:enumeration value="74">
  <xs:annotation>
    <xs:documentation>"Trabajadores especializados en electricidad
y la electrotecnología"</xs:documentation>
  </xs:annotation>
</xs:enumeration>
<xs:enumeration value="741">
  <xs:annotation>
    <xs:documentation>"Instaladores y reparadores de equipos
eléctricos"</xs:documentation>
  </xs:annotation>
</xs:enumeration>
<xs:enumeration value="7411">
  <xs:annotation>
    <xs:documentation>"Electricistas de obras y
afines"</xs:documentation>
  </xs:annotation>
</xs:enumeration>
<xs:enumeration value="7412">
  <xs:annotation>
    <xs:documentation>"Mecánicos y ajustadores
electricistas"</xs:documentation>
  </xs:annotation>
</xs:enumeration>
<xs:enumeration value="7413">
  <xs:annotation>
    <xs:documentation>"Instaladores y reparadores de líneas
eléctricas"</xs:documentation>
  </xs:annotation>
</xs:enumeration>
<xs:enumeration value="742">
  <xs:annotation>
    <xs:documentation>"Instaladores y reparadores de equipos
electrónicos y de telecomunicaciones"</xs:documentation>
  </xs:annotation>
</xs:enumeration>
<xs:enumeration value="7421">

```

```

    <xs:annotation>
      <xs:documentation>"Mecánicos y reparadores en
electrónica"</xs:documentation>
    </xs:annotation>
  </xs:enumeration>
  <xs:enumeration value="7422">
    <xs:annotation>
      <xs:documentation>"Instaladores y reparadores en tecnología de
la información y las comunicaciones"</xs:documentation>
    </xs:annotation>
  </xs:enumeration>
  <xs:enumeration value="75">
    <xs:annotation>
      <xs:documentation>"Operarios y oficiales de procesamiento de
alimentos, de la confección, ebanistas, otros artesanos y
afines"</xs:documentation>
    </xs:annotation>
  </xs:enumeration>
  <xs:enumeration value="751">
    <xs:annotation>
      <xs:documentation>"Oficiales y operarios de procesamiento de
alimentos y afines"</xs:documentation>
    </xs:annotation>
  </xs:enumeration>
  <xs:enumeration value="7511">
    <xs:annotation>
      <xs:documentation>"Carniceros, pescaderos y
afines"</xs:documentation>
    </xs:annotation>
  </xs:enumeration>
  <xs:enumeration value="7512">
    <xs:annotation>
      <xs:documentation>"Panaderos, pasteleros y
confiteros"</xs:documentation>
    </xs:annotation>
  </xs:enumeration>
  <xs:enumeration value="7513">
    <xs:annotation>
      <xs:documentation>"Operarios de la elaboración de productos
lácteos"</xs:documentation>
    </xs:annotation>
  </xs:enumeration>
  <xs:enumeration value="7514">
    <xs:annotation>
      <xs:documentation>"Operarios de la conservación de frutas,
legumbres, verduras y afines"</xs:documentation>
    </xs:annotation>
  </xs:enumeration>
  <xs:enumeration value="7515">
    <xs:annotation>
      <xs:documentation>"Catadores y clasificadores de alimentos y
bebidas"</xs:documentation>
    </xs:annotation>
  </xs:enumeration>

```

```

<xs:enumeration value="7516">
  <xs:annotation>
    <xs:documentation>"Preparadores y elaboradores de tabaco y sus
productos"</xs:documentation>
  </xs:annotation>
</xs:enumeration>
<xs:enumeration value="752">
  <xs:annotation>
    <xs:documentation>"Oficiales y operarios del tratamiento de la
madera, ebanistas y afines"</xs:documentation>
  </xs:annotation>
</xs:enumeration>
<xs:enumeration value="7521">
  <xs:annotation>
    <xs:documentation>"Operarios del tratamiento de la
madera"</xs:documentation>
  </xs:annotation>
</xs:enumeration>
<xs:enumeration value="7522">
  <xs:annotation>
    <xs:documentation>"Ebanistas y afines"</xs:documentation>
  </xs:annotation>
</xs:enumeration>
<xs:enumeration value="7523">
  <xs:annotation>
    <xs:documentation>"Reguladores y operadores de máquinas de
labrar madera"</xs:documentation>
  </xs:annotation>
</xs:enumeration>
<xs:enumeration value="753">
  <xs:annotation>
    <xs:documentation>"Oficiales y operarios de la confección y
afines"</xs:documentation>
  </xs:annotation>
</xs:enumeration>
<xs:enumeration value="7531">
  <xs:annotation>
    <xs:documentation>"Sastres, modistos, peleteros y
sombrereros"</xs:documentation>
  </xs:annotation>
</xs:enumeration>
<xs:enumeration value="7532">
  <xs:annotation>
    <xs:documentation>"Patronistas y cortadores de tela y
afines"</xs:documentation>
  </xs:annotation>
</xs:enumeration>
<xs:enumeration value="7533">
  <xs:annotation>
    <xs:documentation>"Costureros, bordadores y
afines"</xs:documentation>
  </xs:annotation>
</xs:enumeration>
<xs:enumeration value="7534">

```

```

    <xs:annotation>
      <xs:documentation>"Tapiceros, colchoneros y
afines"</xs:documentation>
    </xs:annotation>
  </xs:enumeration>
  <xs:enumeration value="7535">
    <xs:annotation>
      <xs:documentation>"Apelambradores, pellejeros y
curtidores"</xs:documentation>
    </xs:annotation>
  </xs:enumeration>
  <xs:enumeration value="7536">
    <xs:annotation>
      <xs:documentation>"Zapateros y afines"</xs:documentation>
    </xs:annotation>
  </xs:enumeration>
  <xs:enumeration value="754">
    <xs:annotation>
      <xs:documentation>"Otros oficiales, operarios y artesanos de
artes mecánicas y de otros oficios"</xs:documentation>
    </xs:annotation>
  </xs:enumeration>
  <xs:enumeration value="7541">
    <xs:annotation>
      <xs:documentation>"Buzos"</xs:documentation>
    </xs:annotation>
  </xs:enumeration>
  <xs:enumeration value="7542">
    <xs:annotation>
      <xs:documentation>"Dinamiteros y pegadores"</xs:documentation>
    </xs:annotation>
  </xs:enumeration>
  <xs:enumeration value="7543">
    <xs:annotation>
      <xs:documentation>"Clasificadores y probadores de productos
(excluyendo alimentos y bebidas)"</xs:documentation>
    </xs:annotation>
  </xs:enumeration>
  <xs:enumeration value="7544">
    <xs:annotation>
      <xs:documentation>"Fumigadores y otros controladores de plagas
y malas hierbas"</xs:documentation>
    </xs:annotation>
  </xs:enumeration>
  <xs:enumeration value="7549">
    <xs:annotation>
      <xs:documentation>"Oficiales, operarios y artesanos de artes
mecánicas y de otros oficios no clasificados bajo otros
epígrafes"</xs:documentation>
    </xs:annotation>
  </xs:enumeration>
  <xs:enumeration value="8">
    <xs:annotation>
      <xs:documentation>"Operadores de instalaciones y máquinas y

```



```

ensambladores"</xs:documentation>
  </xs:annotation>
</xs:enumeration>
<xs:enumeration value="81">
  <xs:annotation>
    <xs:documentation>"Operadores de instalaciones fijas y
máquinas"</xs:documentation>
  </xs:annotation>
</xs:enumeration>
<xs:enumeration value="811">
  <xs:annotation>
    <xs:documentation>"Operadores de instalaciones mineras y de
extracción y procesamiento de minerales"</xs:documentation>
  </xs:annotation>
</xs:enumeration>
<xs:enumeration value="8111">
  <xs:annotation>
    <xs:documentation>"Mineros y operadores de instalaciones
mineras"</xs:documentation>
  </xs:annotation>
</xs:enumeration>
<xs:enumeration value="8112">
  <xs:annotation>
    <xs:documentation>"Operadores de instalaciones de procesamiento
de minerales y rocas"</xs:documentation>
  </xs:annotation>
</xs:enumeration>
<xs:enumeration value="8113">
  <xs:annotation>
    <xs:documentation>"Perforadores y sondistas de pozos y
afines"</xs:documentation>
  </xs:annotation>
</xs:enumeration>
<xs:enumeration value="8114">
  <xs:annotation>
    <xs:documentation>"Operadores de máquinas para fabricar cemento
y otros productos minerales"</xs:documentation>
  </xs:annotation>
</xs:enumeration>
<xs:enumeration value="812">
  <xs:annotation>
    <xs:documentation>"Operadores de instalaciones de procesamiento
y recubridoras de metales"</xs:documentation>
  </xs:annotation>
</xs:enumeration>
<xs:enumeration value="8121">
  <xs:annotation>
    <xs:documentation>"Operadores de instalaciones de procesamiento
de metales"</xs:documentation>
  </xs:annotation>
</xs:enumeration>
<xs:enumeration value="8122">
  <xs:annotation>
    <xs:documentation>"Operadores de máquinas pulidoras,

```

```

galvanizadoras y recubridoras de metales"</xs:documentation>
</xs:annotation>
</xs:enumeration>
<xs:enumeration value="813">
<xs:annotation>
<xs:documentation>"Operadores de instalaciones y máquinas de
productos químicos y fotográficos"</xs:documentation>
</xs:annotation>
</xs:enumeration>
<xs:enumeration value="8131">
<xs:annotation>
<xs:documentation>"Operadores de plantas y máquinas de
productos químicos"</xs:documentation>
</xs:annotation>
</xs:enumeration>
<xs:enumeration value="8132">
<xs:annotation>
<xs:documentation>"Operadores de máquinas para fabricar
productos fotográficos"</xs:documentation>
</xs:annotation>
</xs:enumeration>
<xs:enumeration value="814">
<xs:annotation>
<xs:documentation>"Operadores de máquinas para fabricar
productos de caucho, de papel y de material
plástico"</xs:documentation>
</xs:annotation>
</xs:enumeration>
<xs:enumeration value="8141">
<xs:annotation>
<xs:documentation>"Operadores de máquinas para fabricar
productos de caucho"</xs:documentation>
</xs:annotation>
</xs:enumeration>
<xs:enumeration value="8142">
<xs:annotation>
<xs:documentation>"Operadores de máquinas para fabricar
productos de material plástico"</xs:documentation>
</xs:annotation>
</xs:enumeration>
<xs:enumeration value="8143">
<xs:annotation>
<xs:documentation>"Operadores de máquinas para fabricar
productos de papel"</xs:documentation>
</xs:annotation>
</xs:enumeration>
<xs:enumeration value="815">
<xs:annotation>
<xs:documentation>"Operadores de máquinas para fabricar
productos textiles y artículos de piel y cuero"</xs:documentation>
</xs:annotation>
</xs:enumeration>
<xs:enumeration value="8151">
<xs:annotation>

```

```

      <xs:documentation>"Operadores de máquinas de preparación de
      fibras, hilado y devanado"</xs:documentation>
    </xs:annotation>
  </xs:enumeration>
  <xs:enumeration value="8152">
    <xs:annotation>
      <xs:documentation>"Operadores de telares y otras máquinas
      tejedoras"</xs:documentation>
    </xs:annotation>
  </xs:enumeration>
  <xs:enumeration value="8153">
    <xs:annotation>
      <xs:documentation>"Operadores de máquinas de
      coser"</xs:documentation>
    </xs:annotation>
  </xs:enumeration>
  <xs:enumeration value="8154">
    <xs:annotation>
      <xs:documentation>"Operadores de máquinas de blanqueamiento,
      teñido y limpieza de tejidos"</xs:documentation>
    </xs:annotation>
  </xs:enumeration>
  <xs:enumeration value="8155">
    <xs:annotation>
      <xs:documentation>"Operadores de máquinas de tratamiento de
      pieles y cueros"</xs:documentation>
    </xs:annotation>
  </xs:enumeration>
  <xs:enumeration value="8156">
    <xs:annotation>
      <xs:documentation>"Operadores de máquinas para la fabricación
      de calzado y afines"</xs:documentation>
    </xs:annotation>
  </xs:enumeration>
  <xs:enumeration value="8157">
    <xs:annotation>
      <xs:documentation>"Operadores de máquinas
      lavarropas"</xs:documentation>
    </xs:annotation>
  </xs:enumeration>
  <xs:enumeration value="8159">
    <xs:annotation>
      <xs:documentation>"Operadores de máquinas para fabricar
      productos textiles y artículos de piel y cuero no clasificados bajo
      otros epígrafes"</xs:documentation>
    </xs:annotation>
  </xs:enumeration>
  <xs:enumeration value="816">
    <xs:annotation>
      <xs:documentation>"Operadores de máquinas para elaborar
      alimentos y productos afines"</xs:documentation>
    </xs:annotation>
  </xs:enumeration>
  <xs:enumeration value="8160">

```

```

    <xs:annotation>
      <xs:documentation>"Operadores de máquinas para elaborar
alimentos y productos afines"</xs:documentation>
    </xs:annotation>
  </xs:enumeration>
  <xs:enumeration value="817">
    <xs:annotation>
      <xs:documentation>"Operadores de instalaciones para la
preparación de papel y de procesamiento de la
madera"</xs:documentation>
    </xs:annotation>
  </xs:enumeration>
  <xs:enumeration value="8171">
    <xs:annotation>
      <xs:documentation>"Operadores de instalaciones para la
preparación de pasta para papel y papel"</xs:documentation>
    </xs:annotation>
  </xs:enumeration>
  <xs:enumeration value="8172">
    <xs:annotation>
      <xs:documentation>"Operadores de instalaciones de procesamiento
de la madera"</xs:documentation>
    </xs:annotation>
  </xs:enumeration>
  <xs:enumeration value="818">
    <xs:annotation>
      <xs:documentation>"Otros operadores de máquinas y de
instalaciones fijas"</xs:documentation>
    </xs:annotation>
  </xs:enumeration>
  <xs:enumeration value="8181">
    <xs:annotation>
      <xs:documentation>"Operadores de instalaciones de vidriería y
cerámica"</xs:documentation>
    </xs:annotation>
  </xs:enumeration>
  <xs:enumeration value="8182">
    <xs:annotation>
      <xs:documentation>"Operadores de máquinas de vapor y
calderas"</xs:documentation>
    </xs:annotation>
  </xs:enumeration>
  <xs:enumeration value="8183">
    <xs:annotation>
      <xs:documentation>"Operadores de máquinas de embalaje,
embotellamiento y etiquetado"</xs:documentation>
    </xs:annotation>
  </xs:enumeration>
  <xs:enumeration value="8189">
    <xs:annotation>
      <xs:documentation>"Operadores de máquinas y de instalaciones
fijas no clasificados bajo otros epígrafes"</xs:documentation>
    </xs:annotation>
  </xs:enumeration>

```

```

<xs:enumeration value="82">
  <xs:annotation>
    <xs:documentation>"Ensambladores"</xs:documentation>
  </xs:annotation>
</xs:enumeration>
<xs:enumeration value="821">
  <xs:annotation>
    <xs:documentation>"Ensambladores"</xs:documentation>
  </xs:annotation>
</xs:enumeration>
<xs:enumeration value="8211">
  <xs:annotation>
    <xs:documentation>"Ensambladores de maquinaria
mecánica"</xs:documentation>
  </xs:annotation>
</xs:enumeration>
<xs:enumeration value="8212">
  <xs:annotation>
    <xs:documentation>"Ensambladores de equipos eléctricos y
electrónicos"</xs:documentation>
  </xs:annotation>
</xs:enumeration>
<xs:enumeration value="8219">
  <xs:annotation>
    <xs:documentation>"Ensambladores no clasificados bajo otros
epígrafes"</xs:documentation>
  </xs:annotation>
</xs:enumeration>
<xs:enumeration value="83">
  <xs:annotation>
    <xs:documentation>"Conductores de vehículos y operadores de
equipos pesados móviles"</xs:documentation>
  </xs:annotation>
</xs:enumeration>
<xs:enumeration value="831">
  <xs:annotation>
    <xs:documentation>"Maquinistas de locomotoras y
afines"</xs:documentation>
  </xs:annotation>
</xs:enumeration>
<xs:enumeration value="8311">
  <xs:annotation>
    <xs:documentation>"Maquinistas de
locomotoras"</xs:documentation>
  </xs:annotation>
</xs:enumeration>
<xs:enumeration value="8312">
  <xs:annotation>
    <xs:documentation>"Guardafrenos, guardagujas y agentes de
maniobras"</xs:documentation>
  </xs:annotation>
</xs:enumeration>
<xs:enumeration value="832">
  <xs:annotation>

```

```

        <xs:documentation>"Conductores de automóviles, camionetas y
motocicletas"</xs:documentation>
    </xs:annotation>
</xs:enumeration>
<xs:enumeration value="8321">
    <xs:annotation>
        <xs:documentation>"Conductores de
motocicletas"</xs:documentation>
    </xs:annotation>
</xs:enumeration>
<xs:enumeration value="8322">
    <xs:annotation>
        <xs:documentation>"Conductores de automóviles, taxis y
camionetas"</xs:documentation>
    </xs:annotation>
</xs:enumeration>
<xs:enumeration value="833">
    <xs:annotation>
        <xs:documentation>"Conductores de camiones pesados y
autobuses"</xs:documentation>
    </xs:annotation>
</xs:enumeration>
<xs:enumeration value="8331">
    <xs:annotation>
        <xs:documentation>"Conductores de autobuses y
tranvías"</xs:documentation>
    </xs:annotation>
</xs:enumeration>
<xs:enumeration value="8332">
    <xs:annotation>
        <xs:documentation>"Conductores de camiones
pesados"</xs:documentation>
    </xs:annotation>
</xs:enumeration>
<xs:enumeration value="834">
    <xs:annotation>
        <xs:documentation>"Operadores de equipos pesados
móviles"</xs:documentation>
    </xs:annotation>
</xs:enumeration>
<xs:enumeration value="8341">
    <xs:annotation>
        <xs:documentation>"Operadores de maquinaria agrícola y forestal
móvil"</xs:documentation>
    </xs:annotation>
</xs:enumeration>
<xs:enumeration value="8342">
    <xs:annotation>
        <xs:documentation>"Operadores de máquinas de movimiento de
tierras y afines"</xs:documentation>
    </xs:annotation>
</xs:enumeration>
<xs:enumeration value="8343">
    <xs:annotation>

```

```

      <xs:documentation>"Operadores de grúas, aparatos elevadores y
afines"</xs:documentation>
    </xs:annotation>
  </xs:enumeration>
  <xs:enumeration value="8344">
    <xs:annotation>
      <xs:documentation>"Operadores de
autoelevadoras"</xs:documentation>
    </xs:annotation>
  </xs:enumeration>
  <xs:enumeration value="835">
    <xs:annotation>
      <xs:documentation>"Marineros de cubierta y
afines"</xs:documentation>
    </xs:annotation>
  </xs:enumeration>
  <xs:enumeration value="8350">
    <xs:annotation>
      <xs:documentation>"Marineros de cubierta y
afines"</xs:documentation>
    </xs:annotation>
  </xs:enumeration>
  <xs:enumeration value="9">
    <xs:annotation>
      <xs:documentation>"Ocupaciones elementales"</xs:documentation>
    </xs:annotation>
  </xs:enumeration>
  <xs:enumeration value="91">
    <xs:annotation>
      <xs:documentation>"Limpiadores y asistentes"</xs:documentation>
    </xs:annotation>
  </xs:enumeration>
  <xs:enumeration value="911">
    <xs:annotation>
      <xs:documentation>"Limpiadores y asistentes domésticos de
hoteles y oficinas"</xs:documentation>
    </xs:annotation>
  </xs:enumeration>
  <xs:enumeration value="9111">
    <xs:annotation>
      <xs:documentation>"Limpiadores y asistentes
domésticos"</xs:documentation>
    </xs:annotation>
  </xs:enumeration>
  <xs:enumeration value="9112">
    <xs:annotation>
      <xs:documentation>"Limpiadores y asistentes de oficinas,
hoteles y otros establecimientos"</xs:documentation>
    </xs:annotation>
  </xs:enumeration>
  <xs:enumeration value="912">
    <xs:annotation>
      <xs:documentation>"Limpiadores de vehículos, ventanas, ropa y
otra limpieza a mano"</xs:documentation>
    </xs:annotation>
  </xs:enumeration>

```

```

</xs:annotation>
</xs:enumeration>
<xs:enumeration value="9121">
  <xs:annotation>
    <xs:documentation>"Lavaderos y planchadores
manuales"</xs:documentation>
  </xs:annotation>
</xs:enumeration>
<xs:enumeration value="9122">
  <xs:annotation>
    <xs:documentation>"Lavadores de vehículos"</xs:documentation>
  </xs:annotation>
</xs:enumeration>
<xs:enumeration value="9123">
  <xs:annotation>
    <xs:documentation>"Lavadores de ventanas"</xs:documentation>
  </xs:annotation>
</xs:enumeration>
<xs:enumeration value="9129">
  <xs:annotation>
    <xs:documentation>"Otro personal de
limpieza"</xs:documentation>
  </xs:annotation>
</xs:enumeration>
<xs:enumeration value="92">
  <xs:annotation>
    <xs:documentation>"Peones agropecuarios, pesqueros y
forestales"</xs:documentation>
  </xs:annotation>
</xs:enumeration>
<xs:enumeration value="921">
  <xs:annotation>
    <xs:documentation>"Peones agropecuarios, pesqueros y
forestales"</xs:documentation>
  </xs:annotation>
</xs:enumeration>
<xs:enumeration value="9211">
  <xs:annotation>
    <xs:documentation>"Peones de explotaciones
agrícolas"</xs:documentation>
  </xs:annotation>
</xs:enumeration>
<xs:enumeration value="9212">
  <xs:annotation>
    <xs:documentation>"Peones de explotaciones
ganaderas"</xs:documentation>
  </xs:annotation>
</xs:enumeration>
<xs:enumeration value="9213">
  <xs:annotation>
    <xs:documentation>"Peones de explotaciones de cultivos mixtos y
ganaderos"</xs:documentation>
  </xs:annotation>
</xs:enumeration>

```



```

<xs:enumeration value="9214">
  <xs:annotation>
    <xs:documentation>"Peones de jardinería y
horticultura"</xs:documentation>
  </xs:annotation>
</xs:enumeration>
<xs:enumeration value="9215">
  <xs:annotation>
    <xs:documentation>"Peones forestales"</xs:documentation>
  </xs:annotation>
</xs:enumeration>
<xs:enumeration value="9216">
  <xs:annotation>
    <xs:documentation>"Peones de pesca y
acuicultura"</xs:documentation>
  </xs:annotation>
</xs:enumeration>
<xs:enumeration value="93">
  <xs:annotation>
    <xs:documentation>"Peones de la minería, la construcción, la
industria manufacturera y el transporte"</xs:documentation>
  </xs:annotation>
</xs:enumeration>
<xs:enumeration value="931">
  <xs:annotation>
    <xs:documentation>"Peones de la minería y la
construcción"</xs:documentation>
  </xs:annotation>
</xs:enumeration>
<xs:enumeration value="9311">
  <xs:annotation>
    <xs:documentation>"Peones de minas y
canteras"</xs:documentation>
  </xs:annotation>
</xs:enumeration>
<xs:enumeration value="9312">
  <xs:annotation>
    <xs:documentation>"Peones de obras públicas y
mantenimiento"</xs:documentation>
  </xs:annotation>
</xs:enumeration>
<xs:enumeration value="9313">
  <xs:annotation>
    <xs:documentation>"Peones de la construcción de
edificios"</xs:documentation>
  </xs:annotation>
</xs:enumeration>
<xs:enumeration value="932">
  <xs:annotation>
    <xs:documentation>"Peones de la industria
manufacturera"</xs:documentation>
  </xs:annotation>
</xs:enumeration>
<xs:enumeration value="9321">

```

```

    <xs:annotation>
      <xs:documentation>"Empacadores manuales"</xs:documentation>
    </xs:annotation>
  </xs:enumeration>
  <xs:enumeration value="9329">
    <xs:annotation>
      <xs:documentation>"Peones de la industria manufacturera no
clasificados bajo otros epígrafes"</xs:documentation>
    </xs:annotation>
  </xs:enumeration>
  <xs:enumeration value="933">
    <xs:annotation>
      <xs:documentation>"Peones del transporte y
almacenamiento"</xs:documentation>
    </xs:annotation>
  </xs:enumeration>
  <xs:enumeration value="9331">
    <xs:annotation>
      <xs:documentation>"Conductores de vehículos accionados a pedal
o a brazo"</xs:documentation>
    </xs:annotation>
  </xs:enumeration>
  <xs:enumeration value="9332">
    <xs:annotation>
      <xs:documentation>"Conductores de vehículos y máquinas de
tracción animal"</xs:documentation>
    </xs:annotation>
  </xs:enumeration>
  <xs:enumeration value="9333">
    <xs:annotation>
      <xs:documentation>"Peones de carga"</xs:documentation>
    </xs:annotation>
  </xs:enumeration>
  <xs:enumeration value="9334">
    <xs:annotation>
      <xs:documentation>"Reponedores de
estanterías"</xs:documentation>
    </xs:annotation>
  </xs:enumeration>
  <xs:enumeration value="94">
    <xs:annotation>
      <xs:documentation>"Ayudantes de preparación de
alimentos"</xs:documentation>
    </xs:annotation>
  </xs:enumeration>
  <xs:enumeration value="941">
    <xs:annotation>
      <xs:documentation>"Ayudantes de preparación de
alimentos"</xs:documentation>
    </xs:annotation>
  </xs:enumeration>
  <xs:enumeration value="9411">
    <xs:annotation>
      <xs:documentation>"Cocineros de comidas

```

```

rápidas"</xs:documentation>
  </xs:annotation>
</xs:enumeration>
<xs:enumeration value="9412">
  <xs:annotation>
    <xs:documentation>"Ayudantes de cocina"</xs:documentation>
  </xs:annotation>
</xs:enumeration>
<xs:enumeration value="95">
  <xs:annotation>
    <xs:documentation>"Vendedores ambulantes de servicios y
afines"</xs:documentation>
  </xs:annotation>
</xs:enumeration>
<xs:enumeration value="951">
  <xs:annotation>
    <xs:documentation>"Trabajadores ambulantes de servicios y
afines"</xs:documentation>
  </xs:annotation>
</xs:enumeration>
<xs:enumeration value="9510">
  <xs:annotation>
    <xs:documentation>"Trabajadores ambulantes de servicios y
afines"</xs:documentation>
  </xs:annotation>
</xs:enumeration>
<xs:enumeration value="952">
  <xs:annotation>
    <xs:documentation>"Vendedores ambulantes (excluyendo de
comida)"</xs:documentation>
  </xs:annotation>
</xs:enumeration>
<xs:enumeration value="9520">
  <xs:annotation>
    <xs:documentation>"Vendedores ambulantes (excluyendo de
comida)"</xs:documentation>
  </xs:annotation>
</xs:enumeration>
<xs:enumeration value="96">
  <xs:annotation>
    <xs:documentation>"Recolectores de desechos y otras ocupaciones
elementales"</xs:documentation>
  </xs:annotation>
</xs:enumeration>
<xs:enumeration value="961">
  <xs:annotation>
    <xs:documentation>"Recolectores de desechos"</xs:documentation>
  </xs:annotation>
</xs:enumeration>
<xs:enumeration value="9611">
  <xs:annotation>
    <xs:documentation>"Recolectores de basura y material
reciclable"</xs:documentation>
  </xs:annotation>
</xs:enumeration>

```

```

</xs:enumeration>
<xs:enumeration value="9612">
  <xs:annotation>
    <xs:documentation>"Clasificadores de
desechos"</xs:documentation>
  </xs:annotation>
</xs:enumeration>
<xs:enumeration value="9613">
  <xs:annotation>
    <xs:documentation>"Barrenderos y afines"</xs:documentation>
  </xs:annotation>
</xs:enumeration>
<xs:enumeration value="962">
  <xs:annotation>
    <xs:documentation>"Otras ocupaciones
elementales"</xs:documentation>
  </xs:annotation>
</xs:enumeration>
<xs:enumeration value="9621">
  <xs:annotation>
    <xs:documentation>"Mensajeros, mandaderos, maleteros y
repartidores"</xs:documentation>
  </xs:annotation>
</xs:enumeration>
<xs:enumeration value="9622">
  <xs:annotation>
    <xs:documentation>"Personas que realizan trabajos
varios"</xs:documentation>
  </xs:annotation>
</xs:enumeration>
<xs:enumeration value="9623">
  <xs:annotation>
    <xs:documentation>"Recolectores de dinero en aparatos de venta
automática y lectores de medidores"</xs:documentation>
  </xs:annotation>
</xs:enumeration>
<xs:enumeration value="9624">
  <xs:annotation>
    <xs:documentation>"Acarreadores de agua y recolectores de
leña"</xs:documentation>
  </xs:annotation>
</xs:enumeration>
<xs:enumeration value="9629">
  <xs:annotation>
    <xs:documentation>"Ocupaciones elementales no clasificadas bajo
otros epígrafes"</xs:documentation>
  </xs:annotation>
</xs:enumeration>
<xs:enumeration value="99">
  <xs:annotation>
    <xs:documentation>"SILICE - Ocupaciones con exposición a
sílice"</xs:documentation>
  </xs:annotation>
</xs:enumeration>

```

```

<xs:enumeration value="9901">
  <xs:annotation>
    <xs:documentation>"SILICE - Operario de Limpiadora a
presión"</xs:documentation>
  </xs:annotation>
</xs:enumeration>
<xs:enumeration value="9902">
  <xs:annotation>
    <xs:documentation>"SILICE - Operador
Chancador"</xs:documentation>
  </xs:annotation>
</xs:enumeration>
<xs:enumeration value="9903">
  <xs:annotation>
    <xs:documentation>"SILICE - Perforador de
Rocas"</xs:documentation>
  </xs:annotation>
</xs:enumeration>
<xs:enumeration value="9904">
  <xs:annotation>
    <xs:documentation>"SILICE - Pulidor de piezas que contienen
sílice"</xs:documentation>
  </xs:annotation>
</xs:enumeration>
<xs:enumeration value="9905">
  <xs:annotation>
    <xs:documentation>"SILICE - Lijador de piezas que contienen
sílice"</xs:documentation>
  </xs:annotation>
</xs:enumeration>
<xs:enumeration value="9906">
  <xs:annotation>
    <xs:documentation>"SILICE - Fabricación de pastelones y
cerámicas"</xs:documentation>
  </xs:annotation>
</xs:enumeration>
<xs:enumeration value="9907">
  <xs:annotation>
    <xs:documentation>"SILICE - Albañil colocador de
ladrillos"</xs:documentation>
  </xs:annotation>
</xs:enumeration>
<xs:enumeration value="9908">
  <xs:annotation>
    <xs:documentation>"SILICE - Laboratorista
dental"</xs:documentation>
  </xs:annotation>
</xs:enumeration>
<xs:enumeration value="9909">
  <xs:annotation>
    <xs:documentation>"SILICE - Mecánicos de mantención de sistema
de captación de polvo"</xs:documentation>
  </xs:annotation>
</xs:enumeration>

```

```

<xs:enumeration value="9910">
  <xs:annotation>
    <xs:documentation>"SILICE - Envasador"</xs:documentation>
  </xs:annotation>
</xs:enumeration>
<xs:enumeration value="9911">
  <xs:annotation>
    <xs:documentation>"SILICE - Operador molino"</xs:documentation>
  </xs:annotation>
</xs:enumeration>
<xs:enumeration value="9912">
  <xs:annotation>
    <xs:documentation>"SILICE - Operador
harnero"</xs:documentation>
  </xs:annotation>
</xs:enumeration>
<xs:enumeration value="9913">
  <xs:annotation>
    <xs:documentation>"SILICE - Aseador"</xs:documentation>
  </xs:annotation>
</xs:enumeration>
<xs:enumeration value="9914">
  <xs:annotation>
    <xs:documentation>"SILICE - Operador
laminadora"</xs:documentation>
  </xs:annotation>
</xs:enumeration>
<xs:enumeration value="9915">
  <xs:annotation>
    <xs:documentation>"SILICE - Operador maquinaria
pesada"</xs:documentation>
  </xs:annotation>
</xs:enumeration>
<xs:enumeration value="9916">
  <xs:annotation>
    <xs:documentation>"SILICE - Operario molde en
fundición"</xs:documentation>
  </xs:annotation>
</xs:enumeration>
<xs:enumeration value="9917">
  <xs:annotation>
    <xs:documentation>"SILICE - Astilleros"</xs:documentation>
  </xs:annotation>
</xs:enumeration>
<xs:enumeration value="9918">
  <xs:annotation>
    <xs:documentation>"SILICE - Tallador y pulidor de
vidrios"</xs:documentation>
  </xs:annotation>
</xs:enumeration>
<xs:enumeration value="9919">
  <xs:annotation>
    <xs:documentation>"SILICE - Mármolero"</xs:documentation>
  </xs:annotation>

```

```

</xs:enumeration>
<xs:enumeration value="9920">
  <xs:annotation>
    <xs:documentation>"SILICE - Concretero"</xs:documentation>
  </xs:annotation>
</xs:enumeration>
<xs:enumeration value="0">
  <xs:annotation>
    <xs:documentation>"Ocupaciones militares"</xs:documentation>
  </xs:annotation>
</xs:enumeration>
<xs:enumeration value="01">
  <xs:annotation>
    <xs:documentation>"Oficiales de las fuerzas
armadas"</xs:documentation>
  </xs:annotation>
</xs:enumeration>
<xs:enumeration value="011">
  <xs:annotation>
    <xs:documentation>"Oficiales de las fuerzas
armadas"</xs:documentation>
  </xs:annotation>
</xs:enumeration>
<xs:enumeration value="0110">
  <xs:annotation>
    <xs:documentation>"Oficiales de las fuerzas
armadas"</xs:documentation>
  </xs:annotation>
</xs:enumeration>
<xs:enumeration value="02">
  <xs:annotation>
    <xs:documentation>"Suboficiales de las fuerzas
armadas"</xs:documentation>
  </xs:annotation>
</xs:enumeration>
<xs:enumeration value="021">
  <xs:annotation>
    <xs:documentation>"Suboficiales de las fuerzas
armadas"</xs:documentation>
  </xs:annotation>
</xs:enumeration>
<xs:enumeration value="0210">
  <xs:annotation>
    <xs:documentation>"Suboficiales de las fuerzas
armadas"</xs:documentation>
  </xs:annotation>
</xs:enumeration>
<xs:enumeration value="03">
  <xs:annotation>
    <xs:documentation>"Otros miembros de las fuerzas
armadas"</xs:documentation>
  </xs:annotation>
</xs:enumeration>
<xs:enumeration value="031">

```

```

<xs:annotation>
  <xs:documentation>"Otros miembros de las fuerzas
armadas"</xs:documentation>
</xs:annotation>
</xs:enumeration>
<xs:enumeration value="0310">
  <xs:annotation>
    <xs:documentation>"Otros miembros de las fuerzas
armadas"</xs:documentation>
  </xs:annotation>
</xs:enumeration>
</xs:restriction>
</xs:simpleType>

```

simpleType **STCodigoComuna**

namespace	http://www.suseso.cl/FUI/Types		
type	restriction of <b>xs:string</b>		
properties	base xs:string		
used by	element <a href="#">CTComuna/codigo</a>		
facets	Kind	Value	Annotation
	enumeration	16102	documentation Bulnes
	enumeration	16202	documentation Cobquecura
	enumeration	16203	documentation Coelemu
	enumeration	16302	documentation Coihueco
	enumeration	16103	documentation Chillán Viejo
	enumeration	16104	documentation El Carmen
	enumeration	16204	documentation Ninhue
	enumeration	16303	documentation Ñiquén
	enumeration	16105	documentation Pemuco
	enumeration	16106	documentation Pinto
	enumeration	16205	documentation Portezuelo
	enumeration	16107	documentation Quillón
	enumeration	16201	documentation Quirihue
	enumeration	16206	documentation Ránquil
	enumeration	16301	documentation San Carlos
	enumeration	16304	documentation San Fabián
	enumeration	16108	documentation



enumeration	16305	San Ignacio documentation
enumeration	16207	San Nicolás documentation
enumeration	16109	Treguaco documentation
enumeration	15101	Yungay documentation
enumeration	15102	Arica documentation
enumeration	15201	Camarones documentation
enumeration	15202	Putre documentation
enumeration	01101	General Lagos documentation
enumeration	01107	Iquique documentation
enumeration	01401	Alto Hospicio documentation
enumeration	01402	Pozo Almonte documentation
enumeration	01403	Camiña documentation
enumeration	01404	Colchane documentation
enumeration	01405	Huara documentation
enumeration	02101	Pica documentation
enumeration	02102	Antofagasta documentation
enumeration	02103	Mejillones documentation
enumeration	02104	Sierra Gorda documentation
enumeration	02201	Taltal documentation
enumeration	02202	Calama documentation
enumeration	02203	Ollagüe documentation
enumeration	02301	San Pedro de Atacama documentation
enumeration	02302	Tocopilla documentation
enumeration	03101	María Elena documentation
enumeration	03102	Copiapó documentation
enumeration	03103	Caldera documentation
enumeration	03201	Tierra Amarilla documentation
enumeration	03202	Chañaral documentation
enumeration	03301	Diego de Almagro documentation
enumeration	03302	Vallenar documentation

enumeration	03303	Alto del Carmen documentation
enumeration	03304	Freirina documentation
enumeration	04101	Huasco documentation
enumeration	04102	La Serena documentation
enumeration	04103	Coquimbo documentation
enumeration	04104	Andacollo documentation
enumeration	04105	La Higuera documentation
enumeration	04106	Paiguano documentation
enumeration	04201	Vicuña documentation
enumeration	04202	Illapel documentation
enumeration	04203	Canela documentation
enumeration	04204	Los Vilos documentation
enumeration	04301	Salamanca documentation
enumeration	04302	Ovalle documentation
enumeration	04303	Combarbalá documentation
enumeration	04304	Monte Patria documentation
enumeration	04305	Punitaqui documentation
enumeration	05101	Río Hurtado documentation
enumeration	05102	Valparaíso documentation
enumeration	05103	Casablanca documentation
enumeration	05104	Concón documentation
enumeration	05105	Juan Fernández documentation
enumeration	05106	Puchuncaví documentation
enumeration	05107	Quilpué documentation Uso desaconsejado, utilizar código 05801
enumeration	05108	Quintero documentation
enumeration	05109	Villa Alemana documentation Uso desaconsejado, utilizar código 05804
enumeration	05201	Viña del Mar documentation
enumeration	05301	Isla de Pascua documentation

enumeration	05302	Los Andes documentation
enumeration	05303	Calle Larga documentation
enumeration	05304	Rinconada documentation
enumeration	05401	San Esteban documentation
enumeration	05402	La Ligua documentation
enumeration	05403	Cabildo documentation
enumeration	05404	Papudo documentation
enumeration	05405	Petorca documentation
enumeration	05501	Zapallar documentation
enumeration	05502	Quillota documentation
enumeration	05503	Calera documentation
enumeration	05504	Hijuelas documentation
enumeration	05505	La Cruz documentation
enumeration	05506	Limache documentation Uso desaconsejado, utilizar código 05802
enumeration	05507	Nogales documentation
enumeration	05601	Olmué documentation Uso desaconsejado, utilizar código 05803
enumeration	05602	San Antonio documentation
enumeration	05603	Algarrobo documentation
enumeration	05604	Cartagena documentation
enumeration	05605	El Quisco documentation
enumeration	05606	El Tabo documentation
enumeration	05701	Santo Domingo documentation
enumeration	05702	San Felipe documentation
enumeration	05703	Catemu documentation
enumeration	05704	Llailay documentation
enumeration	05705	Panquehue documentation
enumeration	05706	Putando documentation
enumeration	05801	Santa María documentation

enumeration	05802	Quilpué documentation
enumeration	05803	Limache documentation
enumeration	05804	Olmué documentation
enumeration	06101	Villa Alemana documentation
enumeration	06102	Rancagua documentation
enumeration	06103	Codegua documentation
enumeration	06104	Coinco documentation
enumeration	06105	Coltauco documentation
enumeration	06106	Doñihue documentation
enumeration	06107	Graneros documentation
enumeration	06108	Las Cabras documentation
enumeration	06109	Machalí documentation
enumeration	06110	Malloa documentation
enumeration	06111	Mostazal documentation
enumeration	06112	Olivar documentation
enumeration	06113	Peumo documentation
enumeration	06114	Pichidegua documentation
enumeration	06115	Quinta de Tilcoco documentation
enumeration	06116	Rengo documentation
enumeration	06117	Requínoa documentation
enumeration	06201	San Vicente documentation
enumeration	06202	Pichilemu documentation
enumeration	06203	La Estrella documentation
enumeration	06204	Litueche documentation
enumeration	06205	Marchihue documentation
enumeration	06206	Navidad documentation
enumeration	06301	Paredones documentation
enumeration	06302	San Fernando documentation
enumeration	06303	Chépica documentation
enumeration	06304	Chimbarongo documentation

	enumeration	06305	Lolol documentation
	enumeration	06306	Nancagua documentation
	enumeration	06307	Palmilla documentation
	enumeration	06308	Peralillo documentation
	enumeration	06309	Placilla documentation
	enumeration	06310	Pumanque documentation
	enumeration	07101	Santa Cruz documentation
	enumeration	07102	Talca documentation
	enumeration	07103	Constitución documentation
	enumeration	07104	Curepto documentation
	enumeration	07105	Empedrado documentation
	enumeration	07106	Maule documentation
	enumeration	07107	Pelarco documentation
	enumeration	07108	Pencahue documentation
	enumeration	07109	Río Claro documentation
	enumeration	07110	San Clemente documentation
	enumeration	07201	San Rafael documentation
	enumeration	07202	Cauquenes documentation
	enumeration	07203	Chanco documentation
	enumeration	07301	Pelluhue documentation
	enumeration	07302	Curicó documentation
	enumeration	07303	Hualañé documentation
	enumeration	07304	Licantén documentation
	enumeration	07305	Molina documentation
	enumeration	07306	Rauco documentation
	enumeration	07307	Romeral documentation
	enumeration	07308	Sagrada Familia documentation
	enumeration	07309	Teno documentation
	enumeration	07401	Vichuquén documentation
	enumeration	07402	Linares documentation

enumeration	07403	Colbún
enumeration	07404	Longaví
enumeration	07405	Parral
enumeration	07406	Retiro
enumeration	07407	San Javier
enumeration	07408	Villa Alegre
enumeration	08101	Yerbas Buenas
enumeration	08102	Concepción
enumeration	08103	Coronel
enumeration	08104	Chiguayante
enumeration	08105	Florida
enumeration	08106	Hualqui
enumeration	08107	Lota
enumeration	08108	Penco
enumeration	08109	San Pedro de la Paz
enumeration	08110	Santa Juana
enumeration	08111	Talcahuano
enumeration	08112	Tomé
enumeration	08201	Hualpén
enumeration	08202	Lebu
enumeration	08203	Arauco
enumeration	08204	Cañete
enumeration	08205	Contulmo
enumeration	08206	Curanilahue
enumeration	08207	Los Alamos
enumeration	08301	Tirúa
enumeration	08302	Los Angeles
enumeration	08303	Antuco
enumeration	08304	Cabrero
enumeration	08305	Laja

	enumeration	08306	Mulchén documentation
	enumeration	08307	Nacimiento documentation
	enumeration	08308	Negrete documentation
	enumeration	08309	Quilaco documentation
	enumeration	08310	Quilleco documentation
	enumeration	08311	San Rosendo documentation
	enumeration	08312	Santa Bárbara documentation
	enumeration	08313	Tucapel documentation
	enumeration	08314	Yumbel documentation
	enumeration	08401	Alto Biobío documentation
	enumeration	08402	Chillán documentation
	enumeration	08403	Bulnes documentation
	enumeration	08404	Cobquecura documentation
	enumeration	08405	Coelemu documentation
	enumeration	08406	Coihueco documentation
	enumeration	08407	Chillán Viejo documentation
	enumeration	08408	El Carmen documentation
	enumeration	08409	Ninhue documentation
	enumeration	08410	Ñiquén documentation
	enumeration	08411	Pemuco documentation
	enumeration	08412	Pinto documentation
	enumeration	08413	Portezuelo documentation
	enumeration	08414	Quillón documentation
	enumeration	08415	Quirihue documentation
	enumeration	08416	Ránquil documentation
	enumeration	08417	San Carlos documentation
	enumeration	08418	San Fabián documentation
	enumeration	08419	San Ignacio documentation
	enumeration	08420	San Nicolás documentation
	enumeration	08421	Treguaco documentation

	enumeration	09101	Yungay documentation
	enumeration	09102	Temuco documentation
	enumeration	09103	Carahue documentation
	enumeration	09104	Cunco documentation
	enumeration	09105	Curarrehue documentation
	enumeration	09106	Freire documentation
	enumeration	09107	Galvarino documentation
	enumeration	09108	Gorbea documentation
	enumeration	09109	Lautaro documentation
	enumeration	09110	Loncoche documentation
	enumeration	09111	Melipeuco documentation
	enumeration	09112	Nueva Imperial documentation
	enumeration	09113	Padre Las Casas documentation
	enumeration	09114	Perquenco documentation
	enumeration	09115	Pitrufquén documentation
	enumeration	09116	Pucón documentation
	enumeration	09117	Saavedra documentation
	enumeration	09118	Teodoro Schmidt documentation
	enumeration	09119	Toltén documentation
	enumeration	09120	Vilcún documentation
	enumeration	09121	Villarrica documentation
	enumeration	09201	Cholchol documentation
	enumeration	09202	Angol documentation
	enumeration	09203	Collipulli documentation
	enumeration	09204	Curacautín documentation
	enumeration	09205	Ercilla documentation
	enumeration	09206	Lonquimay documentation
	enumeration	09207	Los Sauces documentation
	enumeration	09208	Lumaco documentation
	enumeration	09209	Purén documentation



	enumeration	09210	Renaico documentation
	enumeration	09211	Traiguén documentation
	enumeration	14101	Victoria documentation
	enumeration	14102	Valdivia documentation
	enumeration	14103	Corral documentation
	enumeration	14104	Lanco documentation
	enumeration	14105	Los Lagos documentation
	enumeration	14106	Máfil documentation
	enumeration	14107	Mariquina documentation
	enumeration	14108	Paillaco documentation
	enumeration	14201	Panguipulli documentation
	enumeration	14202	La Unión documentation
	enumeration	14203	Futrono documentation
	enumeration	14204	Lago Ranco documentation
	enumeration	10101	Río Bueno documentation
	enumeration	10102	Puerto Montt documentation
	enumeration	10103	Calbuco documentation
	enumeration	10104	Cochamó documentation
	enumeration	10105	Fresia documentation
	enumeration	10106	Frutillar documentation
	enumeration	10107	Los Muermos documentation
	enumeration	10108	Llanquihue documentation
	enumeration	10109	Mauñín documentation
	enumeration	10201	Puerto Varas documentation
	enumeration	10202	Castro documentation
	enumeration	10203	Ancud documentation
	enumeration	10204	Chonchi documentation
	enumeration	10205	Curaco de Vélez documentation
	enumeration	10206	Dalcahue documentation
	enumeration	10207	Puqueldón documentation

enumeration	10208	Queilén documentation
enumeration	10209	Quellón documentation
enumeration	10210	Quemchi documentation
enumeration	10301	Quinchao documentation
enumeration	10302	Osorno documentation
enumeration	10303	Puerto Octay documentation
enumeration	10304	Purranque documentation
enumeration	10305	Puyehue documentation
enumeration	10306	Río Negro documentation
enumeration	10307	San Juan de la Costa documentation
enumeration	10401	San Pablo documentation
enumeration	10402	Chaitén documentation
enumeration	10403	Futaleufú documentation
enumeration	10404	Hualaihué documentation
enumeration	11101	Palena documentation
enumeration	11102	Coihaique documentation
enumeration	11201	Lago Verde documentation
enumeration	11202	Aisén documentation
enumeration	11203	Cisnes documentation
enumeration	11301	Guaitecas documentation
enumeration	11302	Cochrane documentation
enumeration	11303	O'Higgins documentation
enumeration	11401	Tortel documentation
enumeration	11402	Chile Chico documentation
enumeration	12101	Río Ibáñez documentation
enumeration	12102	Punta Arenas documentation
enumeration	12103	Laguna Blanca documentation
enumeration	12104	Río Verde documentation
enumeration	12201	San Gregorio documentation
enumeration	12202	Cabo de Hornos (Ex-Navarino) documentation

enumeration	12301	Antártica documentation
enumeration	12302	Porvenir documentation
enumeration	12303	Primavera documentation
enumeration	12401	Timaukel documentation
enumeration	12402	Natales documentation
enumeration	13101	Torres del Paine documentation
enumeration	13102	Santiago documentation
enumeration	13103	Cerrillos documentation
enumeration	13104	Cerro Navia documentation
enumeration	13105	Conchalí documentation
enumeration	13106	El Bosque documentation
enumeration	13107	Estación Central documentation
enumeration	13108	Huechuraba documentation
enumeration	13109	Independencia documentation
enumeration	13110	La Cisterna documentation
enumeration	13111	La Florida documentation
enumeration	13112	La Granja documentation
enumeration	13113	La Pintana documentation
enumeration	13114	La Reina documentation
enumeration	13115	Las Condes documentation
enumeration	13116	Lo Barnechea documentation
enumeration	13117	Lo Espejo documentation
enumeration	13118	Lo Prado documentation
enumeration	13119	Macul documentation
enumeration	13120	Maipú documentation
enumeration	13121	Ñuñoa documentation
enumeration	13122	Pedro Aguirre Cerda documentation
enumeration	13123	Peñalolén documentation
enumeration	13124	Providencia documentation
enumeration	13125	Pudahuel documentation

enumeration	13126	Quilicura documentation
enumeration	13127	Quinta Normal documentation
enumeration	13128	Recoleta documentation
enumeration	13129	Renca documentation
enumeration	13130	San Joaquín documentation
enumeration	13131	San Miguel documentation
enumeration	13132	San Ramón documentation
enumeration	13201	Vitacura documentation
enumeration	13202	Puente Alto documentation
enumeration	13203	Pirque documentation
enumeration	13301	San José de Maipo documentation
enumeration	13302	Colina documentation
enumeration	13303	Lampa documentation
enumeration	13401	Tiltil documentation
enumeration	13402	San Bernardo documentation
enumeration	13403	Buín documentation
enumeration	13404	Calera de Tango documentation
enumeration	13501	Paine documentation
enumeration	13502	Melipilla documentation
enumeration	13503	Alhué documentation
enumeration	13504	Curacaví documentation
enumeration	13505	María Pinto documentation
enumeration	13601	San Pedro documentation
enumeration	13602	Talagante documentation
enumeration	13603	El Monte documentation
enumeration	13604	Isla de Maipo documentation
enumeration	13605	Padre Hurtado documentation
enumeration	99998	Peñaflor documentation
enumeration	99999	Comuna no codificable o desconocida documentation
		Extranjero

annotation	documentation Códigos de Comunas de Chile
source	<pre> &lt;xs:simpleType name="STCodigoComuna"&gt;   &lt;xs:annotation&gt;     &lt;xs:documentation&gt;Códigos de Comunas de Chile&lt;/xs:documentation&gt;   &lt;/xs:annotation&gt;   &lt;xs:restriction base="xs:string"&gt;     &lt;xs:enumeration value="16102"&gt;       &lt;xs:annotation&gt;         &lt;xs:documentation&gt;Bulnes&lt;/xs:documentation&gt;       &lt;/xs:annotation&gt;     &lt;/xs:enumeration&gt;     &lt;xs:enumeration value="16202"&gt;       &lt;xs:annotation&gt;         &lt;xs:documentation&gt;Cobquecura&lt;/xs:documentation&gt;       &lt;/xs:annotation&gt;     &lt;/xs:enumeration&gt;     &lt;xs:enumeration value="16203"&gt;       &lt;xs:annotation&gt;         &lt;xs:documentation&gt;Coelemu&lt;/xs:documentation&gt;       &lt;/xs:annotation&gt;     &lt;/xs:enumeration&gt;     &lt;xs:enumeration value="16302"&gt;       &lt;xs:annotation&gt;         &lt;xs:documentation&gt;Coihueco&lt;/xs:documentation&gt;       &lt;/xs:annotation&gt;     &lt;/xs:enumeration&gt;     &lt;xs:enumeration value="16103"&gt;       &lt;xs:annotation&gt;         &lt;xs:documentation&gt;Chillán Viejo&lt;/xs:documentation&gt;       &lt;/xs:annotation&gt;     &lt;/xs:enumeration&gt;     &lt;xs:enumeration value="16104"&gt;       &lt;xs:annotation&gt;         &lt;xs:documentation&gt;El Carmen&lt;/xs:documentation&gt;       &lt;/xs:annotation&gt;     &lt;/xs:enumeration&gt;     &lt;xs:enumeration value="16204"&gt;       &lt;xs:annotation&gt;         &lt;xs:documentation&gt;Ninhue&lt;/xs:documentation&gt;       &lt;/xs:annotation&gt;     &lt;/xs:enumeration&gt;     &lt;xs:enumeration value="16303"&gt;       &lt;xs:annotation&gt;         &lt;xs:documentation&gt;Ñiquén&lt;/xs:documentation&gt;       &lt;/xs:annotation&gt;     &lt;/xs:enumeration&gt;     &lt;xs:enumeration value="16105"&gt;       &lt;xs:annotation&gt;         &lt;xs:documentation&gt;Pemuco&lt;/xs:documentation&gt;       &lt;/xs:annotation&gt;     &lt;/xs:enumeration&gt;     &lt;xs:enumeration value="16106"&gt;       &lt;xs:annotation&gt; </pre>

```

    <xs:documentation>Pinto</xs:documentation>
  </xs:annotation>
</xs:enumeration>
<xs:enumeration value="16205">
  <xs:annotation>
    <xs:documentation>Portezuelo</xs:documentation>
  </xs:annotation>
</xs:enumeration>
<xs:enumeration value="16107">
  <xs:annotation>
    <xs:documentation>Quillón</xs:documentation>
  </xs:annotation>
</xs:enumeration>
<xs:enumeration value="16201">
  <xs:annotation>
    <xs:documentation>Quirihue</xs:documentation>
  </xs:annotation>
</xs:enumeration>
<xs:enumeration value="16206">
  <xs:annotation>
    <xs:documentation>Ránquil</xs:documentation>
  </xs:annotation>
</xs:enumeration>
<xs:enumeration value="16301">
  <xs:annotation>
    <xs:documentation>San Carlos</xs:documentation>
  </xs:annotation>
</xs:enumeration>
<xs:enumeration value="16304">
  <xs:annotation>
    <xs:documentation>San Fabián</xs:documentation>
  </xs:annotation>
</xs:enumeration>
<xs:enumeration value="16108">
  <xs:annotation>
    <xs:documentation>San Ignacio</xs:documentation>
  </xs:annotation>
</xs:enumeration>
<xs:enumeration value="16305">
  <xs:annotation>
    <xs:documentation>San Nicolás</xs:documentation>
  </xs:annotation>
</xs:enumeration>
<xs:enumeration value="16207">
  <xs:annotation>
    <xs:documentation>Treguaco</xs:documentation>
  </xs:annotation>
</xs:enumeration>
<xs:enumeration value="16109">
  <xs:annotation>
    <xs:documentation>Yungay</xs:documentation>
  </xs:annotation>
</xs:enumeration>
<xs:enumeration value="15101">

```

```

<xs:annotation>
  <xs:documentation>Arica</xs:documentation>
</xs:annotation>
</xs:enumeration>
<xs:enumeration value="15102">
  <xs:annotation>
    <xs:documentation>Camarones</xs:documentation>
  </xs:annotation>
</xs:enumeration>
<xs:enumeration value="15201">
  <xs:annotation>
    <xs:documentation>Putre</xs:documentation>
  </xs:annotation>
</xs:enumeration>
<xs:enumeration value="15202">
  <xs:annotation>
    <xs:documentation>General Lagos</xs:documentation>
  </xs:annotation>
</xs:enumeration>
<xs:enumeration value="01101">
  <xs:annotation>
    <xs:documentation>Iquique</xs:documentation>
  </xs:annotation>
</xs:enumeration>
<xs:enumeration value="01107">
  <xs:annotation>
    <xs:documentation>Alto Hospicio</xs:documentation>
  </xs:annotation>
</xs:enumeration>
<xs:enumeration value="01401">
  <xs:annotation>
    <xs:documentation>Pozo Almonte</xs:documentation>
  </xs:annotation>
</xs:enumeration>
<xs:enumeration value="01402">
  <xs:annotation>
    <xs:documentation>Camiña</xs:documentation>
  </xs:annotation>
</xs:enumeration>
<xs:enumeration value="01403">
  <xs:annotation>
    <xs:documentation>Colchane</xs:documentation>
  </xs:annotation>
</xs:enumeration>
<xs:enumeration value="01404">
  <xs:annotation>
    <xs:documentation>Huara</xs:documentation>
  </xs:annotation>
</xs:enumeration>
<xs:enumeration value="01405">
  <xs:annotation>
    <xs:documentation>Pica</xs:documentation>
  </xs:annotation>
</xs:enumeration>

```

```

<xs:enumeration value="02101">
  <xs:annotation>
    <xs:documentation>Antofagasta</xs:documentation>
  </xs:annotation>
</xs:enumeration>
<xs:enumeration value="02102">
  <xs:annotation>
    <xs:documentation>Mejillones</xs:documentation>
  </xs:annotation>
</xs:enumeration>
<xs:enumeration value="02103">
  <xs:annotation>
    <xs:documentation>Sierra Gorda</xs:documentation>
  </xs:annotation>
</xs:enumeration>
<xs:enumeration value="02104">
  <xs:annotation>
    <xs:documentation>Taltal</xs:documentation>
  </xs:annotation>
</xs:enumeration>
<xs:enumeration value="02201">
  <xs:annotation>
    <xs:documentation>Calama</xs:documentation>
  </xs:annotation>
</xs:enumeration>
<xs:enumeration value="02202">
  <xs:annotation>
    <xs:documentation>Ollagüe</xs:documentation>
  </xs:annotation>
</xs:enumeration>
<xs:enumeration value="02203">
  <xs:annotation>
    <xs:documentation>San Pedro de Atacama</xs:documentation>
  </xs:annotation>
</xs:enumeration>
<xs:enumeration value="02301">
  <xs:annotation>
    <xs:documentation>Tocopilla</xs:documentation>
  </xs:annotation>
</xs:enumeration>
<xs:enumeration value="02302">
  <xs:annotation>
    <xs:documentation>María Elena</xs:documentation>
  </xs:annotation>
</xs:enumeration>
<xs:enumeration value="03101">
  <xs:annotation>
    <xs:documentation>Copiapó</xs:documentation>
  </xs:annotation>
</xs:enumeration>
<xs:enumeration value="03102">
  <xs:annotation>
    <xs:documentation>Caldera</xs:documentation>
  </xs:annotation>
</xs:enumeration>

```



```

</xs:enumeration>
<xs:enumeration value="03103">
  <xs:annotation>
    <xs:documentation>Tierra Amarilla</xs:documentation>
  </xs:annotation>
</xs:enumeration>
<xs:enumeration value="03201">
  <xs:annotation>
    <xs:documentation>Chañaral</xs:documentation>
  </xs:annotation>
</xs:enumeration>
<xs:enumeration value="03202">
  <xs:annotation>
    <xs:documentation>Diego de Almagro</xs:documentation>
  </xs:annotation>
</xs:enumeration>
<xs:enumeration value="03301">
  <xs:annotation>
    <xs:documentation>Vallenar</xs:documentation>
  </xs:annotation>
</xs:enumeration>
<xs:enumeration value="03302">
  <xs:annotation>
    <xs:documentation>Alto del Carmen</xs:documentation>
  </xs:annotation>
</xs:enumeration>
<xs:enumeration value="03303">
  <xs:annotation>
    <xs:documentation>Freirina</xs:documentation>
  </xs:annotation>
</xs:enumeration>
<xs:enumeration value="03304">
  <xs:annotation>
    <xs:documentation>Huasco</xs:documentation>
  </xs:annotation>
</xs:enumeration>
<xs:enumeration value="04101">
  <xs:annotation>
    <xs:documentation>La Serena</xs:documentation>
  </xs:annotation>
</xs:enumeration>
<xs:enumeration value="04102">
  <xs:annotation>
    <xs:documentation>Coquimbo</xs:documentation>
  </xs:annotation>
</xs:enumeration>
<xs:enumeration value="04103">
  <xs:annotation>
    <xs:documentation>Andacollo</xs:documentation>
  </xs:annotation>
</xs:enumeration>
<xs:enumeration value="04104">
  <xs:annotation>
    <xs:documentation>La Higuera</xs:documentation>
  </xs:annotation>

```

```

</xs:annotation>
</xs:enumeration>
<xs:enumeration value="04105">
  <xs:annotation>
    <xs:documentation>Paiguano</xs:documentation>
  </xs:annotation>
</xs:enumeration>
<xs:enumeration value="04106">
  <xs:annotation>
    <xs:documentation>Vicuña</xs:documentation>
  </xs:annotation>
</xs:enumeration>
<xs:enumeration value="04201">
  <xs:annotation>
    <xs:documentation>Illapel</xs:documentation>
  </xs:annotation>
</xs:enumeration>
<xs:enumeration value="04202">
  <xs:annotation>
    <xs:documentation>Canela</xs:documentation>
  </xs:annotation>
</xs:enumeration>
<xs:enumeration value="04203">
  <xs:annotation>
    <xs:documentation>Los Vilos</xs:documentation>
  </xs:annotation>
</xs:enumeration>
<xs:enumeration value="04204">
  <xs:annotation>
    <xs:documentation>Salamanca</xs:documentation>
  </xs:annotation>
</xs:enumeration>
<xs:enumeration value="04301">
  <xs:annotation>
    <xs:documentation>Ovalle</xs:documentation>
  </xs:annotation>
</xs:enumeration>
<xs:enumeration value="04302">
  <xs:annotation>
    <xs:documentation>Combarbalá</xs:documentation>
  </xs:annotation>
</xs:enumeration>
<xs:enumeration value="04303">
  <xs:annotation>
    <xs:documentation>Monte Patria</xs:documentation>
  </xs:annotation>
</xs:enumeration>
<xs:enumeration value="04304">
  <xs:annotation>
    <xs:documentation>Punitaqui</xs:documentation>
  </xs:annotation>
</xs:enumeration>
<xs:enumeration value="04305">
  <xs:annotation>

```

```

    <xs:documentation>Río Hurtado</xs:documentation>
  </xs:annotation>
</xs:enumeration>
<xs:enumeration value="05101">
  <xs:annotation>
    <xs:documentation>Valparaíso</xs:documentation>
  </xs:annotation>
</xs:enumeration>
<xs:enumeration value="05102">
  <xs:annotation>
    <xs:documentation>Casablanca</xs:documentation>
  </xs:annotation>
</xs:enumeration>
<xs:enumeration value="05103">
  <xs:annotation>
    <xs:documentation>Concón</xs:documentation>
  </xs:annotation>
</xs:enumeration>
<xs:enumeration value="05104">
  <xs:annotation>
    <xs:documentation>Juan Fernández </xs:documentation>
  </xs:annotation>
</xs:enumeration>
<xs:enumeration value="05105">
  <xs:annotation>
    <xs:documentation>Puchuncaví</xs:documentation>
  </xs:annotation>
</xs:enumeration>
<xs:enumeration value="05106">
  <xs:annotation>
    <xs:documentation>Quilpué</xs:documentation>
    <xs:documentation>Uso desaconsejado, utilizar código
05801</xs:documentation>
  </xs:annotation>
</xs:enumeration>
<xs:enumeration value="05107">
  <xs:annotation>
    <xs:documentation>Quintero</xs:documentation>
  </xs:annotation>
</xs:enumeration>
<xs:enumeration value="05108">
  <xs:annotation>
    <xs:documentation>Villa Alemana</xs:documentation>
    <xs:documentation>Uso desaconsejado, utilizar código
05804</xs:documentation>
  </xs:annotation>
</xs:enumeration>
<xs:enumeration value="05109">
  <xs:annotation>
    <xs:documentation>Viña del Mar</xs:documentation>
  </xs:annotation>
</xs:enumeration>
<xs:enumeration value="05201">
  <xs:annotation>

```

```

    <xs:documentation>Isla de Pascua</xs:documentation>
  </xs:annotation>
</xs:enumeration>
<xs:enumeration value="05301">
  <xs:annotation>
    <xs:documentation>Los Andes</xs:documentation>
  </xs:annotation>
</xs:enumeration>
<xs:enumeration value="05302">
  <xs:annotation>
    <xs:documentation>Calle Larga</xs:documentation>
  </xs:annotation>
</xs:enumeration>
<xs:enumeration value="05303">
  <xs:annotation>
    <xs:documentation>Rinconada</xs:documentation>
  </xs:annotation>
</xs:enumeration>
<xs:enumeration value="05304">
  <xs:annotation>
    <xs:documentation>San Esteban</xs:documentation>
  </xs:annotation>
</xs:enumeration>
<xs:enumeration value="05401">
  <xs:annotation>
    <xs:documentation>La Ligua </xs:documentation>
  </xs:annotation>
</xs:enumeration>
<xs:enumeration value="05402">
  <xs:annotation>
    <xs:documentation>Cabildo</xs:documentation>
  </xs:annotation>
</xs:enumeration>
<xs:enumeration value="05403">
  <xs:annotation>
    <xs:documentation>Papudo</xs:documentation>
  </xs:annotation>
</xs:enumeration>
<xs:enumeration value="05404">
  <xs:annotation>
    <xs:documentation>Petorca </xs:documentation>
  </xs:annotation>
</xs:enumeration>
<xs:enumeration value="05405">
  <xs:annotation>
    <xs:documentation>Zapallar</xs:documentation>
  </xs:annotation>
</xs:enumeration>
<xs:enumeration value="05501">
  <xs:annotation>
    <xs:documentation>Quillota</xs:documentation>
  </xs:annotation>
</xs:enumeration>
<xs:enumeration value="05502">

```

```

    <xs:annotation>
      <xs:documentation>Calera</xs:documentation>
    </xs:annotation>
  </xs:enumeration>
<xs:enumeration value="05503">
  <xs:annotation>
    <xs:documentation>Hijuelas</xs:documentation>
  </xs:annotation>
</xs:enumeration>
<xs:enumeration value="05504">
  <xs:annotation>
    <xs:documentation>La Cruz</xs:documentation>
  </xs:annotation>
</xs:enumeration>
<xs:enumeration value="05505">
  <xs:annotation>
    <xs:documentation>Limache</xs:documentation>
    <xs:documentation>05802</xs:documentation>
    <xs:documentation>Uso desaconsejado, utilizar código
  </xs:annotation>
</xs:enumeration>
<xs:enumeration value="05506">
  <xs:annotation>
    <xs:documentation>Nogales</xs:documentation>
  </xs:annotation>
</xs:enumeration>
<xs:enumeration value="05507">
  <xs:annotation>
    <xs:documentation>Olmué</xs:documentation>
    <xs:documentation>05803</xs:documentation>
    <xs:documentation>Uso desaconsejado, utilizar código
  </xs:annotation>
</xs:enumeration>
<xs:enumeration value="05601">
  <xs:annotation>
    <xs:documentation>San Antonio</xs:documentation>
  </xs:annotation>
</xs:enumeration>
<xs:enumeration value="05602">
  <xs:annotation>
    <xs:documentation>Algarrobo</xs:documentation>
  </xs:annotation>
</xs:enumeration>
<xs:enumeration value="05603">
  <xs:annotation>
    <xs:documentation>Cartagena</xs:documentation>
  </xs:annotation>
</xs:enumeration>
<xs:enumeration value="05604">
  <xs:annotation>
    <xs:documentation>El Quisco</xs:documentation>
  </xs:annotation>
</xs:enumeration>
<xs:enumeration value="05605">

```

```

<xs:annotation>
  <xs:documentation>El Tabo</xs:documentation>
</xs:annotation>
</xs:enumeration>
<xs:enumeration value="05606">
  <xs:annotation>
    <xs:documentation>Santo Domingo</xs:documentation>
  </xs:annotation>
</xs:enumeration>
<xs:enumeration value="05701">
  <xs:annotation>
    <xs:documentation>San Felipe</xs:documentation>
  </xs:annotation>
</xs:enumeration>
<xs:enumeration value="05702">
  <xs:annotation>
    <xs:documentation>Catemu</xs:documentation>
  </xs:annotation>
</xs:enumeration>
<xs:enumeration value="05703">
  <xs:annotation>
    <xs:documentation>Llaillay</xs:documentation>
  </xs:annotation>
</xs:enumeration>
<xs:enumeration value="05704">
  <xs:annotation>
    <xs:documentation>Panquehue</xs:documentation>
  </xs:annotation>
</xs:enumeration>
<xs:enumeration value="05705">
  <xs:annotation>
    <xs:documentation>Putaendo</xs:documentation>
  </xs:annotation>
</xs:enumeration>
<xs:enumeration value="05706">
  <xs:annotation>
    <xs:documentation>Santa María</xs:documentation>
  </xs:annotation>
</xs:enumeration>
<xs:enumeration value="05801">
  <xs:annotation>
    <xs:documentation>Quilpué</xs:documentation>
  </xs:annotation>
</xs:enumeration>
<xs:enumeration value="05802">
  <xs:annotation>
    <xs:documentation>Limache</xs:documentation>
  </xs:annotation>
</xs:enumeration>
<xs:enumeration value="05803">
  <xs:annotation>
    <xs:documentation>Olmué</xs:documentation>
  </xs:annotation>
</xs:enumeration>

```

```

<xs:enumeration value="05804">
  <xs:annotation>
    <xs:documentation>Villa Alemana</xs:documentation>
  </xs:annotation>
</xs:enumeration>
<xs:enumeration value="06101">
  <xs:annotation>
    <xs:documentation>Rancagua</xs:documentation>
  </xs:annotation>
</xs:enumeration>
<xs:enumeration value="06102">
  <xs:annotation>
    <xs:documentation>Codegua</xs:documentation>
  </xs:annotation>
</xs:enumeration>
<xs:enumeration value="06103">
  <xs:annotation>
    <xs:documentation>Coinco</xs:documentation>
  </xs:annotation>
</xs:enumeration>
<xs:enumeration value="06104">
  <xs:annotation>
    <xs:documentation>Coltauco</xs:documentation>
  </xs:annotation>
</xs:enumeration>
<xs:enumeration value="06105">
  <xs:annotation>
    <xs:documentation>Doñihue</xs:documentation>
  </xs:annotation>
</xs:enumeration>
<xs:enumeration value="06106">
  <xs:annotation>
    <xs:documentation>Graneros</xs:documentation>
  </xs:annotation>
</xs:enumeration>
<xs:enumeration value="06107">
  <xs:annotation>
    <xs:documentation>Las Cabras</xs:documentation>
  </xs:annotation>
</xs:enumeration>
<xs:enumeration value="06108">
  <xs:annotation>
    <xs:documentation>Machalí</xs:documentation>
  </xs:annotation>
</xs:enumeration>
<xs:enumeration value="06109">
  <xs:annotation>
    <xs:documentation>Malloa</xs:documentation>
  </xs:annotation>
</xs:enumeration>
<xs:enumeration value="06110">
  <xs:annotation>
    <xs:documentation>Mostazal</xs:documentation>
  </xs:annotation>

```

```

</xs:enumeration>
<xs:enumeration value="06111">
  <xs:annotation>
    <xs:documentation>Olivar</xs:documentation>
  </xs:annotation>
</xs:enumeration>
<xs:enumeration value="06112">
  <xs:annotation>
    <xs:documentation>Peumo</xs:documentation>
  </xs:annotation>
</xs:enumeration>
<xs:enumeration value="06113">
  <xs:annotation>
    <xs:documentation>Pichidegua</xs:documentation>
  </xs:annotation>
</xs:enumeration>
<xs:enumeration value="06114">
  <xs:annotation>
    <xs:documentation>Quinta de Tilcoco</xs:documentation>
  </xs:annotation>
</xs:enumeration>
<xs:enumeration value="06115">
  <xs:annotation>
    <xs:documentation>Rengo</xs:documentation>
  </xs:annotation>
</xs:enumeration>
<xs:enumeration value="06116">
  <xs:annotation>
    <xs:documentation>Requínoa</xs:documentation>
  </xs:annotation>
</xs:enumeration>
<xs:enumeration value="06117">
  <xs:annotation>
    <xs:documentation>San Vicente</xs:documentation>
  </xs:annotation>
</xs:enumeration>
<xs:enumeration value="06201">
  <xs:annotation>
    <xs:documentation>Pichilemu</xs:documentation>
  </xs:annotation>
</xs:enumeration>
<xs:enumeration value="06202">
  <xs:annotation>
    <xs:documentation>La Estrella </xs:documentation>
  </xs:annotation>
</xs:enumeration>
<xs:enumeration value="06203">
  <xs:annotation>
    <xs:documentation>Litueche</xs:documentation>
  </xs:annotation>
</xs:enumeration>
<xs:enumeration value="06204">
  <xs:annotation>
    <xs:documentation>Marchihue</xs:documentation>
  </xs:annotation>

```



```

</xs:annotation>
</xs:enumeration>
<xs:enumeration value="06205">
  <xs:annotation>
    <xs:documentation>Navidad </xs:documentation>
  </xs:annotation>
</xs:enumeration>
<xs:enumeration value="06206">
  <xs:annotation>
    <xs:documentation>Paredones</xs:documentation>
  </xs:annotation>
</xs:enumeration>
<xs:enumeration value="06301">
  <xs:annotation>
    <xs:documentation>San Fernando</xs:documentation>
  </xs:annotation>
</xs:enumeration>
<xs:enumeration value="06302">
  <xs:annotation>
    <xs:documentation>Chépica</xs:documentation>
  </xs:annotation>
</xs:enumeration>
<xs:enumeration value="06303">
  <xs:annotation>
    <xs:documentation>Chimbarongo</xs:documentation>
  </xs:annotation>
</xs:enumeration>
<xs:enumeration value="06304">
  <xs:annotation>
    <xs:documentation>Lolol</xs:documentation>
  </xs:annotation>
</xs:enumeration>
<xs:enumeration value="06305">
  <xs:annotation>
    <xs:documentation>Nancagua</xs:documentation>
  </xs:annotation>
</xs:enumeration>
<xs:enumeration value="06306">
  <xs:annotation>
    <xs:documentation>Palmilla</xs:documentation>
  </xs:annotation>
</xs:enumeration>
<xs:enumeration value="06307">
  <xs:annotation>
    <xs:documentation>Peralillo</xs:documentation>
  </xs:annotation>
</xs:enumeration>
<xs:enumeration value="06308">
  <xs:annotation>
    <xs:documentation>Placilla</xs:documentation>
  </xs:annotation>
</xs:enumeration>
<xs:enumeration value="06309">
  <xs:annotation>

```

```

    <xs:documentation>Pumanque</xs:documentation>
  </xs:annotation>
</xs:enumeration>
<xs:enumeration value="06310">
  <xs:annotation>
    <xs:documentation>Santa Cruz</xs:documentation>
  </xs:annotation>
</xs:enumeration>
<xs:enumeration value="07101">
  <xs:annotation>
    <xs:documentation>Talca</xs:documentation>
  </xs:annotation>
</xs:enumeration>
<xs:enumeration value="07102">
  <xs:annotation>
    <xs:documentation>Constitución</xs:documentation>
  </xs:annotation>
</xs:enumeration>
<xs:enumeration value="07103">
  <xs:annotation>
    <xs:documentation>Curepto</xs:documentation>
  </xs:annotation>
</xs:enumeration>
<xs:enumeration value="07104">
  <xs:annotation>
    <xs:documentation>Empedrado</xs:documentation>
  </xs:annotation>
</xs:enumeration>
<xs:enumeration value="07105">
  <xs:annotation>
    <xs:documentation>Maule</xs:documentation>
  </xs:annotation>
</xs:enumeration>
<xs:enumeration value="07106">
  <xs:annotation>
    <xs:documentation>Pelarco</xs:documentation>
  </xs:annotation>
</xs:enumeration>
<xs:enumeration value="07107">
  <xs:annotation>
    <xs:documentation>Pencahue</xs:documentation>
  </xs:annotation>
</xs:enumeration>
<xs:enumeration value="07108">
  <xs:annotation>
    <xs:documentation>Río Claro</xs:documentation>
  </xs:annotation>
</xs:enumeration>
<xs:enumeration value="07109">
  <xs:annotation>
    <xs:documentation>San Clemente</xs:documentation>
  </xs:annotation>
</xs:enumeration>
<xs:enumeration value="07110">

```

```

<xs:annotation>
  <xs:documentation>San Rafael</xs:documentation>
</xs:annotation>
</xs:enumeration>
<xs:enumeration value="07201">
  <xs:annotation>
    <xs:documentation>Cauquenes</xs:documentation>
  </xs:annotation>
</xs:enumeration>
<xs:enumeration value="07202">
  <xs:annotation>
    <xs:documentation>Chanco</xs:documentation>
  </xs:annotation>
</xs:enumeration>
<xs:enumeration value="07203">
  <xs:annotation>
    <xs:documentation>Pelluhue</xs:documentation>
  </xs:annotation>
</xs:enumeration>
<xs:enumeration value="07301">
  <xs:annotation>
    <xs:documentation>Curicó</xs:documentation>
  </xs:annotation>
</xs:enumeration>
<xs:enumeration value="07302">
  <xs:annotation>
    <xs:documentation>Hualañé</xs:documentation>
  </xs:annotation>
</xs:enumeration>
<xs:enumeration value="07303">
  <xs:annotation>
    <xs:documentation>Licantén</xs:documentation>
  </xs:annotation>
</xs:enumeration>
<xs:enumeration value="07304">
  <xs:annotation>
    <xs:documentation>Molina</xs:documentation>
  </xs:annotation>
</xs:enumeration>
<xs:enumeration value="07305">
  <xs:annotation>
    <xs:documentation>Rauco</xs:documentation>
  </xs:annotation>
</xs:enumeration>
<xs:enumeration value="07306">
  <xs:annotation>
    <xs:documentation>Romeral</xs:documentation>
  </xs:annotation>
</xs:enumeration>
<xs:enumeration value="07307">
  <xs:annotation>
    <xs:documentation>Sagrada Familia</xs:documentation>
  </xs:annotation>
</xs:enumeration>

```

```

<xs:enumeration value="07308">
  <xs:annotation>
    <xs:documentation>Teno</xs:documentation>
  </xs:annotation>
</xs:enumeration>
<xs:enumeration value="07309">
  <xs:annotation>
    <xs:documentation>Vichuquén </xs:documentation>
  </xs:annotation>
</xs:enumeration>
<xs:enumeration value="07401">
  <xs:annotation>
    <xs:documentation>Linares</xs:documentation>
  </xs:annotation>
</xs:enumeration>
<xs:enumeration value="07402">
  <xs:annotation>
    <xs:documentation>Colbún</xs:documentation>
  </xs:annotation>
</xs:enumeration>
<xs:enumeration value="07403">
  <xs:annotation>
    <xs:documentation>Longaví</xs:documentation>
  </xs:annotation>
</xs:enumeration>
<xs:enumeration value="07404">
  <xs:annotation>
    <xs:documentation>Parral</xs:documentation>
  </xs:annotation>
</xs:enumeration>
<xs:enumeration value="07405">
  <xs:annotation>
    <xs:documentation>Retiro</xs:documentation>
  </xs:annotation>
</xs:enumeration>
<xs:enumeration value="07406">
  <xs:annotation>
    <xs:documentation>San Javier</xs:documentation>
  </xs:annotation>
</xs:enumeration>
<xs:enumeration value="07407">
  <xs:annotation>
    <xs:documentation>Villa Alegre</xs:documentation>
  </xs:annotation>
</xs:enumeration>
<xs:enumeration value="07408">
  <xs:annotation>
    <xs:documentation>Yerbas Buenas</xs:documentation>
  </xs:annotation>
</xs:enumeration>
<xs:enumeration value="08101">
  <xs:annotation>
    <xs:documentation>Concepción</xs:documentation>
  </xs:annotation>
</xs:enumeration>

```

```

</xs:enumeration>
<xs:enumeration value="08102">
  <xs:annotation>
    <xs:documentation>Coronel</xs:documentation>
  </xs:annotation>
</xs:enumeration>
<xs:enumeration value="08103">
  <xs:annotation>
    <xs:documentation>Chiguayante</xs:documentation>
  </xs:annotation>
</xs:enumeration>
<xs:enumeration value="08104">
  <xs:annotation>
    <xs:documentation>Florida</xs:documentation>
  </xs:annotation>
</xs:enumeration>
<xs:enumeration value="08105">
  <xs:annotation>
    <xs:documentation>Hualqui</xs:documentation>
  </xs:annotation>
</xs:enumeration>
<xs:enumeration value="08106">
  <xs:annotation>
    <xs:documentation>Lota </xs:documentation>
  </xs:annotation>
</xs:enumeration>
<xs:enumeration value="08107">
  <xs:annotation>
    <xs:documentation>Penco</xs:documentation>
  </xs:annotation>
</xs:enumeration>
<xs:enumeration value="08108">
  <xs:annotation>
    <xs:documentation>San Pedro de la Paz</xs:documentation>
  </xs:annotation>
</xs:enumeration>
<xs:enumeration value="08109">
  <xs:annotation>
    <xs:documentation>Santa Juana</xs:documentation>
  </xs:annotation>
</xs:enumeration>
<xs:enumeration value="08110">
  <xs:annotation>
    <xs:documentation>Talcahuano</xs:documentation>
  </xs:annotation>
</xs:enumeration>
<xs:enumeration value="08111">
  <xs:annotation>
    <xs:documentation>Tomé</xs:documentation>
  </xs:annotation>
</xs:enumeration>
<xs:enumeration value="08112">
  <xs:annotation>
    <xs:documentation>H ualpén</xs:documentation>
  </xs:annotation>

```

```

</xs:annotation>
</xs:enumeration>
<xs:enumeration value="08201">
  <xs:annotation>
    <xs:documentation>Lebu</xs:documentation>
  </xs:annotation>
</xs:enumeration>
<xs:enumeration value="08202">
  <xs:annotation>
    <xs:documentation>Arauco</xs:documentation>
  </xs:annotation>
</xs:enumeration>
<xs:enumeration value="08203">
  <xs:annotation>
    <xs:documentation>Cañete</xs:documentation>
  </xs:annotation>
</xs:enumeration>
<xs:enumeration value="08204">
  <xs:annotation>
    <xs:documentation>Contulmo</xs:documentation>
  </xs:annotation>
</xs:enumeration>
<xs:enumeration value="08205">
  <xs:annotation>
    <xs:documentation>Curanilahue</xs:documentation>
  </xs:annotation>
</xs:enumeration>
<xs:enumeration value="08206">
  <xs:annotation>
    <xs:documentation>Los Alamos</xs:documentation>
  </xs:annotation>
</xs:enumeration>
<xs:enumeration value="08207">
  <xs:annotation>
    <xs:documentation>Tirúa</xs:documentation>
  </xs:annotation>
</xs:enumeration>
<xs:enumeration value="08301">
  <xs:annotation>
    <xs:documentation>Los Angeles</xs:documentation>
  </xs:annotation>
</xs:enumeration>
<xs:enumeration value="08302">
  <xs:annotation>
    <xs:documentation>Antuco</xs:documentation>
  </xs:annotation>
</xs:enumeration>
<xs:enumeration value="08303">
  <xs:annotation>
    <xs:documentation>Cabrero</xs:documentation>
  </xs:annotation>
</xs:enumeration>
<xs:enumeration value="08304">
  <xs:annotation>

```

```

    <xs:documentation>Laja</xs:documentation>
  </xs:annotation>
</xs:enumeration>
<xs:enumeration value="08305">
  <xs:annotation>
    <xs:documentation>Mulchén</xs:documentation>
  </xs:annotation>
</xs:enumeration>
<xs:enumeration value="08306">
  <xs:annotation>
    <xs:documentation>Nacimiento</xs:documentation>
  </xs:annotation>
</xs:enumeration>
<xs:enumeration value="08307">
  <xs:annotation>
    <xs:documentation>Negrete</xs:documentation>
  </xs:annotation>
</xs:enumeration>
<xs:enumeration value="08308">
  <xs:annotation>
    <xs:documentation>Quilaco</xs:documentation>
  </xs:annotation>
</xs:enumeration>
<xs:enumeration value="08309">
  <xs:annotation>
    <xs:documentation>Quilleco</xs:documentation>
  </xs:annotation>
</xs:enumeration>
<xs:enumeration value="08310">
  <xs:annotation>
    <xs:documentation>San Rosendo</xs:documentation>
  </xs:annotation>
</xs:enumeration>
<xs:enumeration value="08311">
  <xs:annotation>
    <xs:documentation>Santa Bárbara</xs:documentation>
  </xs:annotation>
</xs:enumeration>
<xs:enumeration value="08312">
  <xs:annotation>
    <xs:documentation>Tucapel</xs:documentation>
  </xs:annotation>
</xs:enumeration>
<xs:enumeration value="08313">
  <xs:annotation>
    <xs:documentation>Yumbel</xs:documentation>
  </xs:annotation>
</xs:enumeration>
<xs:enumeration value="08314">
  <xs:annotation>
    <xs:documentation>Alto Biobío</xs:documentation>
  </xs:annotation>
</xs:enumeration>
<xs:enumeration value="08401">

```

```

<xs:annotation>
  <xs:documentation>Chillán</xs:documentation>
</xs:annotation>
</xs:enumeration>
<xs:enumeration value="08402">
  <xs:annotation>
    <xs:documentation>Bulnes</xs:documentation>
  </xs:annotation>
</xs:enumeration>
<xs:enumeration value="08403">
  <xs:annotation>
    <xs:documentation>Cobquecura</xs:documentation>
  </xs:annotation>
</xs:enumeration>
<xs:enumeration value="08404">
  <xs:annotation>
    <xs:documentation>Coelemu</xs:documentation>
  </xs:annotation>
</xs:enumeration>
<xs:enumeration value="08405">
  <xs:annotation>
    <xs:documentation>Coihueco</xs:documentation>
  </xs:annotation>
</xs:enumeration>
<xs:enumeration value="08406">
  <xs:annotation>
    <xs:documentation>Chillán Viejo</xs:documentation>
  </xs:annotation>
</xs:enumeration>
<xs:enumeration value="08407">
  <xs:annotation>
    <xs:documentation>El Carmen</xs:documentation>
  </xs:annotation>
</xs:enumeration>
<xs:enumeration value="08408">
  <xs:annotation>
    <xs:documentation>Ninhue</xs:documentation>
  </xs:annotation>
</xs:enumeration>
<xs:enumeration value="08409">
  <xs:annotation>
    <xs:documentation>Ñiquén</xs:documentation>
  </xs:annotation>
</xs:enumeration>
<xs:enumeration value="08410">
  <xs:annotation>
    <xs:documentation>Pemuco</xs:documentation>
  </xs:annotation>
</xs:enumeration>
<xs:enumeration value="08411">
  <xs:annotation>
    <xs:documentation>Pinto</xs:documentation>
  </xs:annotation>
</xs:enumeration>

```



```

<xs:enumeration value="08412">
  <xs:annotation>
    <xs:documentation>Portezuelo</xs:documentation>
  </xs:annotation>
</xs:enumeration>
<xs:enumeration value="08413">
  <xs:annotation>
    <xs:documentation>Quillón</xs:documentation>
  </xs:annotation>
</xs:enumeration>
<xs:enumeration value="08414">
  <xs:annotation>
    <xs:documentation>Quirihue</xs:documentation>
  </xs:annotation>
</xs:enumeration>
<xs:enumeration value="08415">
  <xs:annotation>
    <xs:documentation>Ránquil </xs:documentation>
  </xs:annotation>
</xs:enumeration>
<xs:enumeration value="08416">
  <xs:annotation>
    <xs:documentation>San Carlos</xs:documentation>
  </xs:annotation>
</xs:enumeration>
<xs:enumeration value="08417">
  <xs:annotation>
    <xs:documentation>San Fabián</xs:documentation>
  </xs:annotation>
</xs:enumeration>
<xs:enumeration value="08418">
  <xs:annotation>
    <xs:documentation>San Ignacio</xs:documentation>
  </xs:annotation>
</xs:enumeration>
<xs:enumeration value="08419">
  <xs:annotation>
    <xs:documentation>San Nicolás</xs:documentation>
  </xs:annotation>
</xs:enumeration>
<xs:enumeration value="08420">
  <xs:annotation>
    <xs:documentation>Treguaco </xs:documentation>
  </xs:annotation>
</xs:enumeration>
<xs:enumeration value="08421">
  <xs:annotation>
    <xs:documentation>Yungay</xs:documentation>
  </xs:annotation>
</xs:enumeration>
<xs:enumeration value="09101">
  <xs:annotation>
    <xs:documentation>Temuco</xs:documentation>
  </xs:annotation>

```

```

</xs:enumeration>
<xs:enumeration value="09102">
  <xs:annotation>
    <xs:documentation>Carahue</xs:documentation>
  </xs:annotation>
</xs:enumeration>
<xs:enumeration value="09103">
  <xs:annotation>
    <xs:documentation>Cunco</xs:documentation>
  </xs:annotation>
</xs:enumeration>
<xs:enumeration value="09104">
  <xs:annotation>
    <xs:documentation>Curarrehue</xs:documentation>
  </xs:annotation>
</xs:enumeration>
<xs:enumeration value="09105">
  <xs:annotation>
    <xs:documentation>Freire</xs:documentation>
  </xs:annotation>
</xs:enumeration>
<xs:enumeration value="09106">
  <xs:annotation>
    <xs:documentation>Galvarino</xs:documentation>
  </xs:annotation>
</xs:enumeration>
<xs:enumeration value="09107">
  <xs:annotation>
    <xs:documentation>Gorbea</xs:documentation>
  </xs:annotation>
</xs:enumeration>
<xs:enumeration value="09108">
  <xs:annotation>
    <xs:documentation>Lautaro</xs:documentation>
  </xs:annotation>
</xs:enumeration>
<xs:enumeration value="09109">
  <xs:annotation>
    <xs:documentation>Loncoche</xs:documentation>
  </xs:annotation>
</xs:enumeration>
<xs:enumeration value="09110">
  <xs:annotation>
    <xs:documentation>Melipeuco</xs:documentation>
  </xs:annotation>
</xs:enumeration>
<xs:enumeration value="09111">
  <xs:annotation>
    <xs:documentation>Nueva Imperial</xs:documentation>
  </xs:annotation>
</xs:enumeration>
<xs:enumeration value="09112">
  <xs:annotation>
    <xs:documentation>Padre Las Casas</xs:documentation>
  </xs:annotation>

```

```

</xs:annotation>
</xs:enumeration>
<xs:enumeration value="09113">
  <xs:annotation>
    <xs:documentation>Perquenco</xs:documentation>
  </xs:annotation>
</xs:enumeration>
<xs:enumeration value="09114">
  <xs:annotation>
    <xs:documentation>Pitrufquén</xs:documentation>
  </xs:annotation>
</xs:enumeration>
<xs:enumeration value="09115">
  <xs:annotation>
    <xs:documentation>Pucón</xs:documentation>
  </xs:annotation>
</xs:enumeration>
<xs:enumeration value="09116">
  <xs:annotation>
    <xs:documentation>Saavedra</xs:documentation>
  </xs:annotation>
</xs:enumeration>
<xs:enumeration value="09117">
  <xs:annotation>
    <xs:documentation>Teodoro Schmidt</xs:documentation>
  </xs:annotation>
</xs:enumeration>
<xs:enumeration value="09118">
  <xs:annotation>
    <xs:documentation>Toltén</xs:documentation>
  </xs:annotation>
</xs:enumeration>
<xs:enumeration value="09119">
  <xs:annotation>
    <xs:documentation>Vilcún</xs:documentation>
  </xs:annotation>
</xs:enumeration>
<xs:enumeration value="09120">
  <xs:annotation>
    <xs:documentation>Villarrica</xs:documentation>
  </xs:annotation>
</xs:enumeration>
<xs:enumeration value="09121">
  <xs:annotation>
    <xs:documentation>Cholchol</xs:documentation>
  </xs:annotation>
</xs:enumeration>
<xs:enumeration value="09201">
  <xs:annotation>
    <xs:documentation>Angol</xs:documentation>
  </xs:annotation>
</xs:enumeration>
<xs:enumeration value="09202">
  <xs:annotation>

```

```

    <xs:documentation>Collipulli</xs:documentation>
  </xs:annotation>
</xs:enumeration>
<xs:enumeration value="09203">
  <xs:annotation>
    <xs:documentation>Curacautín</xs:documentation>
  </xs:annotation>
</xs:enumeration>
<xs:enumeration value="09204">
  <xs:annotation>
    <xs:documentation>Ercilla</xs:documentation>
  </xs:annotation>
</xs:enumeration>
<xs:enumeration value="09205">
  <xs:annotation>
    <xs:documentation>Lonquimay</xs:documentation>
  </xs:annotation>
</xs:enumeration>
<xs:enumeration value="09206">
  <xs:annotation>
    <xs:documentation>Los Sauces</xs:documentation>
  </xs:annotation>
</xs:enumeration>
<xs:enumeration value="09207">
  <xs:annotation>
    <xs:documentation>Lumaco</xs:documentation>
  </xs:annotation>
</xs:enumeration>
<xs:enumeration value="09208">
  <xs:annotation>
    <xs:documentation>Purén</xs:documentation>
  </xs:annotation>
</xs:enumeration>
<xs:enumeration value="09209">
  <xs:annotation>
    <xs:documentation>Renaico</xs:documentation>
  </xs:annotation>
</xs:enumeration>
<xs:enumeration value="09210">
  <xs:annotation>
    <xs:documentation>Traiguén</xs:documentation>
  </xs:annotation>
</xs:enumeration>
<xs:enumeration value="09211">
  <xs:annotation>
    <xs:documentation>Victoria</xs:documentation>
  </xs:annotation>
</xs:enumeration>
<xs:enumeration value="14101">
  <xs:annotation>
    <xs:documentation>Valdivia</xs:documentation>
  </xs:annotation>
</xs:enumeration>
<xs:enumeration value="14102">

```

```

    <xs:annotation>
      <xs:documentation>Corral</xs:documentation>
    </xs:annotation>
  </xs:enumeration>
  <xs:enumeration value="14103">
    <xs:annotation>
      <xs:documentation>Lanco</xs:documentation>
    </xs:annotation>
  </xs:enumeration>
  <xs:enumeration value="14104">
    <xs:annotation>
      <xs:documentation>Los Lagos</xs:documentation>
    </xs:annotation>
  </xs:enumeration>
  <xs:enumeration value="14105">
    <xs:annotation>
      <xs:documentation>Máfil</xs:documentation>
    </xs:annotation>
  </xs:enumeration>
  <xs:enumeration value="14106">
    <xs:annotation>
      <xs:documentation>Mariquina</xs:documentation>
    </xs:annotation>
  </xs:enumeration>
  <xs:enumeration value="14107">
    <xs:annotation>
      <xs:documentation>Paillaco</xs:documentation>
    </xs:annotation>
  </xs:enumeration>
  <xs:enumeration value="14108">
    <xs:annotation>
      <xs:documentation>Panguipulli</xs:documentation>
    </xs:annotation>
  </xs:enumeration>
  <xs:enumeration value="14201">
    <xs:annotation>
      <xs:documentation>La Unión</xs:documentation>
    </xs:annotation>
  </xs:enumeration>
  <xs:enumeration value="14202">
    <xs:annotation>
      <xs:documentation>Futrono</xs:documentation>
    </xs:annotation>
  </xs:enumeration>
  <xs:enumeration value="14203">
    <xs:annotation>
      <xs:documentation>Lago Ranco</xs:documentation>
    </xs:annotation>
  </xs:enumeration>
  <xs:enumeration value="14204">
    <xs:annotation>
      <xs:documentation>Río Bueno</xs:documentation>
    </xs:annotation>
  </xs:enumeration>

```

```

<xs:enumeration value="10101">
  <xs:annotation>
    <xs:documentation>Puerto Montt</xs:documentation>
  </xs:annotation>
</xs:enumeration>
<xs:enumeration value="10102">
  <xs:annotation>
    <xs:documentation>Calbuco</xs:documentation>
  </xs:annotation>
</xs:enumeration>
<xs:enumeration value="10103">
  <xs:annotation>
    <xs:documentation>Cochamó</xs:documentation>
  </xs:annotation>
</xs:enumeration>
<xs:enumeration value="10104">
  <xs:annotation>
    <xs:documentation>Fresia</xs:documentation>
  </xs:annotation>
</xs:enumeration>
<xs:enumeration value="10105">
  <xs:annotation>
    <xs:documentation>Frutillar</xs:documentation>
  </xs:annotation>
</xs:enumeration>
<xs:enumeration value="10106">
  <xs:annotation>
    <xs:documentation>Los Muermos</xs:documentation>
  </xs:annotation>
</xs:enumeration>
<xs:enumeration value="10107">
  <xs:annotation>
    <xs:documentation>Llanquihue</xs:documentation>
  </xs:annotation>
</xs:enumeration>
<xs:enumeration value="10108">
  <xs:annotation>
    <xs:documentation>Mauullín</xs:documentation>
  </xs:annotation>
</xs:enumeration>
<xs:enumeration value="10109">
  <xs:annotation>
    <xs:documentation>Puerto Varas</xs:documentation>
  </xs:annotation>
</xs:enumeration>
<xs:enumeration value="10201">
  <xs:annotation>
    <xs:documentation>Castro</xs:documentation>
  </xs:annotation>
</xs:enumeration>
<xs:enumeration value="10202">
  <xs:annotation>
    <xs:documentation>Ancud</xs:documentation>
  </xs:annotation>

```

```

</xs:enumeration>
<xs:enumeration value="10203">
  <xs:annotation>
    <xs:documentation>Chonchi</xs:documentation>
  </xs:annotation>
</xs:enumeration>
<xs:enumeration value="10204">
  <xs:annotation>
    <xs:documentation>Curaco de Vélez</xs:documentation>
  </xs:annotation>
</xs:enumeration>
<xs:enumeration value="10205">
  <xs:annotation>
    <xs:documentation>Dalcahue</xs:documentation>
  </xs:annotation>
</xs:enumeration>
<xs:enumeration value="10206">
  <xs:annotation>
    <xs:documentation>Puqueldón</xs:documentation>
  </xs:annotation>
</xs:enumeration>
<xs:enumeration value="10207">
  <xs:annotation>
    <xs:documentation>Queilén</xs:documentation>
  </xs:annotation>
</xs:enumeration>
<xs:enumeration value="10208">
  <xs:annotation>
    <xs:documentation>Quellón</xs:documentation>
  </xs:annotation>
</xs:enumeration>
<xs:enumeration value="10209">
  <xs:annotation>
    <xs:documentation>Quemchi</xs:documentation>
  </xs:annotation>
</xs:enumeration>
<xs:enumeration value="10210">
  <xs:annotation>
    <xs:documentation>Quinchao</xs:documentation>
  </xs:annotation>
</xs:enumeration>
<xs:enumeration value="10301">
  <xs:annotation>
    <xs:documentation>Osorno</xs:documentation>
  </xs:annotation>
</xs:enumeration>
<xs:enumeration value="10302">
  <xs:annotation>
    <xs:documentation>Puerto Octay</xs:documentation>
  </xs:annotation>
</xs:enumeration>
<xs:enumeration value="10303">
  <xs:annotation>
    <xs:documentation>Purranque</xs:documentation>
  </xs:annotation>

```

```

</xs:annotation>
</xs:enumeration>
<xs:enumeration value="10304">
  <xs:annotation>
    <xs:documentation>Puyehue</xs:documentation>
  </xs:annotation>
</xs:enumeration>
<xs:enumeration value="10305">
  <xs:annotation>
    <xs:documentation>Río Negro</xs:documentation>
  </xs:annotation>
</xs:enumeration>
<xs:enumeration value="10306">
  <xs:annotation>
    <xs:documentation>San Juan de la Costa</xs:documentation>
  </xs:annotation>
</xs:enumeration>
<xs:enumeration value="10307">
  <xs:annotation>
    <xs:documentation>San Pablo</xs:documentation>
  </xs:annotation>
</xs:enumeration>
<xs:enumeration value="10401">
  <xs:annotation>
    <xs:documentation>Chaitén</xs:documentation>
  </xs:annotation>
</xs:enumeration>
<xs:enumeration value="10402">
  <xs:annotation>
    <xs:documentation>Futaleufú</xs:documentation>
  </xs:annotation>
</xs:enumeration>
<xs:enumeration value="10403">
  <xs:annotation>
    <xs:documentation>Hualaihué</xs:documentation>
  </xs:annotation>
</xs:enumeration>
<xs:enumeration value="10404">
  <xs:annotation>
    <xs:documentation>Palena</xs:documentation>
  </xs:annotation>
</xs:enumeration>
<xs:enumeration value="11101">
  <xs:annotation>
    <xs:documentation>Coihaique</xs:documentation>
  </xs:annotation>
</xs:enumeration>
<xs:enumeration value="11102">
  <xs:annotation>
    <xs:documentation>Lago Verde</xs:documentation>
  </xs:annotation>
</xs:enumeration>
<xs:enumeration value="11201">
  <xs:annotation>

```



```

    <xs:documentation>Aisén</xs:documentation>
  </xs:annotation>
</xs:enumeration>
<xs:enumeration value="11202">
  <xs:annotation>
    <xs:documentation>Cisnes</xs:documentation>
  </xs:annotation>
</xs:enumeration>
<xs:enumeration value="11203">
  <xs:annotation>
    <xs:documentation>Guaitecas </xs:documentation>
  </xs:annotation>
</xs:enumeration>
<xs:enumeration value="11301">
  <xs:annotation>
    <xs:documentation>Cochrane</xs:documentation>
  </xs:annotation>
</xs:enumeration>
<xs:enumeration value="11302">
  <xs:annotation>
    <xs:documentation>O'Higgins</xs:documentation>
  </xs:annotation>
</xs:enumeration>
<xs:enumeration value="11303">
  <xs:annotation>
    <xs:documentation>Tortel</xs:documentation>
  </xs:annotation>
</xs:enumeration>
<xs:enumeration value="11401">
  <xs:annotation>
    <xs:documentation>Chile Chico</xs:documentation>
  </xs:annotation>
</xs:enumeration>
<xs:enumeration value="11402">
  <xs:annotation>
    <xs:documentation>Río Ibáñez</xs:documentation>
  </xs:annotation>
</xs:enumeration>
<xs:enumeration value="12101">
  <xs:annotation>
    <xs:documentation>Punta Arenas</xs:documentation>
  </xs:annotation>
</xs:enumeration>
<xs:enumeration value="12102">
  <xs:annotation>
    <xs:documentation>Laguna Blanca </xs:documentation>
  </xs:annotation>
</xs:enumeration>
<xs:enumeration value="12103">
  <xs:annotation>
    <xs:documentation>Río Verde</xs:documentation>
  </xs:annotation>
</xs:enumeration>
<xs:enumeration value="12104">

```

```

    <xs:annotation>
      <xs:documentation>San Gregorio</xs:documentation>
    </xs:annotation>
  </xs:enumeration>
  <xs:enumeration value="12201">
    <xs:annotation>
      <xs:documentation>Cabo de Hornos (Ex-
Navarino)</xs:documentation>
    </xs:annotation>
  </xs:enumeration>
  <xs:enumeration value="12202">
    <xs:annotation>
      <xs:documentation>Antártica</xs:documentation>
    </xs:annotation>
  </xs:enumeration>
  <xs:enumeration value="12301">
    <xs:annotation>
      <xs:documentation>Porvenir</xs:documentation>
    </xs:annotation>
  </xs:enumeration>
  <xs:enumeration value="12302">
    <xs:annotation>
      <xs:documentation>Primavera</xs:documentation>
    </xs:annotation>
  </xs:enumeration>
  <xs:enumeration value="12303">
    <xs:annotation>
      <xs:documentation>Timaukel</xs:documentation>
    </xs:annotation>
  </xs:enumeration>
  <xs:enumeration value="12401">
    <xs:annotation>
      <xs:documentation>Natales</xs:documentation>
    </xs:annotation>
  </xs:enumeration>
  <xs:enumeration value="12402">
    <xs:annotation>
      <xs:documentation>Torres del Paine</xs:documentation>
    </xs:annotation>
  </xs:enumeration>
  <xs:enumeration value="13101">
    <xs:annotation>
      <xs:documentation>Santiago</xs:documentation>
    </xs:annotation>
  </xs:enumeration>
  <xs:enumeration value="13102">
    <xs:annotation>
      <xs:documentation>Cerrillos</xs:documentation>
    </xs:annotation>
  </xs:enumeration>
  <xs:enumeration value="13103">
    <xs:annotation>
      <xs:documentation>Cerro Navia</xs:documentation>
    </xs:annotation>

```

```

</xs:enumeration>
<xs:enumeration value="13104">
  <xs:annotation>
    <xs:documentation>Conchalí</xs:documentation>
  </xs:annotation>
</xs:enumeration>
<xs:enumeration value="13105">
  <xs:annotation>
    <xs:documentation>El Bosque</xs:documentation>
  </xs:annotation>
</xs:enumeration>
<xs:enumeration value="13106">
  <xs:annotation>
    <xs:documentation>Estación Central</xs:documentation>
  </xs:annotation>
</xs:enumeration>
<xs:enumeration value="13107">
  <xs:annotation>
    <xs:documentation>Huechuraba</xs:documentation>
  </xs:annotation>
</xs:enumeration>
<xs:enumeration value="13108">
  <xs:annotation>
    <xs:documentation>Independencia</xs:documentation>
  </xs:annotation>
</xs:enumeration>
<xs:enumeration value="13109">
  <xs:annotation>
    <xs:documentation>La Cisterna</xs:documentation>
  </xs:annotation>
</xs:enumeration>
<xs:enumeration value="13110">
  <xs:annotation>
    <xs:documentation>La Florida</xs:documentation>
  </xs:annotation>
</xs:enumeration>
<xs:enumeration value="13111">
  <xs:annotation>
    <xs:documentation>La Granja</xs:documentation>
  </xs:annotation>
</xs:enumeration>
<xs:enumeration value="13112">
  <xs:annotation>
    <xs:documentation>La Pintana</xs:documentation>
  </xs:annotation>
</xs:enumeration>
<xs:enumeration value="13113">
  <xs:annotation>
    <xs:documentation>La Reina</xs:documentation>
  </xs:annotation>
</xs:enumeration>
<xs:enumeration value="13114">
  <xs:annotation>
    <xs:documentation>Las Condes</xs:documentation>

```

```

</xs:annotation>
</xs:enumeration>
<xs:enumeration value="13115">
  <xs:annotation>
    <xs:documentation>Lo Barnechea</xs:documentation>
  </xs:annotation>
</xs:enumeration>
<xs:enumeration value="13116">
  <xs:annotation>
    <xs:documentation>Lo Espejo</xs:documentation>
  </xs:annotation>
</xs:enumeration>
<xs:enumeration value="13117">
  <xs:annotation>
    <xs:documentation>Lo Prado</xs:documentation>
  </xs:annotation>
</xs:enumeration>
<xs:enumeration value="13118">
  <xs:annotation>
    <xs:documentation>Macul</xs:documentation>
  </xs:annotation>
</xs:enumeration>
<xs:enumeration value="13119">
  <xs:annotation>
    <xs:documentation>Maipú</xs:documentation>
  </xs:annotation>
</xs:enumeration>
<xs:enumeration value="13120">
  <xs:annotation>
    <xs:documentation>Ñuñoa</xs:documentation>
  </xs:annotation>
</xs:enumeration>
<xs:enumeration value="13121">
  <xs:annotation>
    <xs:documentation>Pedro Aguirre Cerda</xs:documentation>
  </xs:annotation>
</xs:enumeration>
<xs:enumeration value="13122">
  <xs:annotation>
    <xs:documentation>Peñalolén</xs:documentation>
  </xs:annotation>
</xs:enumeration>
<xs:enumeration value="13123">
  <xs:annotation>
    <xs:documentation>Providencia</xs:documentation>
  </xs:annotation>
</xs:enumeration>
<xs:enumeration value="13124">
  <xs:annotation>
    <xs:documentation>Pudahuel</xs:documentation>
  </xs:annotation>
</xs:enumeration>
<xs:enumeration value="13125">
  <xs:annotation>

```

```

        <xs:documentation>Quilicura</xs:documentation>
    </xs:annotation>
</xs:enumeration>
<xs:enumeration value="13126">
    <xs:annotation>
        <xs:documentation>Quinta Normal</xs:documentation>
    </xs:annotation>
</xs:enumeration>
<xs:enumeration value="13127">
    <xs:annotation>
        <xs:documentation>Recoleta</xs:documentation>
    </xs:annotation>
</xs:enumeration>
<xs:enumeration value="13128">
    <xs:annotation>
        <xs:documentation>Renca</xs:documentation>
    </xs:annotation>
</xs:enumeration>
<xs:enumeration value="13129">
    <xs:annotation>
        <xs:documentation>San Joaquín</xs:documentation>
    </xs:annotation>
</xs:enumeration>
<xs:enumeration value="13130">
    <xs:annotation>
        <xs:documentation>San Miguel</xs:documentation>
    </xs:annotation>
</xs:enumeration>
<xs:enumeration value="13131">
    <xs:annotation>
        <xs:documentation>San Ramón</xs:documentation>
    </xs:annotation>
</xs:enumeration>
<xs:enumeration value="13132">
    <xs:annotation>
        <xs:documentation>Vitacura</xs:documentation>
    </xs:annotation>
</xs:enumeration>
<xs:enumeration value="13201">
    <xs:annotation>
        <xs:documentation>Puente Alto</xs:documentation>
    </xs:annotation>
</xs:enumeration>
<xs:enumeration value="13202">
    <xs:annotation>
        <xs:documentation>Pirque </xs:documentation>
    </xs:annotation>
</xs:enumeration>
<xs:enumeration value="13203">
    <xs:annotation>
        <xs:documentation>San José de Maipo</xs:documentation>
    </xs:annotation>
</xs:enumeration>
<xs:enumeration value="13301">

```

```

<xs:annotation>
  <xs:documentation>Colina </xs:documentation>
</xs:annotation>
</xs:enumeration>
<xs:enumeration value="13302">
  <xs:annotation>
    <xs:documentation>Lampa</xs:documentation>
  </xs:annotation>
</xs:enumeration>
<xs:enumeration value="13303">
  <xs:annotation>
    <xs:documentation>Tiltil</xs:documentation>
  </xs:annotation>
</xs:enumeration>
<xs:enumeration value="13401">
  <xs:annotation>
    <xs:documentation>San Bernardo</xs:documentation>
  </xs:annotation>
</xs:enumeration>
<xs:enumeration value="13402">
  <xs:annotation>
    <xs:documentation>Buin</xs:documentation>
  </xs:annotation>
</xs:enumeration>
<xs:enumeration value="13403">
  <xs:annotation>
    <xs:documentation>Calera de Tango</xs:documentation>
  </xs:annotation>
</xs:enumeration>
<xs:enumeration value="13404">
  <xs:annotation>
    <xs:documentation>Paine</xs:documentation>
  </xs:annotation>
</xs:enumeration>
<xs:enumeration value="13501">
  <xs:annotation>
    <xs:documentation>Melipilla</xs:documentation>
  </xs:annotation>
</xs:enumeration>
<xs:enumeration value="13502">
  <xs:annotation>
    <xs:documentation>Alhué</xs:documentation>
  </xs:annotation>
</xs:enumeration>
<xs:enumeration value="13503">
  <xs:annotation>
    <xs:documentation>Curacaví</xs:documentation>
  </xs:annotation>
</xs:enumeration>
<xs:enumeration value="13504">
  <xs:annotation>
    <xs:documentation>María Pinto </xs:documentation>
  </xs:annotation>
</xs:enumeration>

```

```

<xs:enumeration value="13505">
  <xs:annotation>
    <xs:documentation>San Pedro</xs:documentation>
  </xs:annotation>
</xs:enumeration>
<xs:enumeration value="13601">
  <xs:annotation>
    <xs:documentation>Talagante</xs:documentation>
  </xs:annotation>
</xs:enumeration>
<xs:enumeration value="13602">
  <xs:annotation>
    <xs:documentation>El Monte</xs:documentation>
  </xs:annotation>
</xs:enumeration>
<xs:enumeration value="13603">
  <xs:annotation>
    <xs:documentation>Isla de Maipo</xs:documentation>
  </xs:annotation>
</xs:enumeration>
<xs:enumeration value="13604">
  <xs:annotation>
    <xs:documentation>Padre Hurtado</xs:documentation>
  </xs:annotation>
</xs:enumeration>
<xs:enumeration value="13605">
  <xs:annotation>
    <xs:documentation>Peñaflor</xs:documentation>
  </xs:annotation>
</xs:enumeration>
<xs:enumeration value="99998">
  <xs:annotation>
    <xs:documentation>Comuna no codificable o
desconocida</xs:documentation>
  </xs:annotation>
</xs:enumeration>
<xs:enumeration value="99999">
  <xs:annotation>
    <xs:documentation>Extranjero</xs:documentation>
  </xs:annotation>
</xs:enumeration>
</xs:restriction>
</xs:simpleType>

```

#### simpleType **STCOMPIN**

namespace	http://www.suseso.cl/FUI/Types
type	restriction of <b>xs:string</b>
properties	base xs:string
used by	element <a href="#">CTCOMPIN/codigo</a>
facets	Kind Value Annotation

enumeration	50101	documentation	COMPIN REGIÓN DE ARICA Y PARINACOTA
enumeration	50102	documentation	COMPIN REGIÓN DE TARAPACÁ
enumeration	50103	documentation	COMISION DE MEDICINA PREVENTIVA E INVALIDEZ IQUIQUE
enumeration	50104	documentation	COMPIN REGIÓN DE ANTOFAGASTA
enumeration	50105	documentation	COMPIN REGIÓN DE ATACAMA
enumeration	50106	documentation	COMPIN REGIÓN DE COQUIMBO
enumeration	50107	documentation	COMPIN REGIÓN DE VALPARAÍSO
enumeration	50108	documentation	SUBCOMISIÓN VALPARAÍSO - COMPIN REGIÓN DE VALPARAÍSO
enumeration	50109	documentation	SUBCOMISIÓN VIÑA DEL MAR - QUILLOTA - COMPIN REGIÓN DE VALPARAÍSO
enumeration	50110	documentation	SUBCOMISIÓN ACONCAGUA - COMPIN REGIÓN DE VALPARAÍSO
enumeration	50111	documentation	COMPIN REGIÓN DE O'HIGGINS
enumeration	50112	documentation	COMPIN REGIÓN DEL MAULE
enumeration	50113	documentation	COMPIN REGIÓN DEL BÍO BÍO
enumeration	50114	documentation	SUBCOMISIÓN ÑUBLE - COMPIN REGIÓN DEL BÍO BÍO
enumeration	50115	documentation	SUBCOMISION CONCEPCIÓN - COMPIN REGIÓN DEL BÍO BÍO
enumeration	50116	documentation	SUBCOMISIÓN ARAUCO - COMPIN REGIÓN DEL BÍO BÍO
enumeration	50117	documentation	SUBCOMISIÓN BÍO BÍO - COMPIN REGIÓN DEL BÍO BÍO
enumeration	50118	documentation	COMPIN REGIÓN DE LA ARAUCANÍA
enumeration	50119	documentation	SUBCOMISIÓN CAUTÍN - COMPIN REGIÓN DE LA ARAUCANÍA
enumeration	50120	documentation	SUBCOMISIÓN MALLECO - COMPIN REGIÓN DE LA ARAUCANÍA
enumeration	50121	documentation	COMPIN REGION DE LOS RÍOS
enumeration	50122	documentation	SUBCOMISIÓN VALDIVIA - COMPIN REGIÓN DE LOS RÍOS
enumeration	50123	documentation	COMPIN REGIÓN DE LOS LAGOS
enumeration	50124	documentation	SUBCOMISIÓN LLANQUIHUE Y PALENA - COMPIN REGIÓN DE LOS LAGOS
enumeration	50125	documentation	SUBCOMISIÓN OSORNO - COMPIN REGIÓN DE LOS LAGOS
enumeration	50126	documentation	SUBCOMISIÓN OSORNO - COMPIN REGIÓN DE LOS LAGOS
enumeration	50127	documentation	SUBCOMISIÓN CHILOE- COMPIN REGIÓN DE LOS LAGOS
enumeration	50128	documentation	COMPIN REGIÓN DE AYSÉN DEL GENERAL CARLOS IBAÑEZ DEL CAMPO
enumeration	50129	documentation	COMPIN REGIÓN DE MAGALLANES Y DE LA ANTÁRTICA CHILENA
enumeration	50130	documentation	COMPIN REGIÓN METROPOLITANA



	<p>enumeration 50131 documentation SUBCOMISIÓN SUR ORIENTE - COMPIN REGIÓN METROPOLITANA</p> <p>enumeration 50132 documentation SUBCOMISIÓN SUR - COMPIN REGIÓN METROPOLITANA</p> <p>enumeration 50133 documentation SUBCOMISIÓN ORIENTE - COMPIN REGIÓN METROPOLITANA</p> <p>enumeration 50134 documentation SUBCOMISIÓN NORTE - COMPIN REGIÓN METROPOLITANA</p> <p>enumeration 50135 documentation SUBCOMISIÓN PONIENTE - COMPIN REGIÓN METROPOLITANA</p> <p>enumeration 50136 documentation OTRAS</p>
annotation	<p>documentation</p> <p>Indica las compines registradas.</p>
source	<pre> &lt;xs:simpleType name="STCOMPIN"&gt;   &lt;xs:annotation&gt;     &lt;xs:documentation&gt;       Indica las compines registradas.     &lt;/xs:documentation&gt;   &lt;/xs:annotation&gt;   &lt;xs:restriction base="xs:string"&gt;     &lt;xs:enumeration value="50101"&gt;       &lt;xs:annotation&gt;         &lt;xs:documentation&gt;COMPIN REGIÓN DE ARICA Y PARINACOTA&lt;/xs:documentation&gt;       &lt;/xs:annotation&gt;     &lt;/xs:enumeration&gt;     &lt;xs:enumeration value="50102"&gt;       &lt;xs:annotation&gt;         &lt;xs:documentation&gt;COMPIN REGIÓN DE TARAPACÁ&lt;/xs:documentation&gt;       &lt;/xs:annotation&gt;     &lt;/xs:enumeration&gt;     &lt;xs:enumeration value="50103"&gt;       &lt;xs:annotation&gt;         &lt;xs:documentation&gt;COMISION DE MEDICINA PREVENTIVA E INVALIDEZ IQUIQUE &lt;/xs:documentation&gt;       &lt;/xs:annotation&gt;     &lt;/xs:enumeration&gt;     &lt;xs:enumeration value="50104"&gt;       &lt;xs:annotation&gt;         &lt;xs:documentation&gt;COMPIN REGIÓN DE ANTOFAGASTA&lt;/xs:documentation&gt;       &lt;/xs:annotation&gt;     &lt;/xs:enumeration&gt;     &lt;xs:enumeration value="50105"&gt;       &lt;xs:annotation&gt;         &lt;xs:documentation&gt;COMPIN REGIÓN DE ATACAMA&lt;/xs:documentation&gt;       &lt;/xs:annotation&gt;     &lt;/xs:enumeration&gt;     &lt;xs:enumeration value="50106"&gt;       &lt;xs:annotation&gt;         &lt;xs:documentation&gt;COMPIN REGIÓN DE COQUIMBO &lt;/xs:documentation&gt;       &lt;/xs:annotation&gt;     &lt;/xs:enumeration&gt;   &lt;/xs:restriction&gt; &lt;/xs:simpleType&gt; </pre>

```

</xs:enumeration>
<xs:enumeration value="50107">
  <xs:annotation>
    <xs:documentation>COMPIN REGIÓN DE
VALPARAÍSO</xs:documentation>
  </xs:annotation>
</xs:enumeration>
<xs:enumeration value="50108">
  <xs:annotation>
    <xs:documentation>SUBCOMISIÓN VALPARAÍSO - COMPIN REGIÓN DE
VALPARAÍSO</xs:documentation>
  </xs:annotation>
</xs:enumeration>
<xs:enumeration value="50109">
  <xs:annotation>
    <xs:documentation>SUBCOMISIÓN VIÑA DEL MAR - QUILLOTA - COMPIN
REGIÓN DE VALPARAÍSO</xs:documentation>
  </xs:annotation>
</xs:enumeration>
<xs:enumeration value="50110">
  <xs:annotation>
    <xs:documentation>SUBCOMISIÓN ACONCAGUA - COMPIN REGIÓN DE
VALPARAÍSO</xs:documentation>
  </xs:annotation>
</xs:enumeration>
<xs:enumeration value="50111">
  <xs:annotation>
    <xs:documentation>COMPIN REGIÓN DE O'HIGGINS</xs:documentation>
  </xs:annotation>
</xs:enumeration>
<xs:enumeration value="50112">
  <xs:annotation>
    <xs:documentation>COMPIN REGIÓN DEL MAULE </xs:documentation>
  </xs:annotation>
</xs:enumeration>
<xs:enumeration value="50113">
  <xs:annotation>
    <xs:documentation>COMPIN REGIÓN DEL BÍO BÍO </xs:documentation>
  </xs:annotation>
</xs:enumeration>
<xs:enumeration value="50114">
  <xs:annotation>
    <xs:documentation>SUBCOMISIÓN ÑUBLE - COMPIN REGIÓN DEL BÍO
BÍO</xs:documentation>
  </xs:annotation>
</xs:enumeration>
<xs:enumeration value="50115">
  <xs:annotation>
    <xs:documentation>SUBCOMISION CONCEPCIÓN - COMPIN REGIÓN DEL
BÍO BÍO</xs:documentation>
  </xs:annotation>
</xs:enumeration>
<xs:enumeration value="50116">
  <xs:annotation>

```

```

    <xs:documentation>SUBCOMISIÓN ARAUCO - COMPIN REGIÓN DEL BÍO
BÍO</xs:documentation>
  </xs:annotation>
</xs:enumeration>
  <xs:enumeration value="50117">
    <xs:annotation>
      <xs:documentation>SUBCOMISIÓN BÍO BÍO - COMPIN REGIÓN DEL BÍO
BÍO</xs:documentation>
    </xs:annotation>
  </xs:enumeration>
  <xs:enumeration value="50118">
    <xs:annotation>
      <xs:documentation>COMPIN REGIÓN DE LA ARAUCANÍA
</xs:documentation>
    </xs:annotation>
  </xs:enumeration>
  <xs:enumeration value="50119">
    <xs:annotation>
      <xs:documentation>SUBCOMISIÓN CAUTÍN - COMPIN REGIÓN DE LA
ARAUCANÍA</xs:documentation>
    </xs:annotation>
  </xs:enumeration>
  <xs:enumeration value="50120">
    <xs:annotation>
      <xs:documentation>SUBCOMISIÓN MALLECO - COMPIN REGIÓN DE LA
ARAUCANÍA</xs:documentation>
    </xs:annotation>
  </xs:enumeration>
  <xs:enumeration value="50121">
    <xs:annotation>
      <xs:documentation>COMPIN REGION DE LOS RÍOS</xs:documentation>
    </xs:annotation>
  </xs:enumeration>
  <xs:enumeration value="50122">
    <xs:annotation>
      <xs:documentation>SUBCOMISIÓN VALDIVIA - COMPIN REGIÓN DE LOS
RÍOS</xs:documentation>
    </xs:annotation>
  </xs:enumeration>
  <xs:enumeration value="50123">
    <xs:annotation>
      <xs:documentation>COMPIN REGIÓN DE LOS
LAGOS</xs:documentation>
    </xs:annotation>
  </xs:enumeration>
  <xs:enumeration value="50124">
    <xs:annotation>
      <xs:documentation>SUBCOMISIÓN LLANQUIHUE Y PALENA - COMPIN
REGIÓN DE LOS LAGOS</xs:documentation>
    </xs:annotation>
  </xs:enumeration>
  <xs:enumeration value="50125">
    <xs:annotation>
      <xs:documentation>SUBCOMISIÓN OSORNO - COMPIN REGIÓN DE LOS

```

```

LAGOS</xs:documentation>
  </xs:annotation>
</xs:enumeration>
<xs:enumeration value="50126">
  <xs:annotation>
    <xs:documentation>SUBCOMISIÓN OSORNO - COMPIN REGIÓN DE LOS
LAGOS</xs:documentation>
  </xs:annotation>
</xs:enumeration>
<xs:enumeration value="50127">
  <xs:annotation>
    <xs:documentation>SUBCOMISIÓN CHILOE- COMPIN REGIÓN DE LOS
LAGOS</xs:documentation>
  </xs:annotation>
</xs:enumeration>
<xs:enumeration value="50128">
  <xs:annotation>
    <xs:documentation>COMPIN REGIÓN DE AYSÉN DEL GENERAL CARLOS
IBÁÑEZ DEL CAMPO</xs:documentation>
  </xs:annotation>
</xs:enumeration>
<xs:enumeration value="50129">
  <xs:annotation>
    <xs:documentation>COMPIN REGIÓN DE MAGALLANES Y DE LA ANTÁRTICA
CHILENA </xs:documentation>
  </xs:annotation>
</xs:enumeration>
<xs:enumeration value="50130">
  <xs:annotation>
    <xs:documentation>COMPIN REGIÓN METROPOLITANA
</xs:documentation>
  </xs:annotation>
</xs:enumeration>
<xs:enumeration value="50131">
  <xs:annotation>
    <xs:documentation>SUBCOMISIÓN SUR ORIENTE - COMPIN REGIÓN
METROPOLITANA</xs:documentation>
  </xs:annotation>
</xs:enumeration>
<xs:enumeration value="50132">
  <xs:annotation>
    <xs:documentation>SUBCOMISIÓN SUR - COMPIN REGIÓN
METROPOLITANA</xs:documentation>
  </xs:annotation>
</xs:enumeration>
<xs:enumeration value="50133">
  <xs:annotation>
    <xs:documentation>SUBCOMISIÓN ORIENTE - COMPIN REGIÓN
METROPOLITANA</xs:documentation>
  </xs:annotation>
</xs:enumeration>
<xs:enumeration value="50134">
  <xs:annotation>
    <xs:documentation>SUBCOMISIÓN NORTE - COMPIN REGIÓN

```

	<pre> METROPOLITANA&lt;/xs:documentation&gt;   &lt;/xs:annotation&gt; &lt;/xs:enumeration&gt; &lt;xs:enumeration value="50135"&gt;   &lt;xs:annotation&gt;     &lt;xs:documentation&gt;SUBCOMISIÓN PONIENTE - COMPIN REGIÓN METROPOLITANA&lt;/xs:documentation&gt;   &lt;/xs:annotation&gt; &lt;/xs:enumeration&gt; &lt;xs:enumeration value="50136"&gt;   &lt;xs:annotation&gt;     &lt;xs:documentation&gt;OTRAS&lt;/xs:documentation&gt;   &lt;/xs:annotation&gt; &lt;/xs:enumeration&gt; &lt;/xs:restriction&gt; &lt;/xs:simpleType&gt; </pre>
--	--

### simpleType **STDias**

namespace	http://www.suseso.cl/FUI/Types									
type	restriction of <b>xs:positiveInteger</b>									
properties	base xs:positiveInteger									
used by	elements <a href="#">CTLicenciaMedica/dias</a> <a href="#">CTLicenciaMedica/diasReduccion</a>									
facets	<table border="1"> <thead> <tr> <th>Kind</th> <th>Value</th> <th>Annotation</th> </tr> </thead> <tbody> <tr> <td>minInclusive</td> <td>1</td> <td></td> </tr> <tr> <td>maxInclusive</td> <td>9999</td> <td></td> </tr> </tbody> </table>	Kind	Value	Annotation	minInclusive	1		maxInclusive	9999	
Kind	Value	Annotation								
minInclusive	1									
maxInclusive	9999									
annotation	documentation Indica una cierta cantidad de días, que asumimos que será menos que 27 años seguidos.									
source	<pre> &lt;xs:simpleType name="STDias"&gt;   &lt;xs:annotation&gt;     &lt;xs:documentation&gt;Indica una cierta cantidad de días, que asumimos que será menos que 27 años seguidos.&lt;/xs:documentation&gt;   &lt;/xs:annotation&gt;   &lt;xs:restriction base="xs:positiveInteger"&gt;     &lt;xs:minInclusive value="1"/&gt;     &lt;xs:maxInclusive value="9999"/&gt;   &lt;/xs:restriction&gt; &lt;/xs:simpleType&gt; </pre>									

### simpleType **STEmail**

namespace	http://www.suseso.cl/FUI/Types						
type	restriction of <b>xs:token</b>						
properties	base xs:token						
used by	elements <a href="#">CTContralor/email</a> <a href="#">CTMedico/email</a> <a href="#">CTPersonaJuridica/email</a> <a href="#">CTPersonaNatural/email</a>						
facets	<table border="1"> <thead> <tr> <th>Kind</th> <th>Value</th> <th>Annotation</th> </tr> </thead> <tbody> <tr> <td>minLength</td> <td>1</td> <td></td> </tr> </tbody> </table>	Kind	Value	Annotation	minLength	1	
Kind	Value	Annotation					
minLength	1						

	maxLength 250 pattern (([a-zA-Z0-9_-])+@([a-zA-Z0-9_-])+((([a-zA-Z0-9_-])*\.[a-zA-Z0-9_-])+)
source	<pre> &lt;xs:simpleType name="STEmail"&gt;   &lt;xs:restriction base="xs:token"&gt;     &lt;xs:minLength value="1"/&gt;     &lt;xs:maxLength value="250"/&gt;     &lt;xs:pattern value="([\a-zA-Z0-9_-])+@([\a-zA-Z0-9_-])+(([\a-zA-Z0-9_-])*\.[\a-zA-Z0-9_-])+"/&gt;   &lt;/xs:restriction&gt; &lt;/xs:simpleType&gt; </pre>

### simpleType STEntidad

namespace	http://www.suseso.cl/FUI/Types		
type	restriction of <b>xs:string</b>		
properties	base xs:string		
used by	element <a href="#">CTEntidad/codigo</a>		
facets	Kind	Value	Annotation
	enumeration	30199	documentation TESORERÍA GENERAL DE LA REPÚBLICA
	enumeration	30200	documentation UNIVERSIDAD ARTURO PRAT
	enumeration	30201	documentation UNIVERSIDAD DE ANTOFAGASTA
	enumeration	30202	documentation UNIVERSIDAD DE ATACAMA
	enumeration	30203	documentation UNIVERSIDAD DE LA SERENA
	enumeration	30204	documentation UNIVERSIDAD DE LOS LAGOS
	enumeration	30205	documentation UNIVERSIDAD DE PLAYA ANCHA DE CIENCIAS DE LA EDUCACIÓN DE VALPARAÍSO
	enumeration	30206	documentation UNIVERSIDAD DE TARAPACÁ
	enumeration	30207	documentation UNIVERSIDAD DE VALPARAÍSO
	enumeration	30208	documentation UNIVERSIDAD DEL BÍO BÍO
	enumeration	30209	documentation UNIVERSIDAD METROPOLITANA DE CIENCIAS DE LA EDUCACIÓN
	enumeration	30210	documentation UNIVERSIDAD TECNOLÓGICA METROPOLITANA
	enumeration	30211	documentation GOBIERNOREGIONAL V REGIÓN
	enumeration	30212	documentation GOBIERNO REGIONAL DE LOS LAGOS
	enumeration	30213	documentation SUBSECRETARÍA DE AVIACIÓN
	enumeration	30214	documentation SUBSECRETARÍA DE GUERRA
	enumeration	30216	documentation SERVICIO NACIONAL DE MENORES

enumeration	30999	documentation OTRAS
enumeration	40101	documentation CAJA DE COMPENSACIÓN DE ASIGNACIÓN FAMILIAR 18 DE SEPTIEMBRE
enumeration	40103	documentation CAJA DE COMPENSACIÓN DE ASIGNACIÓN FAMILIAR GABRIELA MISTRAL
enumeration	40106	documentation CAJA DE COMPENSACIÓN DE ASIGNACIÓN FAMILIAR LOS HÉROES
enumeration	40199	documentation OTRAS
enumeration	50103	documentation COMISION DE MEDICINA PREVENTIVA E INVALIDEZ IQUIQUE
enumeration	50104	documentation COMPIN REGIÓN DE ANTOFAGASTA
enumeration	50108	documentation SUBCOMISIÓN VALPARAÍSO - COMPIN REGIÓN DE VALPARAÍSO
enumeration	50111	documentation COMPIN REGIÓN DE O'HIGGINS
enumeration	50112	documentation COMPIN REGIÓN DELMAULE
enumeration	50115	documentation SUBCOMISIONCONCEPCIÓN - COMPIN REGIÓN DEL BÍO BÍO
enumeration	50117	documentation SUBCOMISIÓN BÍO BÍO - COMPIN REGIÓN DEL BÍO BÍO
enumeration	50119	documentation SUBCOMISIÓN CAUTÍN - COMPIN REGIÓN DE LA ARAUCANÍA
enumeration	50122	documentation SUBCOMISIÓN VALDIVIA - COMPIN REGIÓN DE LOS RÍOS
enumeration	50124	documentation SUBCOMISIÓN LLANQUIHUE Y PALENA - COMPIN REGIÓN DE LOS LAGOS
enumeration	50127	documentation SUBCOMISIÓN CHILOE- COMPIN REGIÓN DE LOS LAGOS
enumeration	50129	documentation COMPIN REGIÓN DE MAGALLANES Y DE LA ANTÁRTICA CHILENA
enumeration	50131	documentation SUBCOMISIÓN SUR ORIENTE - COMPIN REGIÓN METROPOLITANA
enumeration	50134	documentation SUBCOMISIÓN NORTE - COMPIN REGIÓN METROPOLITANA
enumeration	50135	documentation SUBCOMISIÓN PONIENTE - COMPIN REGIÓN METROPOLITANA
enumeration	60103	documentation AXA SEGUROS DE VIDA S.A.
enumeration	60108	documentation CHILENA CONSOLIDADA SEGUROS DE VIDA S.A.
enumeration	60109	documentation COMPAÑÍA DE SEGUROS CGS VIDA S.A.
enumeration	60112	documentation COMPAÑÍA DE SEGUROS DE VIDA CORP S.A.
enumeration	60114	documentation COMPAÑÍA DE SEGUROS DE VIDA EL RAULI S.A.
enumeration	60117	documentation COMPAÑÍA DE SEGUROS DE VIDA HUELEN S.A.
enumeration	60119	documentation METLIFE CHILE SEGUROS DE VIDA S.A.
enumeration	60123	documentation ING SEGUROS DE VIDA S.A.
enumeration	60125	documentation ISE-LAS AMERICAS COMPAÑÍA DE SEGUROS DE VIDA S.A.
enumeration	60128	documentation COMPAÑÍA DE SEGUROS VIDA CORP S.A.

enumeration	60130	documentation RENTA NACIONAL COMPAÑIA DE SEGUROS DE VIDA S.A.
enumeration	60132	documentation CNA CHILE, COMPAÑIA DE SEGUROS DE VIDA S. A.
enumeration	60199	documentation OTRAS
enumeration	70101	documentation CIGNA SALUD ISAPRE S.A.
enumeration	70103	documentation COOPERATIVA DE SERVICIOS DE PROTECCIÓN MÉDICA PARTICULAR LTDA. PROMEPART
enumeration	70105	documentation FUNDACIÓN DE SALUD EL TENIENTE
enumeration	70109	documentation ISAPRE COLMENA GOLDEN CROSS S.A.
enumeration	70113	documentation ISAPRE CHUQUICAMATA LTDA.
enumeration	70118	documentation ISAPRE LA ARAUCANA S.A.
enumeration	70119	documentation ISAPRE MASVIDA S.A.
enumeration	70121	documentation LA COMPRO MAS VIDA (ISAPRE MÉDICA REGIONAL SEXTA REGIÓN S.A. ISAMÉDICA)
enumeration	70122	documentation ISAPRE NORMÉDICA S.A.
enumeration	70124	documentation ISAPRE SAN LORENZO LTDA.
enumeration	70125	documentation ISAPRE SFERA S.A.
enumeration	70126	documentation ISAPRE VIDA PLENA S.A.
enumeration	70127	documentation ISAPRE "VIDA TRES S.A.
enumeration	70129	documentation ISAPRE ISAMEDICA S.A.
enumeration	70130	documentation AHORA ES ISAPRE VIDA PLENA (ISAPRE LINK SALUD S.A.
enumeration	70132	documentation ING SALUD ISAPRE S. A.
enumeration	70134	documentation OPTIMA
enumeration	70199	documentation OTRAS
enumeration	21	documentation INSTITUTO DE SEGURIDAD LABORAL
enumeration	31	documentation DIVISIÓN CODELCO ANDINA ADMINISTRADOR DELEGADO DEL SEGURO DE LA LEY N°16.744
enumeration	32	documentation DIVISIÓN CODELCO CHUQUICAMATA ADMINISTRADOR DELEGADO DEL SEGURO DE LA LEY N°16.744
enumeration	33	documentation DIVISIÓN CODELCO EL TENIENTE ADMINISTRADOR DELEGADO DEL SEGURO DE LA LEY N°16.744
enumeration	34	documentation DIVISIÓN CODELCO SALVADOR ADMINISTRADOR DELEGADO DEL SEGURO DE LA LEY N°16.744
enumeration	41	documentation UNIVERSIDAD CATOLICA ADMINISTRADOR DELEGADO DEL SEGURO DE



		LALEYN° 16.744
enumeration	11	documentation ASOCIACIÓN CHILENA DE SEGURIDAD
enumeration	12	documentation INSTITUTO DE SEGURIDAD DEL TRABAJO
enumeration	80199	documentation OTRAS
enumeration	90101	documentation CENTRAL DE ABASTECIMIENTO DEL SISTEMA NACIONAL DE SERVICIOS DE SALUD
enumeration	90103	documentation COMISION CHILENA DEL COBRE
enumeration	90105	documentation COMISIÓN NACIONAL DE INVESTIGACIÓN CIENTÍFICA Y TECNOLÓGICA
enumeration	90106	documentation CONTRALORÍA GENERAL DE LA REPÚBLICA
enumeration	90108	documentation DIRECCION GENERAL DE AERONAUTICA CIVIL
enumeration	90110	documentation DIRECCIÓN GENERAL DEL CREDITO PRENDARIO
enumeration	90111	documentation FÁBRICAS Y MAESTRANZAS DEL EJÉRCITO
enumeration	90113	documentation FONDO NACIONAL DE SALUD (FONASA)
enumeration	90117	documentation INSTITUTO DE SALUD PÚBLICA
enumeration	90119	documentation INSTITUTO NACIONAL DE ESTADISTICAS
enumeration	90121	documentation INSTITUTO NACIONAL DE LA JUVENTUD
enumeration	90124	documentation SERVICIO AGRICOLA Y GANADERO
enumeration	90127	documentation SERVICIO DE SALUD DEL AMBIENTE
enumeration	90128	documentation SERVICIO HIDROGRÁFICO Y OCEANOGRÁFICO DE LA ARMADA DE CHILE
enumeration	90130	documentation SERVICIO NACIONAL DE LA MUJER
enumeration	90133	documentation SUPERINTENDENCIA DE ELECTRICIDAD Y COMBUSTIBLE
enumeration	90134	documentation SUPERINTENDENCIA DE SALUD
enumeration	90137	documentation SUPERINTENDENCIA DE VALORES Y SEGUROS
enumeration	90140	documentation INTENDENCIA REGIÓN METROPOLITANA DE SANTIAGO
enumeration	100101	documentation SERVICIO DE SALUDCONCEPCIÓN
enumeration	100103	documentation SERVICIO DE SALUD DE ANTOFAGASTA
enumeration	100106	documentation SERVICIO DE SALUD DE ARICA
enumeration	100109	documentation SERVICIO DE SALUD DE BIO-BIO
enumeration	100111	documentation SERVICIO DE SALUD DE IQUIQUE
enumeration	100113	documentation SERVICIO DE SALUD DE MAGALLANES
enumeration	100115	documentation SERVICIO DE SALUD DE OSORNO

enumeration	100118	documentation	SERVICIO DE SALUD DE VALDIVIA
enumeration	100121	documentation	SERVICIO DE SALUD DEL LIBERTADOR GENERAL BERNARDO O HIGGINS
enumeration	100123	documentation	SUBCOMISION METROPOLITANA CENTRAL
enumeration	100126	documentation	SUBCOMISION METROPOLITANA ORIENTE
enumeration	100199	documentation	OTRAS
enumeration	110103	documentation	UNIVERSIDAD DE ATACAMA
enumeration	110107	documentation	UNIVERSIDAD DE LA SERENA
enumeration	110108	documentation	UNIVERSIDAD DE LOS LAGOS
enumeration	110113	documentation	UNIVERSIDAD DE VALPARAÍSO
enumeration	110116	documentation	UNIVERSIDAD TECNOLÓGICA METROPOLITANA
enumeration	110117	documentation	UNIVERSIDAD DE CHILE
enumeration	60104	documentation	COMPAÑÍA DE SEGUROS DE VIDA MAPFRE
enumeration	120203	documentation	BRASIL- AGENCIA BRASILIA-ACORDOS INTERNACIONAIS
enumeration	120205	documentation	BELGICA- OFFICE NATIONAL DES PENSIONS
enumeration	120206	documentation	ESTADOS UNIDOS - SOCIAL SECURITY ADMINISTRATION DIVISION OF INTERNATIONAL OPERATIONS
enumeration	120208	documentation	LUXEMBURGO - INSPECTION GENERALE DE LA SÉCURITÉ SOCIALES
enumeration	120209	documentation	PORTUGAL - DEPARTAMENTO DE RELACIONES INTERNACIONALES DE SEGURIDAD SOCIAL
enumeration	120210	documentation	QUEBEC- SERVICE DES PRETACIONES 3 BUREAU DES ENTENTES DE SÉCURITÉ SOCIALE - RÉGIE DES RENTES DU QUÉBEC
enumeration	120211	documentation	ALEMANIA - DEUTSCHE RENTENVERSICHERUNG BUND
enumeration	120212	documentation	AUSTRALIA - CENTRELINK INTERNATIONAL SERVICES
enumeration	130101	documentation	COMISION MEDICA DE RECLAMOS LEY 16.744
enumeration	140101	documentation	MINISTERIO DE HACIENDA
enumeration	140103	documentation	MINISTERIO DE SALUD
enumeration	140104	documentation	MINISTERIO DE EDUCACION
enumeration	140105	documentation	SECRETARIA Y ADMINISTRACION GENERAL DEL MINISTERIO DE JUSTI CIA
enumeration	140106	documentation	MINISTERIO SECRETARIA GENERAL DE GOBIERNO
enumeration	140107	documentation	MINISTERIO DE RELACIONES EXTERIORES
enumeration	140108	documentation	MINISTERIO DE JUSTICIA
enumeration	140109	documentation	

enumeration	140110	MINISTERIO DEL INTERIOR documentation
enumeration	140111	MINISTERIO PUBLICO FISCALIA NACIONAL documentation
enumeration	140112	MINISTERIO SECRETARIA GENERAL DE LA PRESIDENCIA documentation
enumeration	150001	MINISTERIO DE DESARROLLO SOCIAL documentation
enumeration	160001	SUBSECRETARIA DE GUERRA documentation
enumeration	160002	COMISION DEFENSORA CIUDADANA Y TRANSPARENCIA ADMINISTRATIVA documentation
enumeration	160004	COMISION CHILENA DE DERECHOS HUMANOS documentation
enumeration	160006	FONDO DE SOLIDARIDAD E INVERSION SOCIAL documentation
enumeration	160008	CAMARA DE DIPUTADOS documentation
enumeration	160010	EL MERCURIO LINEA DIRECTA documentation
enumeration	160011	JEFA DE GABINETE DIRECCIÓN SOCIOCULTURAL PRESIDENCIA DE LA REPÚBLICA documentation
enumeration	170001	SERVICIO NACIONAL DE CAPACITACIÓN Y EMPLEO documentation
enumeration	170002	CORTE DE APELACIONES DE ARICA documentation
enumeration	170004	TRIBUNAL DE JUICIO ORAL EN LO PENAL DE ARICA documentation
enumeration	170006	2° JUZGADO DE LETRAS DE ARICA documentation
enumeration	180002	4° JUZGADO DE LETRAS DE ARICA documentation
enumeration	180003	SUBSECRETARIA DE PREVISION SOCIAL documentation
enumeration	180005	SUBSECRETARIA DE PREVISION SOCIAL documentation
enumeration	180007	SUBSECRETARIA DEL TRABAJO documentation
enumeration	180009	INSTITUTO DE PREVISIÓN SOCIAL documentation
enumeration	190001	DIRECCIÓN DEL TRABAJO documentation
enumeration	990101	CAMARA DE DIPUTADOS documentation
enumeration	990102	INTERESADO(A) documentation
enumeration	30117	EMPLEADOR documentation
enumeration	30123	INSTITUTO NACIONAL DE DEPORTES Y RECREACIÓN documentation
enumeration	30130	EMPRESA NACIONAL DE AERONÁUTICA documentation
enumeration	30136	INSTITUTO DE PREVISIÓN SOCIAL documentation
enumeration	30139	JUNTA NACIONAL DE JARDINES INFANTILES documentation
enumeration	30145	MINISTERIO DE ECONOMÍA FOMENTO Y RECONSTRUCCIÓN documentation
		MINISTERIO DE VIVIENDA Y URBANISMO

enumeration	30150	documentation MINISTERIO SECRETARÍA GENERAL DE GOBIERNO
enumeration	30157	documentation SERVICIO DE SALUD ANTOFAGASTA
enumeration	30162	documentation SERVICIO DE SALUD ATACAMA
enumeration	30169	documentation SERVICIO DE SALUD ACONCAGUA
enumeration	30171	documentation SERVICIO DE SALUD IQUIQUE
enumeration	30176	documentation SUBCOMISION METROPOLITANA SANTIAGO CENTRO
enumeration	30183	documentation SERVICIO DE SALUD VALDIVIA
enumeration	50102	documentation COMPIN REGIÓN DETARAPACÁ
enumeration	50105	documentation COMPIN REGIÓN DE ATACAMA
enumeration	50110	documentation SUBCOMISIÓN ACONCAGUA - COMPIN REGIÓN DE VALPARAÍSO
enumeration	50118	documentation COMPIN REGIÓN DE LA ARAUCANÍA
enumeration	50121	documentation COMPIN REGION DE LOS RÍOS
enumeration	60105	documentation COMPAÑÍA DE SEGUROS DE VIDA CONFUTURO
enumeration	50126	documentation SUBCOMISIÓN OSORNO - COMPIN REGIÓN DE LOS LAGOS
enumeration	50133	documentation SUBCOMISIÓN ORIENTE - COMPIN REGIÓN METROPOLITANA
enumeration	60102	documentation BICE VIDA COMPAÑÍA DE SEGUROS DE VIDA S.A.
enumeration	60111	documentation COMPAÑÍA DE SEGUROS DE VIDA CONSORCIO NACIONAL DE SEGUROS S.A.
enumeration	60116	documentation COMPAÑÍA DE SEGUROS DE VIDA EUROAMERICA S.A.
enumeration	60120	documentation ALTAVIDA COMPAÑÍA DE SEGUROS DE VIDAS.A.
enumeration	60124	documentation INTERAMERICANA RENTAS SEGUROS DE VIDA S.A.
enumeration	60127	documentation LE MANS DESARROLLO, COMPAÑÍA DE SEGUROS DE VIDA S.A.
enumeration	60131	documentation COMPAÑÍA DE SEGUROS DE VIDA CHILE S.A.
enumeration	60135	documentation PRINCIPAL COMPAÑÍA DE SEGUROS DE VIDA S.A.
enumeration	70102	documentation COMPAÑÍA DE TELECOMUNICACIONES DE CHILE- ISAPRE SOCIEDAD ANÓNIMA
enumeration	70108	documentation ISAPRE BANMÉDICA S.A.
enumeration	70112	documentation ISAPRE CRUZ DEL NORTE LTDA.
enumeration	70115	documentation ISAPRE "FERROSALUD S.A.
enumeration	70117	documentation ISAPRE INSTSALUD S.A.
enumeration	90114	documentation INSTITUTO ANTARTICO CHILENO

enumeration	90116	documentation	INSTITUTO DE INVESTIGACIONES Y CONTROL
enumeration	90120	documentation	INSTITUTO NACIONAL DE HIDRAULICA
enumeration	90122	documentation	JUNTA NACIONAL DE AUXILIO ESCOLAR Y BECAS
enumeration	90132	documentation	SERVICIO NACIONAL DE TURISMO
enumeration	90135	documentation	SUPERINTENDENCIA DE SEGURIDAD SOCIAL
enumeration	90138	documentation	SUPERINTENDENCIA DE BANCOS E INSTITUCIONES FINANCIERAS
enumeration	90199	documentation	OTRAS
enumeration	100105	documentation	SERVICIO DE SALUD DE ARAUCANIA SUR
enumeration	100112	documentation	SERVICIO DE SALUD DE LLANQUIHUE - CHILOE - PALENA
enumeration	100116	documentation	SERVICIO DE SALUD ACONCAGUA
enumeration	100122	documentation	SERVICIO DE SALUD DEL MAULE
enumeration	100128	documentation	SUBCOMISION METROPOLITANA SUR ORIENTE
enumeration	110102	documentation	UNIVERSIDAD DE ANTOFAGASTA
enumeration	110109	documentation	UNIVERSIDAD DE MAGALLANES
enumeration	110115	documentation	UNIVERSIDAD PLAYA ANCHA DE CIENCIAS DE LA EDUCACIÓN
enumeration	120102	documentation	ESPAÑA - DIRECCION PROVINCIAL DE MADRID DEL INSTITUTO NACIONAL DE LA SEGURIDAD SOCIAL
enumeration	40197	documentation	NO SÉ
enumeration	80198	documentation	NO SÉ
enumeration	20103	documentation	AFP CUPRUM S.A.
enumeration	50000054	documentation	Unidad de Control de Gestión
enumeration	1	documentation	Superintendente
enumeration	50000050	documentation	Gabinete
enumeration	50000053	documentation	Unidad de Auditoría Interna
enumeration	50000056	documentation	Unidad de Estudios y Estadísticas
enumeration	50000070	documentation	Servicio de Bienestar
enumeration	50000055	documentation	Unidad de Relaciones Internacionales
enumeration	50000067	documentation	Departamento de Asistencia y Servicios al Usuario
enumeration	50000058	documentation	Intendencia de Seguridad y Salud en el Trabajo
enumeration	50000059	documentation	Fiscalía
enumeration	50000066	documentation	

		Intendencia de Beneficios Sociales
enumeration	10102	documentation EX-CAJA DE PREVISIÓN DE EMPLEADOS PARTICULARES
enumeration	10104	documentation EX-CAJA DE PREVISIÓN DE LA MARINA MERCANTE NACIONAL
enumeration	10106	documentation EX-CAJA DE PREVISIÓN DE LA MARINA MERCANTE - SECCION TRIOMAR
enumeration	10107	documentation EX-CAJA DE PREVISIÓN DE LOS EMPLEADOS Y OBREROS DE LA EMPRESA METROPOLITANA DE OBRAS SANITARIAS
enumeration	10108	documentation EX-CAJA DE PREVISIÓN GILDEMEISTER
enumeration	10110	documentation EX-CAJA DE PREVISIÓN SOCIAL DE LOS EMPLEADOS MUNICIPALES DE SANTIAGO
enumeration	10112	documentation EX-CAJA DE PREVISIÓN SOCIAL DE LOS OBREROS MUNICIPALES DE LA REPÚBLICA
enumeration	10114	documentation EX-CAJA DE PREVISIÓN Y ESTÍMULO DE LOS EMPLEADOS DEL BANCO DEL ESTADO DE CHILE
enumeration	10116	documentation EX-CAJA DE RETIROS Y DE PREVISIÓN SOCIAL DE LOS FERROCARRILES DEL ESTADO
enumeration	10117	documentation EX-CAJA NACIONAL DE EMPLEADOS PÚBLICOS Y PERIODISTAS
enumeration	10118	documentation EX-CAJA NACIONAL DE EMPLEADOS PÚBLICOS Y PERIODISTAS - DEPARTAMENTO PERIODISTAS
enumeration	10120	documentation EX-DEPARTAMENTO DE INDEMNIZACIONES A OBREROS MOLINEROS Y PANIFICADORES
enumeration	10121	documentation EX-SECCIÓN DE PREVISIÓN DE LOS EMPLEADOS DEL BANCO CENTRAL DE CHILE
enumeration	10123	documentation EX-SECCIÓN DE RETIRO DE LOS EMPLEADOS DE LA SOCIEDAD MAURICIO HOCHSCHUILD Y COMPAÑÍA LTDA.
enumeration	10124	documentation EX-CAJA DE RETIRO COMPAÑÍA CERVECERÍAS UNIDAS
enumeration	10125	documentation EX-SERVICIO DE SEGURO SOCIAL
enumeration	20106	documentation AFP MAGISTER S.A.
enumeration	20109	documentation AFP PROVIDA S.A.
enumeration	20111	documentation AFP SANTA MARIA S.A.
enumeration	20112	documentation AFP BANSANDERS.A.
enumeration	20113	documentation A.F.P. APORTA FOMENTA S.A.
enumeration	20114	documentation AFP ING AFP CAPITAL
enumeration	20115	documentation AFP MODELO
enumeration	60115	documentation COMPAÑÍA DE SEGUROS DE VIDA SURA
enumeration	20199	documentation OTRAS

enumeration	30101	documentation	AGENCIA DE COOPERACIÓN INTERNACIONAL
enumeration	30102	documentation	ASTILLEROS Y MAESTRANZAS DE LA ARMADA
enumeration	10100	documentation	INSTITUTO DE PREVISIÓN SOCIAL
enumeration	10101	documentation	EX-CAJA BANCARIA DE PENSIONES
enumeration	30103	documentation	CAJA DE PREVISIÓN DE LA DEFENSA NACIONAL
enumeration	30104	documentation	CASA DEMONEDA DE CHILE
enumeration	30106	documentation	COMISIÓN CHILENA DE ENERGÍA NUCLEAR
enumeration	30107	documentation	COMISIÓN CHILENA DEL COBRE
enumeration	30109	documentation	COMISIÓN NACIONAL DE INVESTIGACIÓN CIENTÍFICA Y TECNOLÓGICA
enumeration	30110	documentation	COMISIÓN NACIONAL DEL MEDIO AMBIENTE
enumeration	30111	documentation	CONSEJO DE DEFENSA DEL ESTADO
enumeration	30113	documentation	DIRECCIÓN ADMINISTRATIVA DEL MINISTERIO DE DEFENSA NACIONAL
enumeration	30115	documentation	DIRECCIÓN DE PREVISIÓN DE CARABINEROS DE CHILE
enumeration	30116	documentation	DIRECCIÓN DEL TRABAJO
enumeration	30119	documentation	CENTRAL DE ABASTECIMIENTO DEL SISTEMA NACIONAL DE SERVICIOS DE SALUD
enumeration	30122	documentation	EMPRESA DE FERROCARRILES DEL ESTADO
enumeration	30124	documentation	EMPRESA NACIONAL DE MINERÍA
enumeration	30128	documentation	GENDARMERÍA DE CHILE
enumeration	30131	documentation	INSTITUTO DE SALUD PÚBLICA DE CHILE
enumeration	30134	documentation	SERVICIO ADMINISTRATIVO DEL GOBIERNO REGIONAL DE ATACAMA
enumeration	30137	documentation	MAGISTERIO NACIONAL
enumeration	30138	documentation	MINISTERIO DE BIENES NACIONALES
enumeration	30141	documentation	MINISTERIO DE DESARROLLO SOCIAL
enumeration	30144	documentation	MINISTERIO DE TRANSPORTES Y TELECOMUNICACIONES
enumeration	30147	documentation	PARQUE METROPOLITANO DE SANTIAGO
enumeration	30151	documentation	SECRETARÍA Y ADMINISTRACIÓN GENERAL DEL MINISTERIO DE JUSTICIA
enumeration	30153	documentation	SERVICIO DE IMPUESTOS INTERNOS
enumeration	30155	documentation	SERVICIO DE SALUD VIÑA DEL MAR-QUILLOTA
enumeration	30158	documentation	SERVICIO DE SALUD ARAUCANÍA NORTE
enumeration	30161	documentation	

enumeration	30165	SERVICIO DE SALUD ARICA documentation
enumeration	30168	SERVICIO DE SALUD BÍO BÍO documentation
enumeration	30172	SERVICIO DE SALUD OSORNO documentation
enumeration	30173	SERVICIO DE SALUD DE CHILOÉ documentation
enumeration	30177	SERVICIO DE SALUD DEL LIBERTADOR GENERAL BERNARDO O'HIGGINS documentation
enumeration	30179	SUBCOMISION METROPOLITANA NORTE documentation
enumeration	30181	SUBCOMISION METROPOLITANASUR documentation
enumeration	30184	SERVICIO DE SALUD ÑUBLE documentation
enumeration	30186	SERVICIO DE SALUD VALPARAÍSO-SAN ANTONIO documentation
enumeration	30188	SERVICIO MÉDICO LEGAL documentation
enumeration	30190	SERVICIO NACIONAL DE CAPACITACIÓN Y EMPLEO documentation
enumeration	30191	SERVICIO NACIONAL DE LA MUJER documentation
enumeration	30193	SERVICIO NACIONAL DE PESCA documentation
enumeration	30196	SERVICIO NACIONAL DEL CONSUMIDOR documentation
enumeration	30197	SUPERINTENDENCIA DE ELECTRICIDAD Y COMBUSTIBLES documentation
enumeration	120101	SUPERINTENDENCIA DE SEGURIDAD SOCIAL documentation
enumeration	120104	ALEMANIA- DEUTSCHE RENTENVERSICHERUNG RHEINLAND documentation
enumeration	120106	DINAMARCA- DEN SOCIALE SIKRINGSSTYRELSE documentation
enumeration	120108	SUIZA- CAISSE SUISSE DE COMPENSATION documentation
enumeration	120202	CANADA - INTERNATIONAL OPERATIONS, SOCIAL DEVELOPMENT documentation
enumeration	70114	CANADÁ ARGENTINA -ANSES documentation
enumeration	50000068	ISAPRE CONSALUD S.A. documentation
enumeration	50000069	Departamento de Administración y Finanzas documentation
enumeration	50000052	Departamento de Tecnología y Operaciones documentation
enumeration	50000057	Unidad de Comunicaciones documentation
enumeration	50000285	Unidad de Educación en Seguridad y Salud en el Trabajo documentation
enumeration	50000342	Unidad de Atención al Usuario documentation
enumeration	50000311	Unidad de Gestión de Sucursales documentation
enumeration	50000327	Unidad de Fiscalización del Contencioso documentation
		Unidad de Gestión de Expedientes



enumeration	50000315	documentation	Unidad de Correspondencia y Archivo Central
enumeration	50000129	documentation	Departamento del Contencioso Administrativo
enumeration	50000156	documentation	Unidad de Medicina del Trabajo
enumeration	50000095	documentation	Departamento de Supervisión y Control
enumeration	50000120	documentation	Departamento de Regulación
enumeration	2	documentation	Unidad de Gestión de Jurisprudencia
enumeration	50000172	documentation	Departamento de Regímenes Previsionales y Asistenciales
enumeration	50000204	documentation	Departamento de Regímenes de Bienestar Social
enumeration	50000273	documentation	Unidad de Control de Licencias Médicas
enumeration	50000233	documentation	Departamento de Licencias Médicas
enumeration	50000360	documentation	Unidad de Finanzas
enumeration	50000366	documentation	Unidad de Desarrollo de las Personas
enumeration	50000372	documentation	Unidad de Adquisiciones y Servicios Generales
enumeration	50000364	documentation	Unidad Legal
enumeration	50000381	documentation	Unidad de Gestión de Proyectos y Procesos de Negocios
enumeration	50000387	documentation	Unidad de Explotación de Sistemas y Continuidad Operacional
enumeration	50000404	documentation	Unidad de Infraestructura y Soporte
enumeration	90126	documentation	SERVICIO DE BIENESTAR DEL MAGISTERIO Y DE LOS FUNCIONARIOS DEPENDIENTES DEL MINISTERIO DE EDUCACIÓN PÚBLICA
enumeration	90142	documentation	SERNAC
enumeration	100102	documentation	SERVICIO DE SALUD ARAUCO
enumeration	100108	documentation	SERVICIO DE SALUD DE AYSÉN DEL GENERAL CARLOS IBAÑEZ DEL CAMPO
enumeration	100119	documentation	SERVICIO DE SALUD DE VALPARAISO - SAN ANTONIO
enumeration	100125	documentation	SUBCOMISION METROPOLITANA OCCIDENTE
enumeration	110106	documentation	UNIVERSIDAD DE LA FRONTERA
enumeration	110112	documentation	UNIVERSIDAD DE TARAPACÁ
enumeration	110199	documentation	OTRAS
enumeration	120107	documentation	NORUEGA - THE NATIONAL INSURANCE ADMINISTRATION
enumeration	10103	documentation	EX-CAJA DE PREVISIÓN DE LA HÍPICA NACIONAL CAPREHINA
enumeration	10105	documentation	EX-CAJA DE PREVISIÓN DE LA MARINA MERCANTE - SECCION EMPLEADOS Y OFICIALES

enumeration	10109	documentation EX-CAJA DE PREVISIÓN PARA EMPLEADOS DEL SALITRE
enumeration	10111	documentation EX-CAJA DE PREVISIÓN SOCIAL DE LOS EMPLEADOS MUNICIPALES DE VALPARAÍSO
enumeration	10115	documentation EX-CAJA DE RETIRO Y PREVISIÓN DE LOS EMPLEADOS MUNICIPALES DE LA REPÚBLICA
enumeration	10119	documentation EX-CAJA NACIONAL DE EMPLEADOS PÚBLICOS Y PERIODISTAS - SECCIÓN EMPLEADOS PÚBLICOS
enumeration	10122	documentation EX-SECCIÓN DE PREVISIÓN SOCIAL DE LOS EMPLEADOS DE LA COMPAÑÍA DE CONSUMIDORES DE GAS DE SANTIAGO
enumeration	10199	documentation OTRAS
enumeration	20105	documentation AFP HABITAT S.A.
enumeration	20107	documentation AFP PLANVITAL S.A.
enumeration	30112	documentation CORPORACIÓN DE ASISTENCIA JUDICIAL REGIÓN METROPOLITANA
enumeration	30114	documentation DIRECCIÓN DE APROVISIONAMIENTO DEL ESTADO
enumeration	30118	documentation DIRECCIÓN GENERAL DEL CRÉDITO PRENDARIO
enumeration	30121	documentation EMPRESA DE CORREOS DE CHILE
enumeration	30126	documentation SUPERINTENDENCIA DE QUIEBRAS
enumeration	30129	documentation INSTITUTO DE DESARROLLO AGROPECUARIO
enumeration	30132	documentation INSTITUTO NACIONAL DE ESTADÍSTICAS
enumeration	30135	documentation JUNTA NACIONAL DE AUXILIO ESCOLAR Y BECAS
enumeration	30140	documentation MINISTERIO DE OBRAS PÚBLICAS
enumeration	51	documentation MINISTERIO DE SALUD
enumeration	30146	documentation MINISTERIO DEL INTERIOR
enumeration	30149	documentation PRESIDENCIA DE LA REPÚBLICA
enumeration	30152	documentation SERVICIO AGRÍCOLA Y GANADERO
enumeration	30156	documentation SERVICIO DE SALUD DEL AMBIENTE
enumeration	30159	documentation SERVICIO DE SALUD ARAUCANÍA SUR
enumeration	30163	documentation SERVICIO DE SALUD AYSÉN
enumeration	30167	documentation SERVICIO DE SALUD COQUIMBO
enumeration	30170	documentation SERVICIO DE SALUD DEL MAULE
enumeration	30175	documentation SUBCOMISION ORIENTE - COMPIN REGION METROPOLITANA -
enumeration	30178	documentation SUBCOMISION METROPOLITANA OCCIDENTE

enumeration	30182	documentation SERVICIO DE SALUD TALCAHUANO
enumeration	30185	documentation SERVICIO ELECTORAL
enumeration	30187	documentation SERVICIO NACIONAL DE ADUANAS
enumeration	30189	documentation SERVICIO NACIONAL DE GEOLOGÍA Y MINERÍA
enumeration	30192	documentation SERVICIO NACIONAL DE TURISMO
enumeration	30195	documentation SUPERINTENDENCIA DE BANCOS E INSTITUCIONES FINANCIERAS
enumeration	60136	documentation BBVA SEGUROS DE VIDA S.A.
enumeration	60137	documentation BTG PACTUAL SEGUROS DE VIDA S.A.
enumeration	60138	documentation CN LIFE COMPAÑIA DE SEGUROS DE VIDA S.A.
enumeration	60139	documentation OHIO NATIONAL SEGUROS DE VIDA S.A.
enumeration	60140	documentation PENTA VIDA COMPAÑIA DE SEGUROS DE VIDA S
enumeration	60141	documentation BCI SEGUROS VIDA S.A.
enumeration	30198	documentation SUPERINTENDENCIA DE VALORES Y SEGUROS
enumeration	120103	documentation SUECIA -FÖRSÄKRINGSKASSAN
enumeration	120105	documentation HOLANDA (PAISES BAJOS)- UWK GAK, AFDELING INTERNATIONAL
enumeration	120201	documentation URUGUAY - BANCO DE PREVISION SOCIAL SECTOR CONVENIOS INTERNACIONALES
enumeration	30215	documentation CORPORACIÓN NACIONAL DE DESARROLLO INDÍGENA
enumeration	40102	documentation CAJA DE COMPENSACIÓN DE ASIGNACIÓN FAMILIAR DE LOS ANDES
enumeration	40104	documentation CAJA DE COMPENSACIÓN DE ASIGNACIÓN FAMILIAR JAVIERA CARRERA
enumeration	50101	documentation COMPIN REGIÓN DE ARICA Y PARINACOTA
enumeration	50106	documentation COMPIN REGIÓN DE COQUIMBO
enumeration	50109	documentation SUBCOMISIÓN VIÑA DEL MAR - QUILLOTA - COMPIN REGIÓN DE VALPARAÍSO
enumeration	50113	documentation COMPIN REGIÓN DEL BÍO BÍO
enumeration	50116	documentation SUBCOMISIÓN ARAUCO - COMPIN REGIÓN DEL BÍO BÍO
enumeration	50120	documentation SUBCOMISIÓN MALLECO - COMPIN REGIÓN DE LA ARAUCANÍA
enumeration	50125	documentation SUBCOMISIÓN OSORNO - COMPIN REGIÓN DE LOS LAGOS
enumeration	50128	documentation COMPIN REGIÓN DE AYSÉN DEL GENERAL CARLOS IBAÑEZ DEL CAMPO
enumeration	50132	documentation SUBCOMISIÓN SUR - COMPIN REGIÓN METROPOLITANA
enumeration	60101	documentation AETNA CHILE SEGUROS DE VIDA S.A.

enumeration	60106	documentation BHIF AMERICA SEGUROS DE VIDA S.A.
enumeration	60110	documentation COMPAÑÍA DE SEGUROS DE VIDA CARDIF S.A.
enumeration	60113	documentation COMPAÑÍA DE SEGUROS DE VIDA CRUZ DEL SUR S.A.
enumeration	60118	documentation COMPAÑÍA DE SEGUROS DE VIDA LA CONSTRUCCIÓN S.A.
enumeration	60121	documentation SEGUROS VIDA SECURITY PREVISION S.A.
enumeration	60126	documentation LA INTERAMERICANA COMPAÑÍA DE SEGUROS DE VIDA S.A.
enumeration	60129	documentation ABN ANRO (CHILE) SEGUROS GENERALES S.A.
enumeration	60134	documentation COMPAÑÍA DE SEGUROS DE VIDA VITALIS S.A.
enumeration	70100	documentation FONDO NACIONAL DE SALUD (FONASA)
enumeration	70104	documentation FUNDACIÓN ASISTENCIAL Y DE SALUD TRABAJADORES DEL BANCO DEL ESTADO DE CHILE
enumeration	70111	documentation ISAPRE CRUZ BLANCA S.A.
enumeration	70116	documentation ISAPRE GENESIS S.A.
enumeration	70120	documentation ISAPRE MASTER SALUD S.A.
enumeration	70123	documentation ISAPRE RIO BLANCO LTDA.
enumeration	13	documentation MUTUAL DE SEGURIDAD DE LA CÁMARA CHILENA DE LA CONSTRUCCIÓN
enumeration	90102	documentation COMISIÓN CHILENA DE ENERGÍA NUCLEAR
enumeration	90104	documentation COMISIÓN NACIONAL DE ENERGÍA
enumeration	90107	documentation CORPORACIÓN DE FOMENTO DE LA PRODUCCIÓN
enumeration	90109	documentation INSTITUTO NACIONAL DE DEPORTES Y RECREACIÓN
enumeration	90112	documentation FONDO DE SOLIDARIDAD E INVERSIÓN SOCIAL
enumeration	90115	documentation INSTITUTO DE DESARROLLO AGROPECUARIO
enumeration	90118	documentation INSTITUTO GEOGRÁFICO MILITAR
enumeration	90123	documentation PARQUE METROPOLITANO DE SANTIAGO
enumeration	90125	documentation SERVICIO DE AEROFOTOGRAMÉTRICO DE LA FUERZA AEREA DE CHILE
enumeration	90129	documentation SERVICIO NACIONAL DE CAPACITACIÓN Y EMPLEO
enumeration	90131	documentation SERVICIO NACIONAL DE MENORES
enumeration	90136	documentation SUPERINTENDENCIA DE SERVICIOS SANITARIOS
enumeration	90139	documentation SUPERINTENDENCIA DE PENSIONES
enumeration	90141	documentation COMISION CHILENA DE DERECHOS HUMANOS
enumeration	100104	documentation

enumeration	100107	SERVICIO DE SALUD DE ARAUCANIA NORTE documentation
enumeration	100110	SERVICIO DE SALUD DE ATACAMA documentation
enumeration	100114	SERVICIO DE SALUD DE COQUIMBO documentation
enumeration	100117	SERVICIO DE SALUD DE ÑUBLE documentation
enumeration	100120	SERVICIO DE SALUD DE TALCAHUANO documentation
enumeration	100124	SERVICIO DE SALUD DE VIÑA DEL MAR - QUILLOTA documentation
enumeration	100127	SUBCOMISION METROPOLITANA NORTE documentation
enumeration	110101	SUBCOMISION METROPOLITANA SUR documentation
enumeration	110105	UNIVERSIDAD ARTURO PRAT documentation
enumeration	110111	UNIVERSIDAD DE DE BÍO BÍO documentation
enumeration	110114	UNIVERSIDAD DE TALCA documentation
enumeration	110118	UNIVERSIDAD METROPOLITANA DE CIENCIAS DE LA EDUCACIÓN documentation
enumeration	120204	UNIVERSIDAD DE SANTIAGO DE CHILE documentation
enumeration	120207	AUSTRIA - HAUPTVERBAND DER ÖSTERREICHICHEN SOZIAL VERSICHERUNGSTRÄGER documentation
enumeration	140199	FRANCIA- CAISSE NATIONALES D'ASSURANCE VIEILLESSE documentation
enumeration	150002	OTROS documentation
enumeration	160003	SUBSECRETARIA DE PREVISION SOCIAL documentation
enumeration	160005	GABINETE SEÑORA DEL PRESIDENTE DE LA REPUBLICA documentation
enumeration	160007	SENADO documentation
enumeration	160009	ASOCIACION CAJAS DE COMPENSACION documentation
enumeration	160012	SECRETARIA DE GESTION Y PARTES GABINETE PRESIDENCIAL documentation
enumeration	170003	DIRECCIÓN DE GESTIÓN CIUDADANA PRESIDENCIA DE LA REPÚBLICA documentation
enumeration	170005	1° JUZGADO DE LETRAS DE ARICA documentation
enumeration	180001	3° JUZGADO DE LETRAS DE ARICA documentation
enumeration	180004	MINISTERIO DEL TRABAJO Y PREVISION SOCIAL documentation
enumeration	180006	SUBSECRETARIA DEL TRABAJO documentation
enumeration	180008	INSTITUTO DE SEGURIDAD LABORAL documentation
enumeration	190002	SUPERINTENDENCIA DE PENSIONES documentation
enumeration	90143	SENADO documentation
		COMISION CHILENA DE DERECHOS HUMANOS

enumeration	40198	documentation NINGUNA
enumeration	30120	documentation EMPRESA ABATECIMIENTO DE ZONAS AISLADAS
enumeration	30127	documentation FONDO NACIONAL DE SALUD (FONASA)
enumeration	30133	documentation INSTITUTO NACIONAL DE LA JUVENTUD
enumeration	30142	documentation MINISTERIO DE RELACIONES EXTERIORES
enumeration	30148	documentation PODER JUDICIAL
enumeration	30154	documentation SERVICIO DE REGISTRO CIVIL E IDENTIFICACIÓN
enumeration	30160	documentation SERVICIO DE SALUD ARAUCO
enumeration	30166	documentation SERVICIO DE SALUD CONCEPCIÓN
enumeration	30174	documentation SERVICIO DE SALUD MAGALLANES
enumeration	30180	documentation SUBCOMISION METROPOLITANASUR-ORIENTE
enumeration	40105	documentation CAJA DE COMPENSACIÓN DE ASIGNACIÓN FAMILIAR LA ARAUCANA
enumeration	50107	documentation COMPIN REGIÓN DE VALPARAÍSO
enumeration	50114	documentation SUBCOMISIÓNÑUBLE - COMPIN REGIÓN DEL BÍO BÍO
enumeration	50123	documentation COMPIN REGIÓNDE LOS LAGOS
enumeration	50130	documentation COMPIN REGIÓN METROPOLITANA
enumeration	50136	documentation OTRAS
enumeration	60107	documentation CIGNA COMPAÑÍA DE SEGUROS DE VIDA (CHILE) S.A.
enumeration	1	documentation FONDO NACIONAL DE SALUD (FONASA)
enumeration	85	documentation COMPAÑÍA DE TELECOMUNICACIONES DE CHILE- ISAPRE SOCIEDAD ANÓNIMA
enumeration	57	documentation COOPERATIVA DE SERVICIOS DE PROTECCIÓN MÉDICA PARTICULAR LTDA. PROMEPART
enumeration	63	documentation FUNDACIÓN ASISTENCIAL Y DE SALUD TRABAJADORES DEL BANCO DEL ESTADO DE CHILE
enumeration	76	documentation FUNDACIÓN DE SALUD EL TENIENTE
enumeration	99	documentation ISAPRE BANMÉDICA S.A.
enumeration	67	documentation ISAPRE COLMENA GOLDEN CROSS S.A.
enumeration	78	documentation ISAPRE CRUZ BLANCA S.A.
enumeration	94	documentation ISAPRE CRUZ DEL NORTE LTDA.
enumeration	65	documentation ISAPRE CHUQUICAMATA LTDA.
enumeration	71	documentation

	<p>enumeration 81 ISAPRE CONSALUD S.A. documentation</p> <p>enumeration 88 ISAPRE "FERROSALUD S.A." documentation</p> <p>enumeration 70 ISAPRE MASVIDA S.A. documentation</p> <p>enumeration 68 ISAPRE NORMÉMICA S.A. documentation</p> <p>enumeration 62 ISAPRE RIO BLANCO LTDA. documentation</p> <p>enumeration 80 ISAPRE SAN LORENZO LTDA. documentation</p> <p>ISAPRE "VIDA TRES S.A."</p>
annotation	<p>documentation</p> <p>Son las instituciones específicas que interactúan en algún momento con la SUSESO.</p>
source	<pre> &lt;xs:simpleType name="STEntidad"&gt;   &lt;xs:annotation&gt;     &lt;xs:documentation&gt;Son las instituciones específicas que interactúan en algún momento con la SUSESO.&lt;/xs:documentation&gt;   &lt;/xs:annotation&gt;   &lt;xs:restriction base="xs:string"&gt;     &lt;xs:enumeration value="30199"&gt;       &lt;xs:annotation&gt;         &lt;xs:documentation&gt;TESORERÍA GENERAL DE LA REPÚBLICA&lt;/xs:documentation&gt;       &lt;/xs:annotation&gt;     &lt;/xs:enumeration&gt;     &lt;xs:enumeration value="30200"&gt;       &lt;xs:annotation&gt;         &lt;xs:documentation&gt;UNIVERSIDAD ARTURO PRAT&lt;/xs:documentation&gt;       &lt;/xs:annotation&gt;     &lt;/xs:enumeration&gt;     &lt;xs:enumeration value="30201"&gt;       &lt;xs:annotation&gt;         &lt;xs:documentation&gt;UNIVERSIDAD DE ANTOFAGASTA&lt;/xs:documentation&gt;       &lt;/xs:annotation&gt;     &lt;/xs:enumeration&gt;     &lt;xs:enumeration value="30202"&gt;       &lt;xs:annotation&gt;         &lt;xs:documentation&gt;UNIVERSIDAD DE ATACAMA&lt;/xs:documentation&gt;       &lt;/xs:annotation&gt;     &lt;/xs:enumeration&gt;     &lt;xs:enumeration value="30203"&gt;       &lt;xs:annotation&gt;         &lt;xs:documentation&gt;UNIVERSIDAD DE LA SERENA&lt;/xs:documentation&gt;       &lt;/xs:annotation&gt;     &lt;/xs:enumeration&gt;     &lt;xs:enumeration value="30204"&gt;       &lt;xs:annotation&gt;         &lt;xs:documentation&gt;UNIVERSIDAD DE LOS LAGOS&lt;/xs:documentation&gt;       &lt;/xs:annotation&gt;     &lt;/xs:enumeration&gt;     &lt;xs:enumeration value="30205"&gt;       &lt;xs:annotation&gt;         &lt;xs:documentation&gt;UNIVERSIDAD DE PLAYA ANCHA DE CIENCIAS DE LA </pre>

```

EDUCACIÓN DE VALPARAÍSO</xs:documentation>
  </xs:annotation>
</xs:enumeration>
<xs:enumeration value="30206">
  <xs:annotation>
    <xs:documentation>UNIVERSIDAD DE TARAPACÁ</xs:documentation>
  </xs:annotation>
</xs:enumeration>
<xs:enumeration value="30207">
  <xs:annotation>
    <xs:documentation>UNIVERSIDAD DE VALPARAÍSO</xs:documentation>
  </xs:annotation>
</xs:enumeration>
<xs:enumeration value="30208">
  <xs:annotation>
    <xs:documentation>UNIVERSIDAD DEL BÍO BÍO</xs:documentation>
  </xs:annotation>
</xs:enumeration>
<xs:enumeration value="30209">
  <xs:annotation>
    <xs:documentation>UNIVERSIDAD METROPOLITANA DE CIENCIAS DE LA
EDUCACIÓN</xs:documentation>
  </xs:annotation>
</xs:enumeration>
<xs:enumeration value="30210">
  <xs:annotation>
    <xs:documentation>UNIVERSIDAD TECNOLÓGICA
METROPOLITANA</xs:documentation>
  </xs:annotation>
</xs:enumeration>
<xs:enumeration value="30211">
  <xs:annotation>
    <xs:documentation>GOBIERNO REGIONAL V REGIÓN</xs:documentation>
  </xs:annotation>
</xs:enumeration>
<xs:enumeration value="30212">
  <xs:annotation>
    <xs:documentation>GOBIERNO REGIONAL DE LOS
LAGOS</xs:documentation>
  </xs:annotation>
</xs:enumeration>
<xs:enumeration value="30213">
  <xs:annotation>
    <xs:documentation>SUBSECRETARÍA DE AVIACIÓN</xs:documentation>
  </xs:annotation>
</xs:enumeration>
<xs:enumeration value="30214">
  <xs:annotation>
    <xs:documentation>SUBSECRETARÍA DE GUERRA</xs:documentation>
  </xs:annotation>
</xs:enumeration>
<xs:enumeration value="30216">
  <xs:annotation>
    <xs:documentation>SERVICIO NACIONAL DE

```



```

MENORES</xs:documentation>
  </xs:annotation>
</xs:enumeration>
<xs:enumeration value="30999">
  <xs:annotation>
    <xs:documentation>OTRAS</xs:documentation>
  </xs:annotation>
</xs:enumeration>
<xs:enumeration value="40101">
  <xs:annotation>
    <xs:documentation>CAJA DE COMPENSACIÓN DE ASIGNACIÓN FAMILIAR
18 DE SEPTIEMBRE</xs:documentation>
  </xs:annotation>
</xs:enumeration>
<xs:enumeration value="40103">
  <xs:annotation>
    <xs:documentation>CAJA DE COMPENSACIÓN DE ASIGNACIÓN FAMILIAR
GABRIELA MISTRAL</xs:documentation>
  </xs:annotation>
</xs:enumeration>
<xs:enumeration value="40106">
  <xs:annotation>
    <xs:documentation>CAJA DE COMPENSACIÓN DE ASIGNACIÓN FAMILIAR
LOS HÉROES</xs:documentation>
  </xs:annotation>
</xs:enumeration>
<xs:enumeration value="40199">
  <xs:annotation>
    <xs:documentation>OTRAS</xs:documentation>
  </xs:annotation>
</xs:enumeration>
<xs:enumeration value="50103">
  <xs:annotation>
    <xs:documentation>COMISION DE MEDICINA PREVENTIVA E INVALIDEZ
IQUIQUE </xs:documentation>
  </xs:annotation>
</xs:enumeration>
<xs:enumeration value="50104">
  <xs:annotation>
    <xs:documentation>COMPIN REGIÓN DE
ANTOFAGASTA</xs:documentation>
  </xs:annotation>
</xs:enumeration>
<xs:enumeration value="50108">
  <xs:annotation>
    <xs:documentation>SUBCOMISIÓN VALPARAÍSO - COMPIN REGIÓN DE
VALPARAÍSO</xs:documentation>
  </xs:annotation>
</xs:enumeration>
<xs:enumeration value="50111">
  <xs:annotation>
    <xs:documentation>COMPIN REGIÓN DE O'HIGGINS</xs:documentation>
  </xs:annotation>
</xs:enumeration>

```

```

<xs:enumeration value="50112">
  <xs:annotation>
    <xs:documentation>COMPIN REGIÓN DELMAULE </xs:documentation>
  </xs:annotation>
</xs:enumeration>
<xs:enumeration value="50115">
  <xs:annotation>
    <xs:documentation>SUBCOMISIONCONCEPCIÓN - COMPIN REGIÓN DEL BÍO
BÍO</xs:documentation>
  </xs:annotation>
</xs:enumeration>
<xs:enumeration value="50117">
  <xs:annotation>
    <xs:documentation>SUBCOMISIÓN BÍO BÍO - COMPIN REGIÓN DEL BÍO
BÍO</xs:documentation>
  </xs:annotation>
</xs:enumeration>
<xs:enumeration value="50119">
  <xs:annotation>
    <xs:documentation>SUBCOMISIÓN CAUTÍN - COMPIN REGIÓN DE LA
ARAUCANÍA</xs:documentation>
  </xs:annotation>
</xs:enumeration>
<xs:enumeration value="50122">
  <xs:annotation>
    <xs:documentation>SUBCOMISIÓN VALDIVIA - COMPIN REGIÓN DE LOS
RÍOS</xs:documentation>
  </xs:annotation>
</xs:enumeration>
<xs:enumeration value="50124">
  <xs:annotation>
    <xs:documentation>SUBCOMISIÓN LLANQUIHUE Y PALENA - COMPIN
REGIÓN DE LOS LAGOS</xs:documentation>
  </xs:annotation>
</xs:enumeration>
<xs:enumeration value="50127">
  <xs:annotation>
    <xs:documentation>SUBCOMISIÓN CHILOE- COMPIN REGIÓN DE LOS
LAGOS</xs:documentation>
  </xs:annotation>
</xs:enumeration>
<xs:enumeration value="50129">
  <xs:annotation>
    <xs:documentation>COMPIN REGIÓN DE MAGALLANES Y DE LA ANTÁRTICA
CHILENA </xs:documentation>
  </xs:annotation>
</xs:enumeration>
<xs:enumeration value="50131">
  <xs:annotation>
    <xs:documentation>SUBCOMISIÓN SUR ORIENTE - COMPIN REGIÓN
METROPOLITANA</xs:documentation>
  </xs:annotation>
</xs:enumeration>
<xs:enumeration value="50134">

```

```

    <xs:annotation>
      <xs:documentation>SUBCOMISIÓN NORTE - COMPIN REGIÓN
METROPOLITANA</xs:documentation>
    </xs:annotation>
  </xs:enumeration>
  <xs:enumeration value="50135">
    <xs:annotation>
      <xs:documentation>SUBCOMISIÓN PONIENTE - COMPIN REGIÓN
METROPOLITANA</xs:documentation>
    </xs:annotation>
  </xs:enumeration>
  <xs:enumeration value="60103">
    <xs:annotation>
      <xs:documentation>AXA SEGUROS DE VIDA S.A.</xs:documentation>
    </xs:annotation>
  </xs:enumeration>
  <xs:enumeration value="60108">
    <xs:annotation>
      <xs:documentation>CHILENA CONSOLIDADA SEGUROS DE VIDA
S.A.</xs:documentation>
    </xs:annotation>
  </xs:enumeration>
  <xs:enumeration value="60109">
    <xs:annotation>
      <xs:documentation>COMPAÑÍA DE SEGUROS CGS VIDA
S.A.</xs:documentation>
    </xs:annotation>
  </xs:enumeration>
  <xs:enumeration value="60112">
    <xs:annotation>
      <xs:documentation>COMPAÑÍA DE SEGUROS DE VIDA CORP
S.A.</xs:documentation>
    </xs:annotation>
  </xs:enumeration>
  <xs:enumeration value="60114">
    <xs:annotation>
      <xs:documentation>COMPAÑÍA DE SEGUROS DE VIDA EL RAULI
S.A.</xs:documentation>
    </xs:annotation>
  </xs:enumeration>
  <xs:enumeration value="60117">
    <xs:annotation>
      <xs:documentation>COMPAÑÍA DE SEGUROS DE VIDA HUELEN
S.A.</xs:documentation>
    </xs:annotation>
  </xs:enumeration>
  <xs:enumeration value="60119">
    <xs:annotation>
      <xs:documentation>METLIFE CHILE SEGUROS DE VIDA
S.A.</xs:documentation>
    </xs:annotation>
  </xs:enumeration>
  <xs:enumeration value="60123">
    <xs:annotation>

```

```

        <xs:documentation>ING SEGUROS DE VIDA S.A. </xs:documentation>
    </xs:annotation>
</xs:enumeration>
<xs:enumeration value="60125">
    <xs:annotation>
        <xs:documentation>ISE-LAS AMERICAS COMPAÑÍA DE SEGUROS DE VIDA
S.A.</xs:documentation>
    </xs:annotation>
</xs:enumeration>
<xs:enumeration value="60128">
    <xs:annotation>
        <xs:documentation>COMPAÑIA DE SEGUROS VIDA CORP
S.A.</xs:documentation>
    </xs:annotation>
</xs:enumeration>
<xs:enumeration value="60130">
    <xs:annotation>
        <xs:documentation>RENTA NACIONAL COMPAÑIA DE SEGUROS DE VIDA
S.A.</xs:documentation>
    </xs:annotation>
</xs:enumeration>
<xs:enumeration value="60132">
    <xs:annotation>
        <xs:documentation>CNA CHILE, COMPAÑÍA DE SEGUROS DE VIDA S.
A.</xs:documentation>
    </xs:annotation>
</xs:enumeration>
<xs:enumeration value="60199">
    <xs:annotation>
        <xs:documentation>OTRAS</xs:documentation>
    </xs:annotation>
</xs:enumeration>
<xs:enumeration value="70101">
    <xs:annotation>
        <xs:documentation>CIGNA SALUD ISAPRE S.A.</xs:documentation>
    </xs:annotation>
</xs:enumeration>
<xs:enumeration value="70103">
    <xs:annotation>
        <xs:documentation>COOPERATIVA DE SERVICIOS DE PROTECCIÓN MÉDICA
PARTICULAR LTDA. PROMEPART</xs:documentation>
    </xs:annotation>
</xs:enumeration>
<xs:enumeration value="70105">
    <xs:annotation>
        <xs:documentation>FUNDACIÓN DE SALUD EL
TENIENTE</xs:documentation>
    </xs:annotation>
</xs:enumeration>
<xs:enumeration value="70109">
    <xs:annotation>
        <xs:documentation>ISAPRE COLMENA GOLDEN CROSS
S.A.</xs:documentation>
    </xs:annotation>
</xs:enumeration>

```

```

</xs:enumeration>
<xs:enumeration value="70113">
  <xs:annotation>
    <xs:documentation>ISAPRE CHUQUICAMATA LTDA.</xs:documentation>
  </xs:annotation>
</xs:enumeration>
<xs:enumeration value="70118">
  <xs:annotation>
    <xs:documentation>ISAPRE LA ARAUCANA S.A.</xs:documentation>
  </xs:annotation>
</xs:enumeration>
<xs:enumeration value="70119">
  <xs:annotation>
    <xs:documentation>ISAPRE MASVIDA S.A.</xs:documentation>
  </xs:annotation>
</xs:enumeration>
<xs:enumeration value="70121">
  <xs:annotation>
    <xs:documentation>LA COMPRO MAS VIDA (ISAPRE MÉDICA REGIONAL
SEXTA REGIÓN S.A. ISAMÉDICA)</xs:documentation>
  </xs:annotation>
</xs:enumeration>
<xs:enumeration value="70122">
  <xs:annotation>
    <xs:documentation>ISAPRE NORMÉMICA S.A.</xs:documentation>
  </xs:annotation>
</xs:enumeration>
<xs:enumeration value="70124">
  <xs:annotation>
    <xs:documentation>ISAPRE SAN LORENZO LTDA.</xs:documentation>
  </xs:annotation>
</xs:enumeration>
<xs:enumeration value="70125">
  <xs:annotation>
    <xs:documentation>ISAPRE SFERA S.A.</xs:documentation>
  </xs:annotation>
</xs:enumeration>
<xs:enumeration value="70126">
  <xs:annotation>
    <xs:documentation>ISAPRE VIDA PLENA S.A.</xs:documentation>
  </xs:annotation>
</xs:enumeration>
<xs:enumeration value="70127">
  <xs:annotation>
    <xs:documentation>ISAPRE "VIDA TRES S.A.</xs:documentation>
  </xs:annotation>
</xs:enumeration>
<xs:enumeration value="70129">
  <xs:annotation>
    <xs:documentation>ISAPRE ISAMEDICA S.A.</xs:documentation>
  </xs:annotation>
</xs:enumeration>
<xs:enumeration value="70130">
  <xs:annotation>

```

```

    <xs:documentation>AHORA ES ISAPRE VIDA PLENA (ISAPRE LINK SALUD
S.A. </xs:documentation>
    </xs:annotation>
</xs:enumeration>
<xs:enumeration value="70132">
    <xs:annotation>
        <xs:documentation>ING SALUD ISAPRE S. A.</xs:documentation>
    </xs:annotation>
</xs:enumeration>
<xs:enumeration value="70134">
    <xs:annotation>
        <xs:documentation>OPTIMA</xs:documentation>
    </xs:annotation>
</xs:enumeration>
<xs:enumeration value="70199">
    <xs:annotation>
        <xs:documentation>OTRAS</xs:documentation>
    </xs:annotation>
</xs:enumeration>
<xs:enumeration value="21">
    <xs:annotation>
        <xs:documentation>INSTITUTO DE SEGURIDAD
LABORAL</xs:documentation>
    </xs:annotation>
</xs:enumeration>
<xs:enumeration value="31">
    <xs:annotation>
        <xs:documentation>DIVISIÓN CODELCO ANDINA ADMINISTRADOR
DELEGADO DEL SEGURO DE LA LEY N°16.744</xs:documentation>
    </xs:annotation>
</xs:enumeration>
<xs:enumeration value="32">
    <xs:annotation>
        <xs:documentation>DIVISIÓN CODELCO CHUQUICAMATA ADMINISTRADOR
DELEGADO DEL SEGURO DE LA LEY N°16.744</xs:documentation>
    </xs:annotation>
</xs:enumeration>
<xs:enumeration value="33">
    <xs:annotation>
        <xs:documentation>DIVISIÓN CODELCO EL TENIENTE ADMINISTRADOR
DELEGADO DEL SEGURO DE LA LEY N°16.744</xs:documentation>
    </xs:annotation>
</xs:enumeration>
<xs:enumeration value="34">
    <xs:annotation>
        <xs:documentation>DIVISIÓN CODELCO SALVADOR ADMINISTRADOR
DELEGADO DEL SEGURO DE LA LEY N°16.744 </xs:documentation>
    </xs:annotation>
</xs:enumeration>
<xs:enumeration value="41">
    <xs:annotation>
        <xs:documentation> UNIVERSIDAD CATOLICA ADMINISTRADOR DELEGADO
DEL SEGURO DE LA LEY N° 16.744</xs:documentation>
    </xs:annotation>
</xs:enumeration>

```

```

</xs:enumeration>
<xs:enumeration value="11">
  <xs:annotation>
    <xs:documentation>ASOCIACIÓN CHILENA DE
SEGURIDAD</xs:documentation>
  </xs:annotation>
</xs:enumeration>
<xs:enumeration value="12">
  <xs:annotation>
    <xs:documentation>INSTITUTO DE SEGURIDAD DEL
TRABAJO</xs:documentation>
  </xs:annotation>
</xs:enumeration>
<xs:enumeration value="80199">
  <xs:annotation>
    <xs:documentation>OTRAS</xs:documentation>
  </xs:annotation>
</xs:enumeration>
<xs:enumeration value="90101">
  <xs:annotation>
    <xs:documentation>CENTRAL DE ABASTECIMIENTO DEL SISTEMA
NACIONAL DE SERVICIOS DE SALUD</xs:documentation>
  </xs:annotation>
</xs:enumeration>
<xs:enumeration value="90103">
  <xs:annotation>
    <xs:documentation>COMISION CHILENA DEL COBRE</xs:documentation>
  </xs:annotation>
</xs:enumeration>
<xs:enumeration value="90105">
  <xs:annotation>
    <xs:documentation>COMISIÓN NACIONAL DE INVESTIGACIÓN CIENTÍFICA
Y TECNOLÓGICA</xs:documentation>
  </xs:annotation>
</xs:enumeration>
<xs:enumeration value="90106">
  <xs:annotation>
    <xs:documentation>CONTRALORÍA GENERAL DE LA
REPÚBLICA</xs:documentation>
  </xs:annotation>
</xs:enumeration>
<xs:enumeration value="90108">
  <xs:annotation>
    <xs:documentation>DIRECCION GENERAL DE AERONAUTICA
CIVIL</xs:documentation>
  </xs:annotation>
</xs:enumeration>
<xs:enumeration value="90110">
  <xs:annotation>
    <xs:documentation>DIRECCIÓN GENERAL DEL CREDITO
PRENDARIO</xs:documentation>
  </xs:annotation>
</xs:enumeration>
<xs:enumeration value="90111">

```

```

    <xs:annotation>
      <xs:documentation>FÁBRICAS Y MAESTRANZAS DEL
EJÉRCITO</xs:documentation>
    </xs:annotation>
  </xs:enumeration>
  <xs:enumeration value="90113">
    <xs:annotation>
      <xs:documentation>FONDO NACIONAL DE SALUD
(FONASA)</xs:documentation>
    </xs:annotation>
  </xs:enumeration>
  <xs:enumeration value="90117">
    <xs:annotation>
      <xs:documentation>INSTITUTO DE SALUD PÚBLICA</xs:documentation>
    </xs:annotation>
  </xs:enumeration>
  <xs:enumeration value="90119">
    <xs:annotation>
      <xs:documentation>INSTITUTO NACIONAL DE
ESTADÍSTICAS</xs:documentation>
    </xs:annotation>
  </xs:enumeration>
  <xs:enumeration value="90121">
    <xs:annotation>
      <xs:documentation>INSTITUTO NACIONAL DE LA
JUVENTUD</xs:documentation>
    </xs:annotation>
  </xs:enumeration>
  <xs:enumeration value="90124">
    <xs:annotation>
      <xs:documentation>SERVICIO AGRÍCOLA Y
GANADERO</xs:documentation>
    </xs:annotation>
  </xs:enumeration>
  <xs:enumeration value="90127">
    <xs:annotation>
      <xs:documentation>SERVICIO DE SALUD DEL
AMBIENTE</xs:documentation>
    </xs:annotation>
  </xs:enumeration>
  <xs:enumeration value="90128">
    <xs:annotation>
      <xs:documentation>SERVICIO HIDROGRÁFICO Y OCEANOGRÁFICO DE LA
ARMADA DE CHILE </xs:documentation>
    </xs:annotation>
  </xs:enumeration>
  <xs:enumeration value="90130">
    <xs:annotation>
      <xs:documentation>SERVICIO NACIONAL DE LA
MUJER</xs:documentation>
    </xs:annotation>
  </xs:enumeration>
  <xs:enumeration value="90133">
    <xs:annotation>

```



```

    <xs:documentation>SUPERINTENDENCIA DE ELECTRICIDAD Y
COMBUSTIBLE</xs:documentation>
  </xs:annotation>
</xs:enumeration>
<xs:enumeration value="90134">
  <xs:annotation>
    <xs:documentation>SUPERINTENDENCIA DE SALUD</xs:documentation>
  </xs:annotation>
</xs:enumeration>
<xs:enumeration value="90137">
  <xs:annotation>
    <xs:documentation>SUPERINTENDENCIA DE VALORES Y
SEGUROS</xs:documentation>
  </xs:annotation>
</xs:enumeration>
<xs:enumeration value="90140">
  <xs:annotation>
    <xs:documentation>INTENDENCIA REGIÓN METROPOLITANA DE
SANTIAGO</xs:documentation>
  </xs:annotation>
</xs:enumeration>
<xs:enumeration value="100101">
  <xs:annotation>
    <xs:documentation>SERVICIO DE
SALUDCONCEPCIÓN</xs:documentation>
  </xs:annotation>
</xs:enumeration>
<xs:enumeration value="100103">
  <xs:annotation>
    <xs:documentation>SERVICIO DE SALUD DE
ANTOFAGASTA</xs:documentation>
  </xs:annotation>
</xs:enumeration>
<xs:enumeration value="100106">
  <xs:annotation>
    <xs:documentation>SERVICIO DE SALUD DE ARICA</xs:documentation>
  </xs:annotation>
</xs:enumeration>
<xs:enumeration value="100109">
  <xs:annotation>
    <xs:documentation>SERVICIO DE SALUD DE BIO-
BIO</xs:documentation>
  </xs:annotation>
</xs:enumeration>
<xs:enumeration value="100111">
  <xs:annotation>
    <xs:documentation>SERVICIO DE SALUD DE
IQUIQUE</xs:documentation>
  </xs:annotation>
</xs:enumeration>
<xs:enumeration value="100113">
  <xs:annotation>
    <xs:documentation>SERVICIO DE SALUD DE
MAGALLANES</xs:documentation>
  </xs:annotation>

```

```

</xs:annotation>
</xs:enumeration>
<xs:enumeration value="100115">
  <xs:annotation>
    <xs:documentation>SERVICIO DE SALUD DE
OSORNO</xs:documentation>
  </xs:annotation>
</xs:enumeration>
<xs:enumeration value="100118">
  <xs:annotation>
    <xs:documentation>SERVICIO DE SALUD DE
VALDIVIA</xs:documentation>
  </xs:annotation>
</xs:enumeration>
<xs:enumeration value="100121">
  <xs:annotation>
    <xs:documentation>SERVICIO DE SALUD DEL LIBERTADOR GENERAL
BERNARDO O HIGGINS</xs:documentation>
  </xs:annotation>
</xs:enumeration>
<xs:enumeration value="100123">
  <xs:annotation>
    <xs:documentation>SUBCOMISION METROPOLITANA
CENTRAL</xs:documentation>
  </xs:annotation>
</xs:enumeration>
<xs:enumeration value="100126">
  <xs:annotation>
    <xs:documentation>SUBCOMISION METROPOLITANA
ORIENTE</xs:documentation>
  </xs:annotation>
</xs:enumeration>
<xs:enumeration value="100199">
  <xs:annotation>
    <xs:documentation>OTRAS</xs:documentation>
  </xs:annotation>
</xs:enumeration>
<xs:enumeration value="110103">
  <xs:annotation>
    <xs:documentation>UNIVERSIDAD DE ATACAMA</xs:documentation>
  </xs:annotation>
</xs:enumeration>
<xs:enumeration value="110107">
  <xs:annotation>
    <xs:documentation>UNIVERSIDAD DE LA SERENA</xs:documentation>
  </xs:annotation>
</xs:enumeration>
<xs:enumeration value="110108">
  <xs:annotation>
    <xs:documentation>UNIVERSIDAD DE LOS LAGOS</xs:documentation>
  </xs:annotation>
</xs:enumeration>
<xs:enumeration value="110113">
  <xs:annotation>

```

```

        <xs:documentation>UNIVERSIDAD DE VALPARAÍSO</xs:documentation>
    </xs:annotation>
</xs:enumeration>
<xs:enumeration value="110116">
    <xs:annotation>
        <xs:documentation>UNIVERSIDAD TECNOLÓGICA
METROPOLITANA</xs:documentation>
    </xs:annotation>
</xs:enumeration>
<xs:enumeration value="110117">
    <xs:annotation>
        <xs:documentation>UNIVERSIDAD DE CHILE</xs:documentation>
    </xs:annotation>
</xs:enumeration>
<xs:enumeration value="60104">
    <xs:annotation>
        <xs:documentation>COMPAÑÍA DE SEGUROS DE VIDA
MAPFRE</xs:documentation>
    </xs:annotation>
</xs:enumeration>
<xs:enumeration value="120203">
    <xs:annotation>
        <xs:documentation>BRASIL- AGENCIA BRASILIA-ACORDOS
INTERNACIONAIS</xs:documentation>
    </xs:annotation>
</xs:enumeration>
<xs:enumeration value="120205">
    <xs:annotation>
        <xs:documentation>BELGICA- OFFICE NATIONAL DES
PENSIONS</xs:documentation>
    </xs:annotation>
</xs:enumeration>
<xs:enumeration value="120206">
    <xs:annotation>
        <xs:documentation>ESTADOS UNIDOS - SOCIAL SECURITY
ADMINISTRATION DIVISION OF INTERNATIONAL OPERATIONS </xs:documentation>
    </xs:annotation>
</xs:enumeration>
<xs:enumeration value="120208">
    <xs:annotation>
        <xs:documentation>LUXEMBURGO - INSPECTION GENERALE DE LA
SÉCURITÉ SOCIALES</xs:documentation>
    </xs:annotation>
</xs:enumeration>
<xs:enumeration value="120209">
    <xs:annotation>
        <xs:documentation>PORTUGAL - DEPARTAMENTO DE RELACIONES
INTERNACIONALES DE SEGURIDAD SOCIAL</xs:documentation>
    </xs:annotation>
</xs:enumeration>
<xs:enumeration value="120210">
    <xs:annotation>
        <xs:documentation>QUEBEC- SERVICE DES PRETACTIIONS 3 BUREAU DES
ENTENTES DE SÉCURITÉ SOCIALE - RÉGIE DES RENTES DU

```

```

QUÉBEC</xs:documentation>
  </xs:annotation>
</xs:enumeration>
<xs:enumeration value="120211">
  <xs:annotation>
    <xs:documentation>ALEMANIA - DEUTSCHE RENTENVERSICHERUNG
BUND</xs:documentation>
  </xs:annotation>
</xs:enumeration>
<xs:enumeration value="120212">
  <xs:annotation>
    <xs:documentation>AUSTRALIA - CENTRELINK INTERNATIONAL SERVICES
</xs:documentation>
  </xs:annotation>
</xs:enumeration>
<xs:enumeration value="130101">
  <xs:annotation>
    <xs:documentation>COMISION MEDICA DE RECLAMOS LEY
16.744</xs:documentation>
  </xs:annotation>
</xs:enumeration>
<xs:enumeration value="140101">
  <xs:annotation>
    <xs:documentation>MINISTERIO DE HACIENDA</xs:documentation>
  </xs:annotation>
</xs:enumeration>
<xs:enumeration value="140103">
  <xs:annotation>
    <xs:documentation>MINISTERIO DE SALUD</xs:documentation>
  </xs:annotation>
</xs:enumeration>
<xs:enumeration value="140104">
  <xs:annotation>
    <xs:documentation>MINISTERIO DE EDUCACION</xs:documentation>
  </xs:annotation>
</xs:enumeration>
<xs:enumeration value="140105">
  <xs:annotation>
    <xs:documentation>SECRETARIA Y ADMINISTRACION GENERAL DEL
MINISTERIO DE JUSTI CIA</xs:documentation>
  </xs:annotation>
</xs:enumeration>
<xs:enumeration value="140106">
  <xs:annotation>
    <xs:documentation>MINISTERIO SECRETARIA GENERAL DE
GOBIERNO</xs:documentation>
  </xs:annotation>
</xs:enumeration>
<xs:enumeration value="140107">
  <xs:annotation>
    <xs:documentation>MINISTERIO DE RELACIONES
EXTERIORES</xs:documentation>
  </xs:annotation>
</xs:enumeration>

```

```

<xs:enumeration value="140108">
  <xs:annotation>
    <xs:documentation>MINISTERIO DE JUSTICIA</xs:documentation>
  </xs:annotation>
</xs:enumeration>
<xs:enumeration value="140109">
  <xs:annotation>
    <xs:documentation>MINISTERIO DEL INTERIOR</xs:documentation>
  </xs:annotation>
</xs:enumeration>
<xs:enumeration value="140110">
  <xs:annotation>
    <xs:documentation>MINISTERIO PUBLICO FISCALIA
NACIONAL</xs:documentation>
  </xs:annotation>
</xs:enumeration>
<xs:enumeration value="140111">
  <xs:annotation>
    <xs:documentation>MINISTERIO SECRETARIA GENERAL DE LA
PRESIDENCIA</xs:documentation>
  </xs:annotation>
</xs:enumeration>
<xs:enumeration value="140112">
  <xs:annotation>
    <xs:documentation>MINISTERIO DE DESARROLLO
SOCIAL</xs:documentation>
  </xs:annotation>
</xs:enumeration>
<xs:enumeration value="150001">
  <xs:annotation>
    <xs:documentation>SUBSECRETARIA DE GUERRA</xs:documentation>
  </xs:annotation>
</xs:enumeration>
<xs:enumeration value="160001">
  <xs:annotation>
    <xs:documentation>COMISION DEFENSORA CIUDADANA Y TRANSPARENCIA
ADMINISTRATIVA</xs:documentation>
  </xs:annotation>
</xs:enumeration>
<xs:enumeration value="160002">
  <xs:annotation>
    <xs:documentation>COMISION CHILENA DE DERECHOS HUMANOS
</xs:documentation>
  </xs:annotation>
</xs:enumeration>
<xs:enumeration value="160004">
  <xs:annotation>
    <xs:documentation>FONDO DE SOLIDARIDAD E INVERSION
SOCIAL</xs:documentation>
  </xs:annotation>
</xs:enumeration>
<xs:enumeration value="160006">
  <xs:annotation>
    <xs:documentation>CAMARA DE DIPUTADOS</xs:documentation>
  </xs:annotation>
</xs:enumeration>

```

```

</xs:annotation>
</xs:enumeration>
<xs:enumeration value="160008">
  <xs:annotation>
    <xs:documentation>EL MERCURIO LINEA DIRECTA</xs:documentation>
  </xs:annotation>
</xs:enumeration>
<xs:enumeration value="160010">
  <xs:annotation>
    <xs:documentation>JEFA DE GABINETE DIRECCIÓN SOCIOCULTURAL
PRESIDENCIA DE LA REPÚBLICA</xs:documentation>
  </xs:annotation>
</xs:enumeration>
<xs:enumeration value="160011">
  <xs:annotation>
    <xs:documentation>SERVICIO NACIONAL DE CAPACITACIÓN Y
EMPLEO</xs:documentation>
  </xs:annotation>
</xs:enumeration>
<xs:enumeration value="170001">
  <xs:annotation>
    <xs:documentation>CORTE DE APELACIONES DE
ARICA</xs:documentation>
  </xs:annotation>
</xs:enumeration>
<xs:enumeration value="170002">
  <xs:annotation>
    <xs:documentation>TRIBUNAL DE JUICIO ORAL EN LO PENAL DE
ARICA</xs:documentation>
  </xs:annotation>
</xs:enumeration>
<xs:enumeration value="170004">
  <xs:annotation>
    <xs:documentation>2° JUZGADO DE LETRAS DE
ARICA</xs:documentation>
  </xs:annotation>
</xs:enumeration>
<xs:enumeration value="170006">
  <xs:annotation>
    <xs:documentation>4° JUZGADO DE LETRAS DE
ARICA</xs:documentation>
  </xs:annotation>
</xs:enumeration>
<xs:enumeration value="180002">
  <xs:annotation>
    <xs:documentation>SUBSECRETARIA DE PREVISION
SOCIAL</xs:documentation>
  </xs:annotation>
</xs:enumeration>
<xs:enumeration value="180003">
  <xs:annotation>
    <xs:documentation>SUBSECRETARIA DE PREVISION
SOCIAL</xs:documentation>
  </xs:annotation>

```

```

</xs:enumeration>
<xs:enumeration value="180005">
  <xs:annotation>
    <xs:documentation>SUBSECRETARIA DEL TRABAJO</xs:documentation>
  </xs:annotation>
</xs:enumeration>
<xs:enumeration value="180007">
  <xs:annotation>
    <xs:documentation>INSTITUTO DE PREVISIÓN
SOCIAL</xs:documentation>
  </xs:annotation>
</xs:enumeration>
<xs:enumeration value="180009">
  <xs:annotation>
    <xs:documentation>DIRECCIÓN DEL TRABAJO</xs:documentation>
  </xs:annotation>
</xs:enumeration>
<xs:enumeration value="190001">
  <xs:annotation>
    <xs:documentation>CAMARA DE DIPUTADOS</xs:documentation>
  </xs:annotation>
</xs:enumeration>
<xs:enumeration value="990101">
  <xs:annotation>
    <xs:documentation>INTERESADO(A)</xs:documentation>
  </xs:annotation>
</xs:enumeration>
<xs:enumeration value="990102">
  <xs:annotation>
    <xs:documentation>EMPLEADOR</xs:documentation>
  </xs:annotation>
</xs:enumeration>
<xs:enumeration value="30117">
  <xs:annotation>
    <xs:documentation>INSTITUTO NACIONAL DE DEPORTES Y
RECREACIÓN</xs:documentation>
  </xs:annotation>
</xs:enumeration>
<xs:enumeration value="30123">
  <xs:annotation>
    <xs:documentation>EMPRESA NACIONAL
DE AERONÁUTICA</xs:documentation>
  </xs:annotation>
</xs:enumeration>
<xs:enumeration value="30130">
  <xs:annotation>
    <xs:documentation>INSTITUTO DE PREVISIÓN
SOCIAL</xs:documentation>
  </xs:annotation>
</xs:enumeration>
<xs:enumeration value="30136">
  <xs:annotation>
    <xs:documentation>JUNTA NACIONAL DE JARDINES
INFANTILES</xs:documentation>
  </xs:annotation>
</xs:enumeration>

```

```

</xs:annotation>
</xs:enumeration>
<xs:enumeration value="30139">
  <xs:annotation>
    <xs:documentation>MINISTERIO DE ECONOMÍA FOMENTO Y
RECONSTRUCCIÓN</xs:documentation>
  </xs:annotation>
</xs:enumeration>
<xs:enumeration value="30145">
  <xs:annotation>
    <xs:documentation>MINISTERIO DE VIVIENDA Y
URBANISMO</xs:documentation>
  </xs:annotation>
</xs:enumeration>
<xs:enumeration value="30150">
  <xs:annotation>
    <xs:documentation>MINISTERIO SECRETARÍA GENERAL DE
GOBIERNO</xs:documentation>
  </xs:annotation>
</xs:enumeration>
<xs:enumeration value="30157">
  <xs:annotation>
    <xs:documentation>SERVICIO DE SALUD
ANTOFAGASTA</xs:documentation>
  </xs:annotation>
</xs:enumeration>
<xs:enumeration value="30162">
  <xs:annotation>
    <xs:documentation>SERVICIO DE SALUD ATACAMA</xs:documentation>
  </xs:annotation>
</xs:enumeration>
<xs:enumeration value="30169">
  <xs:annotation>
    <xs:documentation>SERVICIO DE SALUD
ACONCAGUA</xs:documentation>
  </xs:annotation>
</xs:enumeration>
<xs:enumeration value="30171">
  <xs:annotation>
    <xs:documentation>SERVICIO DE SALUD IQUIQUE</xs:documentation>
  </xs:annotation>
</xs:enumeration>
<xs:enumeration value="30176">
  <xs:annotation>
    <xs:documentation>SUBCOMISION METROPOLITANA SANTIAGO
CENTRO</xs:documentation>
  </xs:annotation>
</xs:enumeration>
<xs:enumeration value="30183">
  <xs:annotation>
    <xs:documentation>SERVICIO DE SALUD VALDIVIA</xs:documentation>
  </xs:annotation>
</xs:enumeration>
<xs:enumeration value="50102">

```



```

    <xs:annotation>
      <xs:documentation>COMPIN REGIÓN DETARAPACÁ</xs:documentation>
    </xs:annotation>
  </xs:enumeration>
  <xs:enumeration value="50105">
    <xs:annotation>
      <xs:documentation>COMPIN REGIÓN DE ATACAMA</xs:documentation>
    </xs:annotation>
  </xs:enumeration>
  <xs:enumeration value="50110">
    <xs:annotation>
      <xs:documentation>SUBCOMISIÓN ACONCAGUA - COMPIN REGIÓN DE
VALPARAÍSO</xs:documentation>
    </xs:annotation>
  </xs:enumeration>
  <xs:enumeration value="50118">
    <xs:annotation>
      <xs:documentation>COMPIN REGIÓN DE LA ARAUCANÍA
</xs:documentation>
    </xs:annotation>
  </xs:enumeration>
  <xs:enumeration value="50121">
    <xs:annotation>
      <xs:documentation>COMPIN REGION DE LOS RÍOS</xs:documentation>
    </xs:annotation>
  </xs:enumeration>
  <xs:enumeration value="60105">
    <xs:annotation>
      <xs:documentation>COMPAÑÍA DE SEGUROS DE VIDA
CONFUTURO</xs:documentation>
    </xs:annotation>
  </xs:enumeration>
  <xs:enumeration value="50126">
    <xs:annotation>
      <xs:documentation>SUBCOMISIÓN OSORNO - COMPIN REGIÓN DE LOS
LAGOS</xs:documentation>
    </xs:annotation>
  </xs:enumeration>
  <xs:enumeration value="50133">
    <xs:annotation>
      <xs:documentation>SUBCOMISIÓN ORIENTE - COMPIN REGIÓN
METROPOLITANA</xs:documentation>
    </xs:annotation>
  </xs:enumeration>
  <xs:enumeration value="60102">
    <xs:annotation>
      <xs:documentation>BICE VIDA COMPAÑÍA DE SEGUROS DE VIDA
S.A.</xs:documentation>
    </xs:annotation>
  </xs:enumeration>
  <xs:enumeration value="60111">
    <xs:annotation>
      <xs:documentation>COMPAÑÍA DE SEGUROS DE VIDA CONSORCIO
NACIONAL DE SEGUROS S.A.</xs:documentation>

```

```

</xs:annotation>
</xs:enumeration>
<xs:enumeration value="60116">
  <xs:annotation>
    <xs:documentation>COMPAÑIA DE SEGUROS DE VIDA EUROAMERICA
S.A.</xs:documentation>
  </xs:annotation>
</xs:enumeration>
<xs:enumeration value="60120">
  <xs:annotation>
    <xs:documentation>ALTAVIDA COMPAÑIA DE SEGUROS DE
VIDAS.A.</xs:documentation>
  </xs:annotation>
</xs:enumeration>
<xs:enumeration value="60124">
  <xs:annotation>
    <xs:documentation>INTERAMERICANA RENTAS SEGUROS DE VIDA
S.A.</xs:documentation>
  </xs:annotation>
</xs:enumeration>
<xs:enumeration value="60127">
  <xs:annotation>
    <xs:documentation>LE MANS DESARROLLO, COMPAÑIA DE SEGUROS DE
VIDA S.A.</xs:documentation>
  </xs:annotation>
</xs:enumeration>
<xs:enumeration value="60131">
  <xs:annotation>
    <xs:documentation>COMPAÑIA DE SEGUROS DE VIDA CHILE
S.A.</xs:documentation>
  </xs:annotation>
</xs:enumeration>
<xs:enumeration value="60135">
  <xs:annotation>
    <xs:documentation>PRINCIPAL COMPAÑIA DE SEGUROS DE VIDA
S.A.</xs:documentation>
  </xs:annotation>
</xs:enumeration>
<xs:enumeration value="70102">
  <xs:annotation>
    <xs:documentation>COMPAÑIA DE TELECOMUNICACIONES DE CHILE-
ISAPRE SOCIEDAD ANÓNIMA</xs:documentation>
  </xs:annotation>
</xs:enumeration>
<xs:enumeration value="70108">
  <xs:annotation>
    <xs:documentation>ISAPRE BANMÉDICA S.A.</xs:documentation>
  </xs:annotation>
</xs:enumeration>
<xs:enumeration value="70112">
  <xs:annotation>
    <xs:documentation>ISAPRE CRUZ DEL NORTE
LTDA.</xs:documentation>
  </xs:annotation>

```

```

</xs:enumeration>
<xs:enumeration value="70115">
  <xs:annotation>
    <xs:documentation>ISAPRE "FERROSALUD S.A.</xs:documentation>
  </xs:annotation>
</xs:enumeration>
<xs:enumeration value="70117">
  <xs:annotation>
    <xs:documentation>ISAPRE INSTSALUD S.A.</xs:documentation>
  </xs:annotation>
</xs:enumeration>
<xs:enumeration value="90114">
  <xs:annotation>
    <xs:documentation>INSTITUTO ANTARTICO
CHILENO</xs:documentation>
  </xs:annotation>
</xs:enumeration>
<xs:enumeration value="90116">
  <xs:annotation>
    <xs:documentation>INSTITUTO DE INVESTIGACIONES Y
CONTROL</xs:documentation>
  </xs:annotation>
</xs:enumeration>
<xs:enumeration value="90120">
  <xs:annotation>
    <xs:documentation>INSTITUTO NACIONAL DE
HIDRAULICA</xs:documentation>
  </xs:annotation>
</xs:enumeration>
<xs:enumeration value="90122">
  <xs:annotation>
    <xs:documentation>JUNTA NACIONAL DE AUXILIO ESCOLAR Y
BECAS</xs:documentation>
  </xs:annotation>
</xs:enumeration>
<xs:enumeration value="90132">
  <xs:annotation>
    <xs:documentation>SERVICIO NACIONAL DE
TURISMO</xs:documentation>
  </xs:annotation>
</xs:enumeration>
<xs:enumeration value="90135">
  <xs:annotation>
    <xs:documentation>SUPERINTENDENCIA DE SEGURIDAD
SOCIAL</xs:documentation>
  </xs:annotation>
</xs:enumeration>
<xs:enumeration value="90138">
  <xs:annotation>
    <xs:documentation>SUPERINTENDENCIA DE BANCOS E INSTITUCIONES
FINANCIERAS</xs:documentation>
  </xs:annotation>
</xs:enumeration>
<xs:enumeration value="90199">

```

```

    <xs:annotation>
      <xs:documentation>OTRAS</xs:documentation>
    </xs:annotation>
  </xs:enumeration>
  <xs:enumeration value="100105">
    <xs:annotation>
      <xs:documentation>SERVICIO DE SALUD DE ARAUCANIA
SUR</xs:documentation>
    </xs:annotation>
  </xs:enumeration>
  <xs:enumeration value="100112">
    <xs:annotation>
      <xs:documentation>SERVICIO DE SALUD DE LLANQUIHUE - CHILOE -
PALENA</xs:documentation>
    </xs:annotation>
  </xs:enumeration>
  <xs:enumeration value="100116">
    <xs:annotation>
      <xs:documentation>SERVICIO DE SALUD
ACONCAGUA</xs:documentation>
    </xs:annotation>
  </xs:enumeration>
  <xs:enumeration value="100122">
    <xs:annotation>
      <xs:documentation>SERVICIO DE SALUD DEL
MAULE</xs:documentation>
    </xs:annotation>
  </xs:enumeration>
  <xs:enumeration value="100128">
    <xs:annotation>
      <xs:documentation>SUBCOMISION METROPOLITANA SUR
ORIENTE</xs:documentation>
    </xs:annotation>
  </xs:enumeration>
  <xs:enumeration value="110102">
    <xs:annotation>
      <xs:documentation>UNIVERSIDAD DE ANTOFAGASTA</xs:documentation>
    </xs:annotation>
  </xs:enumeration>
  <xs:enumeration value="110109">
    <xs:annotation>
      <xs:documentation>UNIVERSIDAD DE MAGALLANES</xs:documentation>
    </xs:annotation>
  </xs:enumeration>
  <xs:enumeration value="110115">
    <xs:annotation>
      <xs:documentation>UNIVERSIDAD PLAYA ANCHA DE CIENCIAS DE LA
EDUCACIÓN</xs:documentation>
    </xs:annotation>
  </xs:enumeration>
  <xs:enumeration value="120102">
    <xs:annotation>
      <xs:documentation>ESPAÑA - DIRECCION PROVINCIAL DE MADRID DEL
INSTITUTO NACIONAL DE LA SEGURIDAD SOCIAL</xs:documentation>
    </xs:annotation>
  </xs:enumeration>

```

```

</xs:annotation>
</xs:enumeration>
<xs:enumeration value="40197">
  <xs:annotation>
    <xs:documentation>NO SÉ</xs:documentation>
  </xs:annotation>
</xs:enumeration>
<xs:enumeration value="80198">
  <xs:annotation>
    <xs:documentation>NO SÉ</xs:documentation>
  </xs:annotation>
</xs:enumeration>
<xs:enumeration value="20103">
  <xs:annotation>
    <xs:documentation>AFP CUPRUM S.A.</xs:documentation>
  </xs:annotation>
</xs:enumeration>
<xs:enumeration value="50000054">
  <xs:annotation>
    <xs:documentation>Unidad de Control de
Gestión</xs:documentation>
  </xs:annotation>
</xs:enumeration>
<xs:enumeration value="1">
  <xs:annotation>
    <xs:documentation>Superintendente</xs:documentation>
  </xs:annotation>
</xs:enumeration>
<xs:enumeration value="50000050">
  <xs:annotation>
    <xs:documentation>Gabinete</xs:documentation>
  </xs:annotation>
</xs:enumeration>
<xs:enumeration value="50000053">
  <xs:annotation>
    <xs:documentation>Unidad de Auditoría
Interna</xs:documentation>
  </xs:annotation>
</xs:enumeration>
<xs:enumeration value="50000056">
  <xs:annotation>
    <xs:documentation>Unidad de Estudios y
Estadísticas</xs:documentation>
  </xs:annotation>
</xs:enumeration>
<xs:enumeration value="50000070">
  <xs:annotation>
    <xs:documentation>Servicio de Bienestar</xs:documentation>
  </xs:annotation>
</xs:enumeration>
<xs:enumeration value="50000055">
  <xs:annotation>
    <xs:documentation>Unidad de Relaciones
Internacionales</xs:documentation>
  </xs:annotation>

```

```

</xs:annotation>
</xs:enumeration>
<xs:enumeration value="50000067">
  <xs:annotation>
    <xs:documentation>Departamento de Asistencia y Servicios al
Usuario</xs:documentation>
  </xs:annotation>
</xs:enumeration>
<xs:enumeration value="50000058">
  <xs:annotation>
    <xs:documentation>Intendencia de Seguridad y Salud en el
Trabajo</xs:documentation>
  </xs:annotation>
</xs:enumeration>
<xs:enumeration value="50000059">
  <xs:annotation>
    <xs:documentation>Fiscalía</xs:documentation>
  </xs:annotation>
</xs:enumeration>
<xs:enumeration value="50000066">
  <xs:annotation>
    <xs:documentation>Intendencia de Beneficios
Sociales</xs:documentation>
  </xs:annotation>
</xs:enumeration>
<xs:enumeration value="10102">
  <xs:annotation>
    <xs:documentation>EX-CAJA DE PREVISIÓN DE EMPLEADOS
PARTICULARES</xs:documentation>
  </xs:annotation>
</xs:enumeration>
<xs:enumeration value="10104">
  <xs:annotation>
    <xs:documentation>EX-CAJA DE PREVISIÓN DE LA MARINA MERCANTE
NACIONAL</xs:documentation>
  </xs:annotation>
</xs:enumeration>
<xs:enumeration value="10106">
  <xs:annotation>
    <xs:documentation>EX-CAJA DE PREVISIÓN DE LA MARINA MERCANTE -
SECCION TRIOMAR </xs:documentation>
  </xs:annotation>
</xs:enumeration>
<xs:enumeration value="10107">
  <xs:annotation>
    <xs:documentation>EX-CAJA DE PREVISIÓN DE LOS EMPLEADOS Y
OBREROS DE LA EMPRESA METROPOLITANA DE OBRAS
SANITARIAS</xs:documentation>
  </xs:annotation>
</xs:enumeration>
<xs:enumeration value="10108">
  <xs:annotation>
    <xs:documentation>EX-CAJA DE PREVISIÓN
GILDEMEISTER</xs:documentation>
  </xs:annotation>
</xs:enumeration>

```

```

</xs:annotation>
</xs:enumeration>
<xs:enumeration value="10110">
  <xs:annotation>
    <xs:documentation>EX-CAJA DE PREVISIÓN SOCIAL DE LOS EMPLEADOS
MUNICIPALES DE SANTIAGO</xs:documentation>
  </xs:annotation>
</xs:enumeration>
<xs:enumeration value="10112">
  <xs:annotation>
    <xs:documentation>EX-CAJA DE PREVISIÓN SOCIAL DE LOS OBREROS
MUNICIPALES DE LA REPÚBLICA</xs:documentation>
  </xs:annotation>
</xs:enumeration>
<xs:enumeration value="10114">
  <xs:annotation>
    <xs:documentation>EX-CAJA DE PREVISIÓN Y ESTÍMULO DE LOS
EMPLEADOS DEL BANCO DEL ESTADO DE CHILE</xs:documentation>
  </xs:annotation>
</xs:enumeration>
<xs:enumeration value="10116">
  <xs:annotation>
    <xs:documentation>EX-CAJA DE RETIROS Y DE PREVISIÓN SOCIAL DE
LOS FERROCARRILES DEL ESTADO</xs:documentation>
  </xs:annotation>
</xs:enumeration>
<xs:enumeration value="10117">
  <xs:annotation>
    <xs:documentation>EX-CAJA NACIONAL DE EMPLEADOS PÚBLICOS Y
PERIODISTAS</xs:documentation>
  </xs:annotation>
</xs:enumeration>
<xs:enumeration value="10118">
  <xs:annotation>
    <xs:documentation>EX-CAJA NACIONAL DE EMPLEADOS PÚBLICOS Y
PERIODISTAS - DEPARTAMENTO PERIODISTAS</xs:documentation>
  </xs:annotation>
</xs:enumeration>
<xs:enumeration value="10120">
  <xs:annotation>
    <xs:documentation>EX-DEPARTAMENTO DE INDEMNIZACIONES A OBREROS
MOLINEROS Y PANIFICADORES</xs:documentation>
  </xs:annotation>
</xs:enumeration>
<xs:enumeration value="10121">
  <xs:annotation>
    <xs:documentation>EX-SECCIÓN DE PREVISIÓN DE LOS EMPLEADOS DEL
BANCO CENTRAL DE CHILE</xs:documentation>
  </xs:annotation>
</xs:enumeration>
<xs:enumeration value="10123">
  <xs:annotation>
    <xs:documentation>EX-SECCIÓN DE RETIRO DE LOS EMPLEADOS DE LA
SOCIEDAD MAURICIO HOCHSCHULD Y COMPAÑIA LTDA.</xs:documentation>
  </xs:annotation>

```

```

</xs:annotation>
</xs:enumeration>
<xs:enumeration value="10124">
  <xs:annotation>
    <xs:documentation>EX-CAJA DE RETIRO COMPAÑÍA CERVECERÍAS
UNIDAS</xs:documentation>
  </xs:annotation>
</xs:enumeration>
<xs:enumeration value="10125">
  <xs:annotation>
    <xs:documentation>EX-SERVICIO DE SEGURO
SOCIAL</xs:documentation>
  </xs:annotation>
</xs:enumeration>
<xs:enumeration value="20106">
  <xs:annotation>
    <xs:documentation>AFP MAGISTER S.A.</xs:documentation>
  </xs:annotation>
</xs:enumeration>
<xs:enumeration value="20109">
  <xs:annotation>
    <xs:documentation>AFP PROVIDA S.A.</xs:documentation>
  </xs:annotation>
</xs:enumeration>
<xs:enumeration value="20111">
  <xs:annotation>
    <xs:documentation>AFP SANTA MARIA S.A.</xs:documentation>
  </xs:annotation>
</xs:enumeration>
<xs:enumeration value="20112">
  <xs:annotation>
    <xs:documentation>AFP BANSANDERS.A.</xs:documentation>
  </xs:annotation>
</xs:enumeration>
<xs:enumeration value="20113">
  <xs:annotation>
    <xs:documentation>A.F.P. APORTA FOMENTA S.A.</xs:documentation>
  </xs:annotation>
</xs:enumeration>
<xs:enumeration value="20114">
  <xs:annotation>
    <xs:documentation>AFP ING AFP CAPITAL</xs:documentation>
  </xs:annotation>
</xs:enumeration>
<xs:enumeration value="20115">
  <xs:annotation>
    <xs:documentation>AFP MODELO</xs:documentation>
  </xs:annotation>
</xs:enumeration>
<xs:enumeration value="60115">
  <xs:annotation>
    <xs:documentation>COMPAÑÍA DE SEGUROS DE VIDA
SURA</xs:documentation>
  </xs:annotation>

```



```

</xs:enumeration>
<xs:enumeration value="20199">
  <xs:annotation>
    <xs:documentation>OTRAS</xs:documentation>
  </xs:annotation>
</xs:enumeration>
<xs:enumeration value="30101">
  <xs:annotation>
    <xs:documentation>AGENCIA DE COOPERACIÓN
INTERNACIONAL</xs:documentation>
  </xs:annotation>
</xs:enumeration>
<xs:enumeration value="30102">
  <xs:annotation>
    <xs:documentation>ASTILLEROS Y MAESTRANZAS DE LA
ARMADA</xs:documentation>
  </xs:annotation>
</xs:enumeration>
<xs:enumeration value="10100">
  <xs:annotation>
    <xs:documentation>INSTITUTO DE PREVISIÓN
SOCIAL</xs:documentation>
  </xs:annotation>
</xs:enumeration>
<xs:enumeration value="10101">
  <xs:annotation>
    <xs:documentation>EX-CAJA BANCARIA DE
PENSIONES</xs:documentation>
  </xs:annotation>
</xs:enumeration>
<xs:enumeration value="30103">
  <xs:annotation>
    <xs:documentation>CAJA DE PREVISIÓN DE LA DEFENSA
NACIONAL</xs:documentation>
  </xs:annotation>
</xs:enumeration>
<xs:enumeration value="30104">
  <xs:annotation>
    <xs:documentation>CASA DEMONEDA DE CHILE</xs:documentation>
  </xs:annotation>
</xs:enumeration>
<xs:enumeration value="30106">
  <xs:annotation>
    <xs:documentation>COMISIÓN CHILENA DE ENERGÍA
NUCLEAR</xs:documentation>
  </xs:annotation>
</xs:enumeration>
<xs:enumeration value="30107">
  <xs:annotation>
    <xs:documentation>COMISIÓN CHILENA DEL COBRE</xs:documentation>
  </xs:annotation>
</xs:enumeration>
<xs:enumeration value="30109">
  <xs:annotation>

```

```

    <xs:documentation>COMISIÓN NACIONAL DE INVESTIGACIÓN CIENTÍFICA
Y TECNOLÓGICA </xs:documentation>
  </xs:annotation>
</xs:enumeration>
<xs:enumeration value="30110">
  <xs:annotation>
    <xs:documentation>COMISIÓN NACIONAL DEL MEDIO
AMBIENTE</xs:documentation>
  </xs:annotation>
</xs:enumeration>
<xs:enumeration value="30111">
  <xs:annotation>
    <xs:documentation>CONSEJO DE DEFENSA DEL
ESTADO</xs:documentation>
  </xs:annotation>
</xs:enumeration>
<xs:enumeration value="30113">
  <xs:annotation>
    <xs:documentation>DIRECCIÓN ADMINISTRATIVA DEL MINISTERIO DE
DEFENSA NACIONAL</xs:documentation>
  </xs:annotation>
</xs:enumeration>
<xs:enumeration value="30115">
  <xs:annotation>
    <xs:documentation>DIRECCIÓN DE PREVISIÓN DE CARABINEROS DE
CHILE</xs:documentation>
  </xs:annotation>
</xs:enumeration>
<xs:enumeration value="30116">
  <xs:annotation>
    <xs:documentation>DIRECCIÓN DEL TRABAJO</xs:documentation>
  </xs:annotation>
</xs:enumeration>
<xs:enumeration value="30119">
  <xs:annotation>
    <xs:documentation>CENTRAL DE ABASTECIMIENTO DEL SISTEMA
NACIONAL DE SERVICIOS DE SALUD </xs:documentation>
  </xs:annotation>
</xs:enumeration>
<xs:enumeration value="30122">
  <xs:annotation>
    <xs:documentation>EMPRESA DE FERROCARRILES DEL
ESTADO</xs:documentation>
  </xs:annotation>
</xs:enumeration>
<xs:enumeration value="30124">
  <xs:annotation>
    <xs:documentation>EMPRESA NACIONAL DE
MINERÍA</xs:documentation>
  </xs:annotation>
</xs:enumeration>
<xs:enumeration value="30128">
  <xs:annotation>
    <xs:documentation>GENDARMERÍA DE CHILE</xs:documentation>
  </xs:annotation>
</xs:enumeration>

```

```

</xs:annotation>
</xs:enumeration>
<xs:enumeration value="30131">
  <xs:annotation>
    <xs:documentation>INSTITUTO DE SALUD PÚBLICA DE
CHILE</xs:documentation>
  </xs:annotation>
</xs:enumeration>
<xs:enumeration value="30134">
  <xs:annotation>
    <xs:documentation>SERVICIO ADMINISTRATIVO DEL GOBIERNO REGIONAL
DE ATACAMA</xs:documentation>
  </xs:annotation>
</xs:enumeration>
<xs:enumeration value="30137">
  <xs:annotation>
    <xs:documentation>MAGISTERIO NACIONAL</xs:documentation>
  </xs:annotation>
</xs:enumeration>
<xs:enumeration value="30138">
  <xs:annotation>
    <xs:documentation>MINISTERIO DE BIENES
NACIONALES</xs:documentation>
  </xs:annotation>
</xs:enumeration>
<xs:enumeration value="30141">
  <xs:annotation>
    <xs:documentation>MINISTERIO DE DESARROLLO
SOCIAL</xs:documentation>
  </xs:annotation>
</xs:enumeration>
<xs:enumeration value="30144">
  <xs:annotation>
    <xs:documentation>MINISTERIO DE TRANSPORTES Y
TELECOMUNICACIONES</xs:documentation>
  </xs:annotation>
</xs:enumeration>
<xs:enumeration value="30147">
  <xs:annotation>
    <xs:documentation>PARQUE METROPOLITANO DE
SANTIAGO</xs:documentation>
  </xs:annotation>
</xs:enumeration>
<xs:enumeration value="30151">
  <xs:annotation>
    <xs:documentation>SECRETARÍA Y ADMINISTRACIÓN GENERAL DEL
MINISTERIO DE JUSTICIA</xs:documentation>
  </xs:annotation>
</xs:enumeration>
<xs:enumeration value="30153">
  <xs:annotation>
    <xs:documentation>SERVICIO DE IMPUESTOS
INTERNOS</xs:documentation>
  </xs:annotation>

```

```

</xs:enumeration>
<xs:enumeration value="30155">
  <xs:annotation>
    <xs:documentation>SERVICIO DE SALUDVIÑA DEL MAR-
QUILLOTA</xs:documentation>
  </xs:annotation>
</xs:enumeration>
<xs:enumeration value="30158">
  <xs:annotation>
    <xs:documentation>SERVICIO DE SALUD ARAUCANÍA
NORTE</xs:documentation>
  </xs:annotation>
</xs:enumeration>
<xs:enumeration value="30161">
  <xs:annotation>
    <xs:documentation>SERVICIO DE SALUD ARICA</xs:documentation>
  </xs:annotation>
</xs:enumeration>
<xs:enumeration value="30165">
  <xs:annotation>
    <xs:documentation>SERVICIO DE SALUD BÍO BÍO</xs:documentation>
  </xs:annotation>
</xs:enumeration>
<xs:enumeration value="30168">
  <xs:annotation>
    <xs:documentation>SERVICIO DE SALUD OSORNO</xs:documentation>
  </xs:annotation>
</xs:enumeration>
<xs:enumeration value="30172">
  <xs:annotation>
    <xs:documentation>SERVICIO DE SALUD DE
CHILOÉ</xs:documentation>
  </xs:annotation>
</xs:enumeration>
<xs:enumeration value="30173">
  <xs:annotation>
    <xs:documentation>SERVICIO DE SALUD DEL LIBERTADOR GENERAL
BERNARDO O'HIGGINS</xs:documentation>
  </xs:annotation>
</xs:enumeration>
<xs:enumeration value="30177">
  <xs:annotation>
    <xs:documentation>SUBCOMISION METROPOLITANA
NORTE</xs:documentation>
  </xs:annotation>
</xs:enumeration>
<xs:enumeration value="30179">
  <xs:annotation>
    <xs:documentation>SUBCOMISION
METROPOLITANASUR</xs:documentation>
  </xs:annotation>
</xs:enumeration>
<xs:enumeration value="30181">
  <xs:annotation>

```

	<pre>       &lt;xs:documentation&gt;SERVICIO DE SALUD ÑUBLE&lt;/xs:documentation&gt;     &lt;/xs:annotation&gt;   &lt;/xs:enumeration&gt;   &lt;xs:enumeration value="30184"&gt;     &lt;xs:annotation&gt;       &lt;xs:documentation&gt;SERVICIO DE SALUD VALPARAÍSO-SAN ANTONIO&lt;/xs:documentation&gt;     &lt;/xs:annotation&gt;   &lt;/xs:enumeration&gt;   &lt;xs:enumeration value="30186"&gt;     &lt;xs:annotation&gt;       &lt;xs:documentation&gt;SERVICIO MÉDICO LEGAL&lt;/xs:documentation&gt;     &lt;/xs:annotation&gt;   &lt;/xs:enumeration&gt;   &lt;xs:enumeration value="30188"&gt;     &lt;xs:annotation&gt;       &lt;xs:documentation&gt;SERVICIO NACIONAL DE CAPACITACIÓN Y EMPLEO&lt;/xs:documentation&gt;     &lt;/xs:annotation&gt;   &lt;/xs:enumeration&gt;   &lt;xs:enumeration value="30190"&gt;     &lt;xs:annotation&gt;       &lt;xs:documentation&gt;SERVICIO NACIONAL DE LA MUJER&lt;/xs:documentation&gt;     &lt;/xs:annotation&gt;   &lt;/xs:enumeration&gt;   &lt;xs:enumeration value="30191"&gt;     &lt;xs:annotation&gt;       &lt;xs:documentation&gt;SERVICIO NACIONAL DE PESCA&lt;/xs:documentation&gt;     &lt;/xs:annotation&gt;   &lt;/xs:enumeration&gt;   &lt;xs:enumeration value="30193"&gt;     &lt;xs:annotation&gt;       &lt;xs:documentation&gt;SERVICIO NACIONAL DEL CONSUMIDOR&lt;/xs:documentation&gt;     &lt;/xs:annotation&gt;   &lt;/xs:enumeration&gt;   &lt;xs:enumeration value="30196"&gt;     &lt;xs:annotation&gt;       &lt;xs:documentation&gt;SUPERINTENDENCIA DE ELECTRICIDAD Y COMBUSTIBLES&lt;/xs:documentation&gt;     &lt;/xs:annotation&gt;   &lt;/xs:enumeration&gt;   &lt;xs:enumeration value="30197"&gt;     &lt;xs:annotation&gt;       &lt;xs:documentation&gt;SUPERINTENDENCIA DE SEGURIDAD SOCIAL&lt;/xs:documentation&gt;     &lt;/xs:annotation&gt;   &lt;/xs:enumeration&gt;   &lt;xs:enumeration value="120101"&gt;     &lt;xs:annotation&gt;       &lt;xs:documentation&gt;ALEMANIA- DEUTSCHE RENTENVERSICHERUNG RHEINLAND&lt;/xs:documentation&gt;     &lt;/xs:annotation&gt;   &lt;/xs:enumeration&gt; </pre>
--	---

```

</xs:enumeration>
<xs:enumeration value="120104">
  <xs:annotation>
    <xs:documentation>DINAMARCA- DEN SOCIALE SIKRINGSSTYRELSE
  </xs:documentation>
</xs:annotation>
</xs:enumeration>
<xs:enumeration value="120106">
  <xs:annotation>
    <xs:documentation>SUIZA- CAISSE SUISSE DE
COMPENSATION</xs:documentation>
  </xs:annotation>
</xs:enumeration>
<xs:enumeration value="120108">
  <xs:annotation>
    <xs:documentation>CANADA - INTERNATIONAL OPERATIONS, SOCIAL
DEVELOPMENT CANADÁ</xs:documentation>
  </xs:annotation>
</xs:enumeration>
<xs:enumeration value="120202">
  <xs:annotation>
    <xs:documentation>ARGENTINA -ANSES</xs:documentation>
  </xs:annotation>
</xs:enumeration>
<xs:enumeration value="70114">
  <xs:annotation>
    <xs:documentation>ISAPRE CONSALUD S.A.</xs:documentation>
  </xs:annotation>
</xs:enumeration>
<xs:enumeration value="50000068">
  <xs:annotation>
    <xs:documentation>Departamento de Administración y
Finanzas</xs:documentation>
  </xs:annotation>
</xs:enumeration>
<xs:enumeration value="50000069">
  <xs:annotation>
    <xs:documentation>Departamento de Tecnología y
Operaciones</xs:documentation>
  </xs:annotation>
</xs:enumeration>
<xs:enumeration value="50000052">
  <xs:annotation>
    <xs:documentation>Unidad de Comunicaciones</xs:documentation>
  </xs:annotation>
</xs:enumeration>
<xs:enumeration value="50000057">
  <xs:annotation>
    <xs:documentation>Unidad de Educación en Seguridad y Salud en
el Trabajo</xs:documentation>
  </xs:annotation>
</xs:enumeration>
<xs:enumeration value="50000285">
  <xs:annotation>

```

```

        <xs:documentation>Unidad de Atención al
Usuario</xs:documentation>
    </xs:annotation>
</xs:enumeration>
<xs:enumeration value="50000342">
    <xs:annotation>
        <xs:documentation>Unidad de Gestión de
Sucursales</xs:documentation>
    </xs:annotation>
</xs:enumeration>
<xs:enumeration value="50000311">
    <xs:annotation>
        <xs:documentation>Unidad de Fiscalización del
Contencioso</xs:documentation>
    </xs:annotation>
</xs:enumeration>
<xs:enumeration value="50000327">
    <xs:annotation>
        <xs:documentation>Unidad de Gestión de
Expedientes</xs:documentation>
    </xs:annotation>
</xs:enumeration>
<xs:enumeration value="50000315">
    <xs:annotation>
        <xs:documentation>Unidad de Correspondencia y Archivo
Central</xs:documentation>
    </xs:annotation>
</xs:enumeration>
<xs:enumeration value="50000129">
    <xs:annotation>
        <xs:documentation>Departamento del Contencioso
Administrativo</xs:documentation>
    </xs:annotation>
</xs:enumeration>
<xs:enumeration value="50000156">
    <xs:annotation>
        <xs:documentation>Unidad de Medicina del
Trabajo</xs:documentation>
    </xs:annotation>
</xs:enumeration>
<xs:enumeration value="50000095">
    <xs:annotation>
        <xs:documentation>Departamento de Supervisión y
Control</xs:documentation>
    </xs:annotation>
</xs:enumeration>
<xs:enumeration value="50000120">
    <xs:annotation>
        <xs:documentation>Departamento de Regulación</xs:documentation>
    </xs:annotation>
</xs:enumeration>
<xs:enumeration value="2">
    <xs:annotation>
        <xs:documentation>Unidad de Gestión de

```

```

Jurisprudencia</xs:documentation>
  </xs:annotation>
</xs:enumeration>
<xs:enumeration value="50000172">
  <xs:annotation>
    <xs:documentation>Departamento de Regímenes Previsionales y
Asistenciales</xs:documentation>
  </xs:annotation>
</xs:enumeration>
<xs:enumeration value="50000204">
  <xs:annotation>
    <xs:documentation>Departamento de Regímenes de Bienestar
Social</xs:documentation>
  </xs:annotation>
</xs:enumeration>
<xs:enumeration value="50000273">
  <xs:annotation>
    <xs:documentation>Unidad de Control de Licencias
Médicas</xs:documentation>
  </xs:annotation>
</xs:enumeration>
<xs:enumeration value="50000233">
  <xs:annotation>
    <xs:documentation>Departamento de Licencias
Médicas</xs:documentation>
  </xs:annotation>
</xs:enumeration>
<xs:enumeration value="50000360">
  <xs:annotation>
    <xs:documentation>Unidad de Finanzas</xs:documentation>
  </xs:annotation>
</xs:enumeration>
<xs:enumeration value="50000366">
  <xs:annotation>
    <xs:documentation>Unidad de Desarrollo de las
Personas</xs:documentation>
  </xs:annotation>
</xs:enumeration>
<xs:enumeration value="50000372">
  <xs:annotation>
    <xs:documentation>Unidad de Adquisiciones y Servicios
Generales</xs:documentation>
  </xs:annotation>
</xs:enumeration>
<xs:enumeration value="50000364">
  <xs:annotation>
    <xs:documentation>Unidad Legal</xs:documentation>
  </xs:annotation>
</xs:enumeration>
<xs:enumeration value="50000381">
  <xs:annotation>
    <xs:documentation>Unidad de Gestión de Proyectos y Procesos de
Negocios</xs:documentation>
  </xs:annotation>
</xs:enumeration>

```



```

</xs:enumeration>
<xs:enumeration value="50000387">
  <xs:annotation>
    <xs:documentation>Unidad de Explotación de Sistemas y
Continuidad Operacional</xs:documentation>
  </xs:annotation>
</xs:enumeration>
<xs:enumeration value="50000404">
  <xs:annotation>
    <xs:documentation>Unidad de Infraestructura y
Soporte</xs:documentation>
  </xs:annotation>
</xs:enumeration>
<xs:enumeration value="90126">
  <xs:annotation>
    <xs:documentation>SERVICIO DE BIENESTAR DEL MAGISTERIO Y DE LOS
FUNCIONARIOS DEPENDIENTES DEL MINISTERIO DE EDUCACIÓN
PÚBLICA</xs:documentation>
  </xs:annotation>
</xs:enumeration>
<xs:enumeration value="90142">
  <xs:annotation>
    <xs:documentation>SERNAC</xs:documentation>
  </xs:annotation>
</xs:enumeration>
<xs:enumeration value="100102">
  <xs:annotation>
    <xs:documentation>SERVICIO DE SALUD ARAUCO</xs:documentation>
  </xs:annotation>
</xs:enumeration>
<xs:enumeration value="100108">
  <xs:annotation>
    <xs:documentation>SERVICIO DE SALUD DE AYSÉN DEL GENERAL CARLOS
IBÁÑEZ DEL CAMPO</xs:documentation>
  </xs:annotation>
</xs:enumeration>
<xs:enumeration value="100119">
  <xs:annotation>
    <xs:documentation>SERVICIO DE SALUD DE VALPARAISO - SAN
ANTONIO</xs:documentation>
  </xs:annotation>
</xs:enumeration>
<xs:enumeration value="100125">
  <xs:annotation>
    <xs:documentation>SUBCOMISION METROPOLITANA
OCCIDENTE</xs:documentation>
  </xs:annotation>
</xs:enumeration>
<xs:enumeration value="110106">
  <xs:annotation>
    <xs:documentation>UNIVERSIDAD DE LA FRONTERA</xs:documentation>
  </xs:annotation>
</xs:enumeration>
<xs:enumeration value="110112">

```

```

<xs:annotation>
  <xs:documentation>UNIVERSIDAD DE TARAPACÁ</xs:documentation>
</xs:annotation>
</xs:enumeration>
<xs:enumeration value="110199">
  <xs:annotation>
    <xs:documentation>OTRAS</xs:documentation>
  </xs:annotation>
</xs:enumeration>
<xs:enumeration value="120107">
  <xs:annotation>
    <xs:documentation>NORUEGA - THE NATIONAL INSURANCE
ADMINISTRATION</xs:documentation>
  </xs:annotation>
</xs:enumeration>
<xs:enumeration value="10103">
  <xs:annotation>
    <xs:documentation>EX-CAJA DE PREVISIÓN DE LA HÍPICA NACIONAL
CAPREHINA</xs:documentation>
  </xs:annotation>
</xs:enumeration>
<xs:enumeration value="10105">
  <xs:annotation>
    <xs:documentation>EX-CAJA DE PREVISIÓN DE LA MARINA MERCANTE -
SECCION EMPLEADOS Y OFICIALES</xs:documentation>
  </xs:annotation>
</xs:enumeration>
<xs:enumeration value="10109">
  <xs:annotation>
    <xs:documentation>EX-CAJA DE PREVISIÓN PARA EMPLEADOS DEL
SALITRE</xs:documentation>
  </xs:annotation>
</xs:enumeration>
<xs:enumeration value="10111">
  <xs:annotation>
    <xs:documentation>EX-CAJA DE PREVISIÓN SOCIAL DE LOS EMPLEADOS
MUNICIPALES DE VALPARAÍSO</xs:documentation>
  </xs:annotation>
</xs:enumeration>
<xs:enumeration value="10115">
  <xs:annotation>
    <xs:documentation>EX-CAJA DE RETIRO Y PREVISIÓN DE LOS
EMPLEADOS MUNICIPALES DE LA REPÚBLICA</xs:documentation>
  </xs:annotation>
</xs:enumeration>
<xs:enumeration value="10119">
  <xs:annotation>
    <xs:documentation>EX-CAJA NACIONAL DE EMPLEADOS PÚBLICOS Y
PERIODISTAS - SECCIÓN EMPLEADOS PÚBLICOS</xs:documentation>
  </xs:annotation>
</xs:enumeration>
<xs:enumeration value="10122">
  <xs:annotation>
    <xs:documentation>EX-SECCIÓN DE PREVISIÓN SOCIAL DE LOS

```

```

EMPLEADOS DE LA COMPAÑÍA DE CONSUMIDORES DE GAS DE
SANTIAGO</xs:documentation>
  </xs:annotation>
</xs:enumeration>
<xs:enumeration value="10199">
  <xs:annotation>
    <xs:documentation>OTRAS</xs:documentation>
  </xs:annotation>
</xs:enumeration>
<xs:enumeration value="20105">
  <xs:annotation>
    <xs:documentation>AFP HABITAT S.A.</xs:documentation>
  </xs:annotation>
</xs:enumeration>
<xs:enumeration value="20107">
  <xs:annotation>
    <xs:documentation>AFP PLANVITAL S.A.</xs:documentation>
  </xs:annotation>
</xs:enumeration>
<xs:enumeration value="30112">
  <xs:annotation>
    <xs:documentation>CORPORACIÓN DE ASISTENCIA JUDICIAL REGIÓN
METROPOLITANA</xs:documentation>
  </xs:annotation>
</xs:enumeration>
<xs:enumeration value="30114">
  <xs:annotation>
    <xs:documentation>DIRECCIÓN DE APROVISIONAMIENTO DEL
ESTADO</xs:documentation>
  </xs:annotation>
</xs:enumeration>
<xs:enumeration value="30118">
  <xs:annotation>
    <xs:documentation>DIRECCIÓN GENERAL DEL CRÉDITO PRENDARIO
</xs:documentation>
  </xs:annotation>
</xs:enumeration>
<xs:enumeration value="30121">
  <xs:annotation>
    <xs:documentation>EMPRESA DE CORREOS DE
CHILE</xs:documentation>
  </xs:annotation>
</xs:enumeration>
<xs:enumeration value="30126">
  <xs:annotation>
    <xs:documentation>SUPERINTENDENCIA DE
QUIEBRAS</xs:documentation>
  </xs:annotation>
</xs:enumeration>
<xs:enumeration value="30129">
  <xs:annotation>
    <xs:documentation>INSTITUTO DE DESARROLLO
AGROPECUARIO</xs:documentation>
  </xs:annotation>

```

```

</xs:enumeration>
<xs:enumeration value="30132">
  <xs:annotation>
    <xs:documentation>INSTITUTO NACIONAL DE
ESTADÍSTICAS</xs:documentation>
  </xs:annotation>
</xs:enumeration>
<xs:enumeration value="30135">
  <xs:annotation>
    <xs:documentation>JUNTA NACIONAL DE AUXILIO ESCOLAR Y
BECAS</xs:documentation>
  </xs:annotation>
</xs:enumeration>
<xs:enumeration value="30140">
  <xs:annotation>
    <xs:documentation>MINISTERIO DE OBRAS
PÚBLICAS</xs:documentation>
  </xs:annotation>
</xs:enumeration>
<xs:enumeration value="51">
  <xs:annotation>
    <xs:documentation>MINISTERIO DE SALUD</xs:documentation>
  </xs:annotation>
</xs:enumeration>
<xs:enumeration value="30146">
  <xs:annotation>
    <xs:documentation>MINISTERIO DEL INTERIOR</xs:documentation>
  </xs:annotation>
</xs:enumeration>
<xs:enumeration value="30149">
  <xs:annotation>
    <xs:documentation>PRESIDENCIA DE LA
REPÚBLICA</xs:documentation>
  </xs:annotation>
</xs:enumeration>
<xs:enumeration value="30152">
  <xs:annotation>
    <xs:documentation>SERVICIO AGRÍCOLA Y
GANADERO</xs:documentation>
  </xs:annotation>
</xs:enumeration>
<xs:enumeration value="30156">
  <xs:annotation>
    <xs:documentation>SERVICIO DE SALUD DEL
AMBIENTE</xs:documentation>
  </xs:annotation>
</xs:enumeration>
<xs:enumeration value="30159">
  <xs:annotation>
    <xs:documentation>SERVICIO DE SALUD ARAUCANÍA
SUR</xs:documentation>
  </xs:annotation>
</xs:enumeration>
<xs:enumeration value="30163">

```

```

    <xs:annotation>
      <xs:documentation>SERVICIO DE SALUD AYSÉN</xs:documentation>
    </xs:annotation>
  </xs:enumeration>
  <xs:enumeration value="30167">
    <xs:annotation>
      <xs:documentation>SERVICIO DE SALUD COQUIMBO</xs:documentation>
    </xs:annotation>
  </xs:enumeration>
  <xs:enumeration value="30170">
    <xs:annotation>
      <xs:documentation>SERVICIO DE SALUD DEL
MAULE</xs:documentation>
    </xs:annotation>
  </xs:enumeration>
  <xs:enumeration value="30175">
    <xs:annotation>
      <xs:documentation>SUBCOMISION ORIENTE - COMPIN REGION
METROPOLITANA -</xs:documentation>
    </xs:annotation>
  </xs:enumeration>
  <xs:enumeration value="30178">
    <xs:annotation>
      <xs:documentation>SUBCOMISION METROPOLITANA
OCCIDENTE</xs:documentation>
    </xs:annotation>
  </xs:enumeration>
  <xs:enumeration value="30182">
    <xs:annotation>
      <xs:documentation>SERVICIO DE SALUD
TALCAHUANO</xs:documentation>
    </xs:annotation>
  </xs:enumeration>
  <xs:enumeration value="30185">
    <xs:annotation>
      <xs:documentation>SERVICIO ELECTORAL</xs:documentation>
    </xs:annotation>
  </xs:enumeration>
  <xs:enumeration value="30187">
    <xs:annotation>
      <xs:documentation>SERVICIO NACIONAL DE
ADUANAS</xs:documentation>
    </xs:annotation>
  </xs:enumeration>
  <xs:enumeration value="30189">
    <xs:annotation>
      <xs:documentation>SERVICIO NACIONAL DE GEOLOGÍA Y
MINERÍA</xs:documentation>
    </xs:annotation>
  </xs:enumeration>
  <xs:enumeration value="30192">
    <xs:annotation>
      <xs:documentation>SERVICIO NACIONAL DE
TURISMO</xs:documentation>
    </xs:annotation>
  </xs:enumeration>

```

```

</xs:annotation>
</xs:enumeration>
<xs:enumeration value="30195">
  <xs:annotation>
    <xs:documentation>SUPERINTENDENCIA DE BANCOS E INSTITUCIONES
FINANCIERAS</xs:documentation>
  </xs:annotation>
</xs:enumeration>
<xs:enumeration value="60136">
  <xs:annotation>
    <xs:documentation>BBVA SEGUROS DE VIDA S.A.</xs:documentation>
  </xs:annotation>
</xs:enumeration>
<xs:enumeration value="60137">
  <xs:annotation>
    <xs:documentation>BTG PACTUAL SEGUROS DE VIDA
S.A.</xs:documentation>
  </xs:annotation>
</xs:enumeration>
<xs:enumeration value="60138">
  <xs:annotation>
    <xs:documentation>CN LIFE COMPAÑIA DE SEGUROS DE VIDA
S.A.</xs:documentation>
  </xs:annotation>
</xs:enumeration>
<xs:enumeration value="60139">
  <xs:annotation>
    <xs:documentation>OHIO NATIONAL SEGUROS DE VIDA
S.A.</xs:documentation>
  </xs:annotation>
</xs:enumeration>
<xs:enumeration value="60140">
  <xs:annotation>
    <xs:documentation>PENTA VIDA COMPAÑIA DE SEGUROS DE VIDA
S</xs:documentation>
  </xs:annotation>
</xs:enumeration>
<xs:enumeration value="60141">
  <xs:annotation>
    <xs:documentation>BCI SEGUROS VIDA S.A.</xs:documentation>
  </xs:annotation>
</xs:enumeration>
<xs:enumeration value="30198">
  <xs:annotation>
    <xs:documentation>SUPERINTENDENCIA DE VALORES Y
SEGUROS</xs:documentation>
  </xs:annotation>
</xs:enumeration>
<xs:enumeration value="120103">
  <xs:annotation>
    <xs:documentation>SUECIA -FÖRSÄKRINGSKASSAN </xs:documentation>
  </xs:annotation>
</xs:enumeration>
<xs:enumeration value="120105">

```

```

<xs:annotation>
  <xs:documentation>HOLANDA (PAISES BAJOS)- UWK GAK, AFDELING
INTERNATIONAL</xs:documentation>
</xs:annotation>
</xs:enumeration>
<xs:enumeration value="120201">
  <xs:annotation>
    <xs:documentation>URUGUAY - BANCO DE PREVISION SOCIAL SECTOR
CONVENIOS INTERNACIONALES</xs:documentation>
  </xs:annotation>
</xs:enumeration>
<xs:enumeration value="30215">
  <xs:annotation>
    <xs:documentation>CORPORACIÓN NACIONAL DE DESARROLLO
INDÍGENA</xs:documentation>
  </xs:annotation>
</xs:enumeration>
<xs:enumeration value="40102">
  <xs:annotation>
    <xs:documentation>CAJA DE COMPENSACIÓN DE ASIGNACIÓN FAMILIAR
DE LOS ANDES</xs:documentation>
  </xs:annotation>
</xs:enumeration>
<xs:enumeration value="40104">
  <xs:annotation>
    <xs:documentation>CAJA DE COMPENSACIÓN DE ASIGNACIÓN FAMILIAR
JAVIERA CARRERA</xs:documentation>
  </xs:annotation>
</xs:enumeration>
<xs:enumeration value="50101">
  <xs:annotation>
    <xs:documentation>COMPIN REGIÓN DE ARICA Y
PARINACOTA</xs:documentation>
  </xs:annotation>
</xs:enumeration>
<xs:enumeration value="50106">
  <xs:annotation>
    <xs:documentation>COMPIN REGIÓN DE COQUIMBO </xs:documentation>
  </xs:annotation>
</xs:enumeration>
<xs:enumeration value="50109">
  <xs:annotation>
    <xs:documentation>SUBCOMISIÓN VIÑA DEL MAR - QUILLOTA - COMPIN
REGIÓN DE VALPARAÍSO</xs:documentation>
  </xs:annotation>
</xs:enumeration>
<xs:enumeration value="50113">
  <xs:annotation>
    <xs:documentation>COMPIN REGIÓN DEL BÍO BÍO </xs:documentation>
  </xs:annotation>
</xs:enumeration>
<xs:enumeration value="50116">
  <xs:annotation>
    <xs:documentation>SUBCOMISIÓN ARAUCO - COMPIN REGIÓN DEL BÍO

```

```

    BIO</xs:documentation>
      </xs:annotation>
    </xs:enumeration>
    <xs:enumeration value="50120">
      <xs:annotation>
        <xs:documentation>SUBCOMISIÓN MALLECO - COMPIN REGIÓN DE LA
ARAUCANÍA</xs:documentation>
      </xs:annotation>
    </xs:enumeration>
    <xs:enumeration value="50125">
      <xs:annotation>
        <xs:documentation>SUBCOMISIÓN OSORNO - COMPIN REGIÓN DE LOS
LAGOS</xs:documentation>
      </xs:annotation>
    </xs:enumeration>
    <xs:enumeration value="50128">
      <xs:annotation>
        <xs:documentation>COMPIN REGIÓN DE AYSÉN DEL GENERAL CARLOS
IBÁÑEZ DEL CAMPO</xs:documentation>
      </xs:annotation>
    </xs:enumeration>
    <xs:enumeration value="50132">
      <xs:annotation>
        <xs:documentation>SUBCOMISIÓN SUR - COMPIN REGIÓN
METROPOLITANA</xs:documentation>
      </xs:annotation>
    </xs:enumeration>
    <xs:enumeration value="60101">
      <xs:annotation>
        <xs:documentation>AETNA CHILE SEGUROS DE VIDA
S.A.</xs:documentation>
      </xs:annotation>
    </xs:enumeration>
    <xs:enumeration value="60106">
      <xs:annotation>
        <xs:documentation>BHIF AMERICA SEGUROS DE VIDA
S.A.</xs:documentation>
      </xs:annotation>
    </xs:enumeration>
    <xs:enumeration value="60110">
      <xs:annotation>
        <xs:documentation>COMPAÑÍA DE SEGUROS DE VIDA CARDIF
S.A.</xs:documentation>
      </xs:annotation>
    </xs:enumeration>
    <xs:enumeration value="60113">
      <xs:annotation>
        <xs:documentation>COMPAÑÍA DE SEGUROS DE VIDA CRUZ DEL SUR
S.A.</xs:documentation>
      </xs:annotation>
    </xs:enumeration>
    <xs:enumeration value="60118">
      <xs:annotation>
        <xs:documentation>COMPAÑÍA DE SEGUROS DE VIDA LA CONSTRUCCIÓN

```



```

S.A.</xs:documentation>
  </xs:annotation>
</xs:enumeration>
<xs:enumeration value="60121">
  <xs:annotation>
    <xs:documentation>SEGUROS VIDA SECURITY PREVISION
S.A.</xs:documentation>
  </xs:annotation>
</xs:enumeration>
<xs:enumeration value="60126">
  <xs:annotation>
    <xs:documentation>LA INTERAMERICANA COMPAÑIA DE SEGUROS DE VIDA
S.A.</xs:documentation>
  </xs:annotation>
</xs:enumeration>
<xs:enumeration value="60129">
  <xs:annotation>
    <xs:documentation>ABN ANRO (CHILE) SEGUROS GENERALES
S.A.</xs:documentation>
  </xs:annotation>
</xs:enumeration>
<xs:enumeration value="60134">
  <xs:annotation>
    <xs:documentation>COMPAÑIA DE SEGUROS DE VIDA VITALIS
S.A.</xs:documentation>
  </xs:annotation>
</xs:enumeration>
<xs:enumeration value="70100">
  <xs:annotation>
    <xs:documentation>FONDO NACIONAL DE SALUD
(FONASA)</xs:documentation>
  </xs:annotation>
</xs:enumeration>
<xs:enumeration value="70104">
  <xs:annotation>
    <xs:documentation>FUNDACIÓN ASISTENCIAL Y DE SALUD TRABAJADORES
DEL BANCO DEL ESTADO DE CHILE</xs:documentation>
  </xs:annotation>
</xs:enumeration>
<xs:enumeration value="70111">
  <xs:annotation>
    <xs:documentation>ISAPRE CRUZ BLANCA S.A.</xs:documentation>
  </xs:annotation>
</xs:enumeration>
<xs:enumeration value="70116">
  <xs:annotation>
    <xs:documentation>ISAPRE GENESIS S.A.</xs:documentation>
  </xs:annotation>
</xs:enumeration>
<xs:enumeration value="70120">
  <xs:annotation>
    <xs:documentation>ISAPRE MASTER SALUD S.A.</xs:documentation>
  </xs:annotation>
</xs:enumeration>

```

```

<xs:enumeration value="70123">
  <xs:annotation>
    <xs:documentation>ISAPRE RIO BLANCO LTDA.</xs:documentation>
  </xs:annotation>
</xs:enumeration>
<xs:enumeration value="13">
  <xs:annotation>
    <xs:documentation>MUTUAL DE SEGURIDAD DE LA CÁMARA CHILENA DE
LA CONSTRUCCIÓN</xs:documentation>
  </xs:annotation>
</xs:enumeration>
<xs:enumeration value="90102">
  <xs:annotation>
    <xs:documentation>COMISIÓN CHILENA DE ENERGÍA
NUCLEAR</xs:documentation>
  </xs:annotation>
</xs:enumeration>
<xs:enumeration value="90104">
  <xs:annotation>
    <xs:documentation>COMISIÓN NACIONAL DE
ENERGÍA</xs:documentation>
  </xs:annotation>
</xs:enumeration>
<xs:enumeration value="90107">
  <xs:annotation>
    <xs:documentation>CORPORACIÓN DE FOMENTO DE LA
PRODUCCIÓN</xs:documentation>
  </xs:annotation>
</xs:enumeration>
<xs:enumeration value="90109">
  <xs:annotation>
    <xs:documentation> INSTITUTO NACIONAL DE DEPORTES Y
RECREACIÓN</xs:documentation>
  </xs:annotation>
</xs:enumeration>
<xs:enumeration value="90112">
  <xs:annotation>
    <xs:documentation>FONDO DE SOLIDARIDAD E INVERSIÓN
SOCIAL</xs:documentation>
  </xs:annotation>
</xs:enumeration>
<xs:enumeration value="90115">
  <xs:annotation>
    <xs:documentation>INSTITUTO DE DESARROLLO
AGROPECUARIO</xs:documentation>
  </xs:annotation>
</xs:enumeration>
<xs:enumeration value="90118">
  <xs:annotation>
    <xs:documentation>INSTITUTO GEOGRÁFICO
MILITAR</xs:documentation>
  </xs:annotation>
</xs:enumeration>
<xs:enumeration value="90123">

```

```

    <xs:annotation>
      <xs:documentation>PARQUE METROPOLITANO DE
SANTIAGO</xs:documentation>
    </xs:annotation>
  </xs:enumeration>
  <xs:enumeration value="90125">
    <xs:annotation>
      <xs:documentation>SERVICIO DE AEROFOTOGRAFÉMTRICO DE LA FUERZA
AEREA DE CHILE</xs:documentation>
    </xs:annotation>
  </xs:enumeration>
  <xs:enumeration value="90129">
    <xs:annotation>
      <xs:documentation>SERVICIO NACIONAL DE CAPACITACIÓN Y
EMPLEO</xs:documentation>
    </xs:annotation>
  </xs:enumeration>
  <xs:enumeration value="90131">
    <xs:annotation>
      <xs:documentation>SERVICIO NACIONAL DE
MENORES</xs:documentation>
    </xs:annotation>
  </xs:enumeration>
  <xs:enumeration value="90136">
    <xs:annotation>
      <xs:documentation>SUPERINTENDENCIA DE SERVICIOS
SANITARIOS</xs:documentation>
    </xs:annotation>
  </xs:enumeration>
  <xs:enumeration value="90139">
    <xs:annotation>
      <xs:documentation>SUPERINTENDENCIA DE
PENSIONES</xs:documentation>
    </xs:annotation>
  </xs:enumeration>
  <xs:enumeration value="90141">
    <xs:annotation>
      <xs:documentation>COMISION CHILENA DE DERECHOS
HUMANOS</xs:documentation>
    </xs:annotation>
  </xs:enumeration>
  <xs:enumeration value="100104">
    <xs:annotation>
      <xs:documentation>SERVICIO DE SALUD DE ARAUCANIA
NORTE</xs:documentation>
    </xs:annotation>
  </xs:enumeration>
  <xs:enumeration value="100107">
    <xs:annotation>
      <xs:documentation>SERVICIO DE SALUD DE
ATACAMA</xs:documentation>
    </xs:annotation>
  </xs:enumeration>
  <xs:enumeration value="100110">

```

```

    <xs:annotation>
      <xs:documentation>SERVICIO DE SALUD DE
COQUIMBO</xs:documentation>
    </xs:annotation>
  </xs:enumeration>
  <xs:enumeration value="100114">
    <xs:annotation>
      <xs:documentation>SERVICIO DE SALUD DE ÑUBLE</xs:documentation>
    </xs:annotation>
  </xs:enumeration>
  <xs:enumeration value="100117">
    <xs:annotation>
      <xs:documentation>SERVICIO DE SALUD DE
TALCAHUANO</xs:documentation>
    </xs:annotation>
  </xs:enumeration>
  <xs:enumeration value="100120">
    <xs:annotation>
      <xs:documentation>SERVICIO DE SALUD DE VIÑA DEL MAR -
QUILLOTA</xs:documentation>
    </xs:annotation>
  </xs:enumeration>
  <xs:enumeration value="100124">
    <xs:annotation>
      <xs:documentation>SUBCOMISION METROPOLITANA
NORTE</xs:documentation>
    </xs:annotation>
  </xs:enumeration>
  <xs:enumeration value="100127">
    <xs:annotation>
      <xs:documentation>SUBCOMISION METROPOLITANA
SUR</xs:documentation>
    </xs:annotation>
  </xs:enumeration>
  <xs:enumeration value="110101">
    <xs:annotation>
      <xs:documentation>UNIVERSIDAD ARTURO PRAT</xs:documentation>
    </xs:annotation>
  </xs:enumeration>
  <xs:enumeration value="110105">
    <xs:annotation>
      <xs:documentation>UNIVERSIDAD DE DE BÍO BÍO</xs:documentation>
    </xs:annotation>
  </xs:enumeration>
  <xs:enumeration value="110111">
    <xs:annotation>
      <xs:documentation>UNIVERSIDAD DE TALCA</xs:documentation>
    </xs:annotation>
  </xs:enumeration>
  <xs:enumeration value="110114">
    <xs:annotation>
      <xs:documentation>UNIVERSIDAD METROPOLITANA DE CIENCIAS DE LA
EDUCACIÓN</xs:documentation>
    </xs:annotation>
  </xs:enumeration>

```

```

</xs:enumeration>
<xs:enumeration value="110118">
  <xs:annotation>
    <xs:documentation>UNIVERSIDAD DE SANTIAGO DE
CHILE</xs:documentation>
  </xs:annotation>
</xs:enumeration>
<xs:enumeration value="120204">
  <xs:annotation>
    <xs:documentation>AUSTRIA - HAUPTVERBAND DER ÖSTERREICHICHEN
SOZIAL VERSICHERUNGSTRÄGER</xs:documentation>
  </xs:annotation>
</xs:enumeration>
<xs:enumeration value="120207">
  <xs:annotation>
    <xs:documentation>FRANCIA- CAISSE NATIONALES D'ASSURANCE
VIEILLESSE</xs:documentation>
  </xs:annotation>
</xs:enumeration>
<xs:enumeration value="140199">
  <xs:annotation>
    <xs:documentation>OTROS</xs:documentation>
  </xs:annotation>
</xs:enumeration>
<xs:enumeration value="150002">
  <xs:annotation>
    <xs:documentation>SUBSECRETARIA DE PREVISION
SOCIAL</xs:documentation>
  </xs:annotation>
</xs:enumeration>
<xs:enumeration value="160003">
  <xs:annotation>
    <xs:documentation>GABINETE SEÑORA DEL PRESIDENTE DE LA
REPUBLICA</xs:documentation>
  </xs:annotation>
</xs:enumeration>
<xs:enumeration value="160005">
  <xs:annotation>
    <xs:documentation>SENADO</xs:documentation>
  </xs:annotation>
</xs:enumeration>
<xs:enumeration value="160007">
  <xs:annotation>
    <xs:documentation>ASOCIACION CAJAS DE
COMPENSACION</xs:documentation>
  </xs:annotation>
</xs:enumeration>
<xs:enumeration value="160009">
  <xs:annotation>
    <xs:documentation>SECRETARIA DE GESTION Y PARTES GABINETE
PRESIDENCIAL</xs:documentation>
  </xs:annotation>
</xs:enumeration>
<xs:enumeration value="160012">

```

```

    <xs:annotation>
      <xs:documentation>DIRECCIÓN DE GESTIÓN CIUDADANA PRESIDENCIA DE
LA REPÚBLICA</xs:documentation>
    </xs:annotation>
  </xs:enumeration>
  <xs:enumeration value="170003">
    <xs:annotation>
      <xs:documentation>1º JUZGADO DE LETRAS DE ARICA
</xs:documentation>
    </xs:annotation>
  </xs:enumeration>
  <xs:enumeration value="170005">
    <xs:annotation>
      <xs:documentation>3º JUZGADO DE LETRAS DE
ARICA</xs:documentation>
    </xs:annotation>
  </xs:enumeration>
  <xs:enumeration value="180001">
    <xs:annotation>
      <xs:documentation>MINISTERIO DEL TRABAJO Y PREVISION
SOCIAL</xs:documentation>
    </xs:annotation>
  </xs:enumeration>
  <xs:enumeration value="180004">
    <xs:annotation>
      <xs:documentation>SUBSECRETARIA DEL TRABAJO</xs:documentation>
    </xs:annotation>
  </xs:enumeration>
  <xs:enumeration value="180006">
    <xs:annotation>
      <xs:documentation>INSTITUTO DE SEGURIDAD
LABORAL</xs:documentation>
    </xs:annotation>
  </xs:enumeration>
  <xs:enumeration value="180008">
    <xs:annotation>
      <xs:documentation>SUPERINTENDENCIA DE
PENSIONES</xs:documentation>
    </xs:annotation>
  </xs:enumeration>
  <xs:enumeration value="190002">
    <xs:annotation>
      <xs:documentation>SENADO</xs:documentation>
    </xs:annotation>
  </xs:enumeration>
  <xs:enumeration value="90143">
    <xs:annotation>
      <xs:documentation>COMISION CHILENA DE DERECHOS
HUMANOS</xs:documentation>
    </xs:annotation>
  </xs:enumeration>
  <xs:enumeration value="40198">
    <xs:annotation>
      <xs:documentation>NINGUNA</xs:documentation>
    </xs:annotation>
  </xs:enumeration>

```

```

</xs:annotation>
</xs:enumeration>
<xs:enumeration value="30120">
  <xs:annotation>
    <xs:documentation>EMPRESA ABATECIMIENTO DE ZONAS
AISLADAS</xs:documentation>
  </xs:annotation>
</xs:enumeration>
<xs:enumeration value="30127">
  <xs:annotation>
    <xs:documentation>FONDO NACIONAL DE SALUD
(FONASA)</xs:documentation>
  </xs:annotation>
</xs:enumeration>
<xs:enumeration value="30133">
  <xs:annotation>
    <xs:documentation>INSTITUTO NACIONAL DE LA
JUVENTUD</xs:documentation>
  </xs:annotation>
</xs:enumeration>
<xs:enumeration value="30142">
  <xs:annotation>
    <xs:documentation>MINISTERIO DE RELACIONES
EXTERIORES</xs:documentation>
  </xs:annotation>
</xs:enumeration>
<xs:enumeration value="30148">
  <xs:annotation>
    <xs:documentation>PODER JUDICIAL</xs:documentation>
  </xs:annotation>
</xs:enumeration>
<xs:enumeration value="30154">
  <xs:annotation>
    <xs:documentation>SERVICIO DE REGISTRO CIVIL E
IDENTIFICACIÓN</xs:documentation>
  </xs:annotation>
</xs:enumeration>
<xs:enumeration value="30160">
  <xs:annotation>
    <xs:documentation>SERVICIO DE SALUD ARAUCO</xs:documentation>
  </xs:annotation>
</xs:enumeration>
<xs:enumeration value="30166">
  <xs:annotation>
    <xs:documentation>SERVICIO DE SALUD
CONCEPCIÓN</xs:documentation>
  </xs:annotation>
</xs:enumeration>
<xs:enumeration value="30174">
  <xs:annotation>
    <xs:documentation>SERVICIO DE SALUD
MAGALLANES</xs:documentation>
  </xs:annotation>
</xs:enumeration>

```

```

<xs:enumeration value="30180">
  <xs:annotation>
    <xs:documentation>SUBCOMISION METROPOLITANASUR-
ORIENTE</xs:documentation>
  </xs:annotation>
</xs:enumeration>
<xs:enumeration value="40105">
  <xs:annotation>
    <xs:documentation>CAJA DE COMPENSACIÓN DE ASIGNACIÓN FAMILIAR
LA ARAUCANA</xs:documentation>
  </xs:annotation>
</xs:enumeration>
<xs:enumeration value="50107">
  <xs:annotation>
    <xs:documentation>COMPIN REGIÓN DE
VALPARAÍSO</xs:documentation>
  </xs:annotation>
</xs:enumeration>
<xs:enumeration value="50114">
  <xs:annotation>
    <xs:documentation>SUBCOMISIÓNÑUBLE - COMPIN REGIÓN DEL BÍO
BÍO</xs:documentation>
  </xs:annotation>
</xs:enumeration>
<xs:enumeration value="50123">
  <xs:annotation>
    <xs:documentation>COMPIN REGIÓNDE LOS LAGOS</xs:documentation>
  </xs:annotation>
</xs:enumeration>
<xs:enumeration value="50130">
  <xs:annotation>
    <xs:documentation>COMPIN REGIÓN METROPOLITANA
</xs:documentation>
  </xs:annotation>
</xs:enumeration>
<xs:enumeration value="50136">
  <xs:annotation>
    <xs:documentation>OTRAS</xs:documentation>
  </xs:annotation>
</xs:enumeration>
<xs:enumeration value="60107">
  <xs:annotation>
    <xs:documentation>CIGNA COMPAÑÍA DE SEGUROS DE VIDA (CHILE)
S.A.</xs:documentation>
  </xs:annotation>
</xs:enumeration>
<xs:enumeration value="1">
  <xs:annotation>
    <xs:documentation>FONDO NACIONAL DE SALUD
(FONASA)</xs:documentation>
  </xs:annotation>
</xs:enumeration>
<xs:enumeration value="85">
  <xs:annotation>

```



```

    <xs:documentation>COMPAÑÍA DE TELECOMUNICACIONES DE CHILE-
ISAPRE SOCIEDAD ANÓNIMA</xs:documentation>
  </xs:annotation>
</xs:enumeration>
<xs:enumeration value="57">
  <xs:annotation>
    <xs:documentation>COOPERATIVA DE SERVICIOS DE PROTECCIÓN MÉDICA
PARTICULAR LTDA. PROMEPART</xs:documentation>
  </xs:annotation>
</xs:enumeration>
<xs:enumeration value="63">
  <xs:annotation>
    <xs:documentation>FUNDACIÓN ASISTENCIAL Y DE SALUD TRABAJADORES
DEL BANCO DEL ESTADO DE CHILE</xs:documentation>
  </xs:annotation>
</xs:enumeration>
<xs:enumeration value="76">
  <xs:annotation>
    <xs:documentation>FUNDACIÓN DE SALUD EL
TENIENTE</xs:documentation>
  </xs:annotation>
</xs:enumeration>
<xs:enumeration value="99">
  <xs:annotation>
    <xs:documentation>ISAPRE BANMÉDICA S.A.</xs:documentation>
  </xs:annotation>
</xs:enumeration>
<xs:enumeration value="67">
  <xs:annotation>
    <xs:documentation>ISAPRE COLMENA GOLDEN CROSS
S.A.</xs:documentation>
  </xs:annotation>
</xs:enumeration>
<xs:enumeration value="78">
  <xs:annotation>
    <xs:documentation>ISAPRE CRUZ BLANCA S.A.</xs:documentation>
  </xs:annotation>
</xs:enumeration>
<xs:enumeration value="94">
  <xs:annotation>
    <xs:documentation>ISAPRE CRUZ DEL NORTE
LTDA.</xs:documentation>
  </xs:annotation>
</xs:enumeration>
<xs:enumeration value="65">
  <xs:annotation>
    <xs:documentation>ISAPRE CHUQUICAMATA LTDA.</xs:documentation>
  </xs:annotation>
</xs:enumeration>
<xs:enumeration value="71">
  <xs:annotation>
    <xs:documentation>ISAPRE CONSALUD S.A.</xs:documentation>
  </xs:annotation>
</xs:enumeration>

```

```

<xs:enumeration value="81">
  <xs:annotation>
    <xs:documentation>ISAPRE "FERROSALUD S.A.</xs:documentation>
  </xs:annotation>
</xs:enumeration>
<xs:enumeration value="88">
  <xs:annotation>
    <xs:documentation>ISAPRE MASVIDA S.A.</xs:documentation>
  </xs:annotation>
</xs:enumeration>
<xs:enumeration value="70">
  <xs:annotation>
    <xs:documentation>ISAPRE NORMÉDICA S.A.</xs:documentation>
  </xs:annotation>
</xs:enumeration>
<xs:enumeration value="68">
  <xs:annotation>
    <xs:documentation>ISAPRE RIO BLANCO LTDA.</xs:documentation>
  </xs:annotation>
</xs:enumeration>
<xs:enumeration value="62">
  <xs:annotation>
    <xs:documentation>ISAPRE SAN LORENZO LTDA.</xs:documentation>
  </xs:annotation>
</xs:enumeration>
<xs:enumeration value="80">
  <xs:annotation>
    <xs:documentation>ISAPRE "VIDA TRES S.A.</xs:documentation>
  </xs:annotation>
</xs:enumeration>
</xs:restriction>
</xs:simpleType>

```

### simpleType **STFormaAccidente**

namespace	http://www.suseso.cl/FUI/Types		
type	restriction of <b>xs:string</b>		
properties	base xs:string		
used by	element <a href="#">CTFormaAccidente/codigo</a>		
facets	Kind	Value	Annotation
	maxLength	2	
	enumeration	11	documentation Caídas de personas con desnivelación [caídas desde alturas (árboles, edificios, andamios, escaleras, máquinas de trabajo, vehículos) y en profundidades (pozos, fosos, excavaciones, aberturas en el suelo)]
	enumeration	12	documentation Caídas de personas que ocurren al mismo nivel
	enumeration	21	documentation Derrumbe (caídas de masas de tierra, de rocas, de piedras, de nieve)
	enumeration	22	documentation Desplome (de edificios, de muros, de andamios, de escaleras, de pilas de mercancías)

	enumeration 23	documentation Caídas de objetos en curso de manutención manual
	enumeration 24	documentation Otras caídas de objetos
	enumeration 31	documentation Pisadas sobre objetos
	enumeration 32	documentation Choques contra objetos inmóviles (a excepción de choques debidos a una caída anterior)
	enumeration 33	documentation Choque contra objetos móviles
	enumeration 34	documentation Golpes por objetos móviles (comprendidos los fragmentos volantes y las partículas), a excepción de los golpes por objetos que caen
	enumeration 41	documentation Atrapado/a por un objeto
	enumeration 42	documentation Atrapado/a entre un objeto inmóvil y un objeto móvil
	enumeration 43	documentation Atrapado/a entre dos objetos móviles (a excepción de los objetos volantes o que caen)
	enumeration 51	documentation Esfuerzos físicos excesivos al levantar objetos
	enumeration 52	documentation Esfuerzos físicos excesivos al empujar objetos o tirar de ellos
	enumeration 53	documentation Esfuerzos físicos excesivos al manejar o lanzar objetos
	enumeration 54	documentation Falsos movimientos
	enumeration 61	documentation Exposición al calor (de la atmósfera o del ambiente de trabajo)
	enumeration 62	documentation Exposición al frío (de la atmósfera o del ambiente de trabajo)
	enumeration 63	documentation Contacto con sustancias u objetos ardientes
	enumeration 64	documentation Contacto con sustancias u objetos muy fríos
	enumeration 70	documentation Exposición a, o contacto con, la corriente eléctrica
	enumeration 81	documentation Contacto por inhalación, por ingestión o por absorción con sustancias nocivas
	enumeration 82	documentation Exposición a radiaciones ionizantes
	enumeration 83	documentation Exposición a otras radiaciones
	enumeration 91	documentation Otras formas de accidente, no clasificadas bajo otros epígrafes
	enumeration 92	documentation Accidentes no clasificados por falta de datos
annotation		documentation CODIGOS DE FORMA DEL ACCIDENTE - Segun definicion del manual de codificacion - lista contenida en anexo II
source		<pre>&lt;xs:simpleType name="STFormaAccidente"&gt;   &lt;xs:annotation&gt;     &lt;xs:documentation&gt;CODIGOS DE FORMA DEL ACCIDENTE - Segun definicion del manual de codificacion - lista contenida en anexo II&lt;/xs:documentation&gt;   &lt;/xs:annotation&gt;   &lt;xs:restriction base="xs:string"&gt;</pre>

```

<xs:maxLength value="2"/>
<xs:enumeration value="11">
  <xs:annotation>
    <xs:documentation>Caídas de personas con desnivelación [caídas desde alturas (árboles, edificios, andamios, escaleras, máquinas de trabajo, vehículos) y en profundidades (pozos, fosos, excavaciones, aberturas en el suelo)]</xs:documentation>
  </xs:annotation>
</xs:enumeration>
<xs:enumeration value="12">
  <xs:annotation>
    <xs:documentation>Caídas de personas que ocurren al mismo nivel</xs:documentation>
  </xs:annotation>
</xs:enumeration>
<xs:enumeration value="21">
  <xs:annotation>
    <xs:documentation>Derrumbe (caídas de masas de tierra, de rocas, de piedras, de nieve)</xs:documentation>
  </xs:annotation>
</xs:enumeration>
<xs:enumeration value="22">
  <xs:annotation>
    <xs:documentation>Desplome (de edificios, de muros, de andamios, de escaleras, de pilas de mercancías)</xs:documentation>
  </xs:annotation>
</xs:enumeration>
<xs:enumeration value="23">
  <xs:annotation>
    <xs:documentation>Caídas de objetos en curso de mantenimiento manual</xs:documentation>
  </xs:annotation>
</xs:enumeration>
<xs:enumeration value="24">
  <xs:annotation>
    <xs:documentation>Otras caídas de objetos</xs:documentation>
  </xs:annotation>
</xs:enumeration>
<xs:enumeration value="31">
  <xs:annotation>
    <xs:documentation>Pisadas sobre objetos</xs:documentation>
  </xs:annotation>
</xs:enumeration>
<xs:enumeration value="32">
  <xs:annotation>
    <xs:documentation>Choques contra objetos inmóviles (a excepción de choques debidos a una caída anterior)</xs:documentation>
  </xs:annotation>
</xs:enumeration>
<xs:enumeration value="33">
  <xs:annotation>
    <xs:documentation>Choque contra objetos móviles</xs:documentation>
  </xs:annotation>
</xs:enumeration>

```

```

</xs:enumeration>
<xs:enumeration value="34">
  <xs:annotation>
    <xs:documentation>Golpes por objetos móviles (comprendidos los
fragmentos volantes y las partículas), a excepción de los golpes por
objetos que caen</xs:documentation>
  </xs:annotation>
</xs:enumeration>
<xs:enumeration value="41">
  <xs:annotation>
    <xs:documentation>Atrapado/a por un objeto</xs:documentation>
  </xs:annotation>
</xs:enumeration>
<xs:enumeration value="42">
  <xs:annotation>
    <xs:documentation>Atrapado/a entre un objeto inmóvil y un
objeto móvil</xs:documentation>
  </xs:annotation>
</xs:enumeration>
<xs:enumeration value="43">
  <xs:annotation>
    <xs:documentation>Atrapado/a entre dos objetos móviles (a
excepción de los objetos volantes o que caen)</xs:documentation>
  </xs:annotation>
</xs:enumeration>
<xs:enumeration value="51">
  <xs:annotation>
    <xs:documentation>Esfuerzos físicos excesivos al levantar
objetos</xs:documentation>
  </xs:annotation>
</xs:enumeration>
<xs:enumeration value="52">
  <xs:annotation>
    <xs:documentation>Esfuerzos físicos excesivos al empujar
objetos o tirar de ellos</xs:documentation>
  </xs:annotation>
</xs:enumeration>
<xs:enumeration value="53">
  <xs:annotation>
    <xs:documentation>Esfuerzos físicos excesivos al manejar o
lanzar objetos</xs:documentation>
  </xs:annotation>
</xs:enumeration>
<xs:enumeration value="54">
  <xs:annotation>
    <xs:documentation>Falsos movimientos</xs:documentation>
  </xs:annotation>
</xs:enumeration>
<xs:enumeration value="61">
  <xs:annotation>
    <xs:documentation>Exposición al calor (de la atmósfera o del
ambiente de trabajo)</xs:documentation>
  </xs:annotation>
</xs:enumeration>

```

```

<xs:enumeration value="62">
  <xs:annotation>
    <xs:documentation>Exposición al frío (de la atmósfera o del
ambiente de trabajo)</xs:documentation>
  </xs:annotation>
</xs:enumeration>
<xs:enumeration value="63">
  <xs:annotation>
    <xs:documentation>Contacto con sustancias u objetos
ardientes</xs:documentation>
  </xs:annotation>
</xs:enumeration>
<xs:enumeration value="64">
  <xs:annotation>
    <xs:documentation>Contacto con sustancias u objetos muy
fríos</xs:documentation>
  </xs:annotation>
</xs:enumeration>
<xs:enumeration value="70">
  <xs:annotation>
    <xs:documentation>Exposición a, o contacto con, la corriente
eléctrica</xs:documentation>
  </xs:annotation>
</xs:enumeration>
<xs:enumeration value="81">
  <xs:annotation>
    <xs:documentation>Contacto por inhalación, por ingestión o por
absorción con sustancias nocivas</xs:documentation>
  </xs:annotation>
</xs:enumeration>
<xs:enumeration value="82">
  <xs:annotation>
    <xs:documentation>Exposición a radiaciones
ionizantes</xs:documentation>
  </xs:annotation>
</xs:enumeration>
<xs:enumeration value="83">
  <xs:annotation>
    <xs:documentation>Exposición a otras
radiaciones</xs:documentation>
  </xs:annotation>
</xs:enumeration>
<xs:enumeration value="91">
  <xs:annotation>
    <xs:documentation>Otras formas de accidente, no clasificadas
bajo otros epígrafes</xs:documentation>
  </xs:annotation>
</xs:enumeration>
<xs:enumeration value="92">
  <xs:annotation>
    <xs:documentation>Accidentes no clasificados por falta de
datos</xs:documentation>
  </xs:annotation>
</xs:enumeration>

```

	<pre> &lt;/xs:restriction&gt; &lt;/xs:simpleType&gt; </pre>
--	---

### simpleType **STFormaRecepcion**

namespace	http://www.suseso.cl/FUI/Types												
type	restriction of <b>xs:positiveInteger</b>												
properties	base xs:positiveInteger												
used by	element <a href="#">CTFormaRecepcion/codigo</a>												
facets	<table border="1"> <thead> <tr> <th>Kind</th> <th>Value</th> <th>Annotation</th> </tr> </thead> <tbody> <tr> <td>enumeration</td> <td>1</td> <td>documentation Email</td> </tr> <tr> <td>enumeration</td> <td>2</td> <td>documentation Envio por Correo</td> </tr> <tr> <td>enumeration</td> <td>3</td> <td>documentation Retiro en Oficina</td> </tr> </tbody> </table>	Kind	Value	Annotation	enumeration	1	documentation Email	enumeration	2	documentation Envio por Correo	enumeration	3	documentation Retiro en Oficina
Kind	Value	Annotation											
enumeration	1	documentation Email											
enumeration	2	documentation Envio por Correo											
enumeration	3	documentation Retiro en Oficina											
annotation	<p>documentation</p> <p>Corresponde a la forma en que el solicitante retirará los datos obtenidos de la solicitud. A priori sus valores serían:</p> <ol style="list-style-type: none"> <li>1.- Email</li> <li>2.- Envio por Correo</li> <li>3.- Retiro en Oficina</li> </ol>												
source	<pre> &lt;xs:simpleType name="STFormaRecepcion"&gt;   &lt;xs:annotation&gt;     &lt;xs:documentation&gt;       Corresponde a la forma en que el solicitante retirará los datos       obtenidos de la solicitud. A priori sus valores serían:       1.- Email       2.- Envio por Correo       3.- Retiro en Oficina     &lt;/xs:documentation&gt;   &lt;/xs:annotation&gt;   &lt;xs:restriction base="xs:positiveInteger"&gt;     &lt;xs:enumeration value="1"&gt;       &lt;xs:annotation&gt;         &lt;xs:documentation&gt;Email&lt;/xs:documentation&gt;       &lt;/xs:annotation&gt;     &lt;/xs:enumeration&gt;     &lt;xs:enumeration value="2"&gt;       &lt;xs:annotation&gt;         &lt;xs:documentation&gt;Envio por Correo&lt;/xs:documentation&gt;       &lt;/xs:annotation&gt;     &lt;/xs:enumeration&gt;     &lt;xs:enumeration value="3"&gt;       &lt;xs:annotation&gt;         &lt;xs:documentation&gt;Retiro en Oficina&lt;/xs:documentation&gt;       &lt;/xs:annotation&gt;     &lt;/xs:enumeration&gt;   &lt;/xs:restriction&gt; </pre>												

```
</xs:simpleType>
```

### simpleType **STFormatoEntrega**

namespace	http://www.suseso.cl/FUI/Types																					
type	restriction of <b>xs:positiveInteger</b>																					
properties	base xs:positiveInteger																					
used by	element <a href="#">CTFormatoEntrega/codigo</a>																					
facets	<table border="1"><thead><tr><th>Kind</th><th>Value</th><th>Annotation</th></tr></thead><tbody><tr><td>enumeration</td><td>1</td><td>documentation Otros</td></tr><tr><td>enumeration</td><td>2</td><td>documentation PDF</td></tr><tr><td>enumeration</td><td>3</td><td>documentation CD/DVD</td></tr><tr><td>enumeration</td><td>4</td><td>documentation Papel</td></tr><tr><td>enumeration</td><td>5</td><td>documentation Word</td></tr><tr><td>enumeration</td><td>6</td><td>documentation Excel</td></tr></tbody></table>	Kind	Value	Annotation	enumeration	1	documentation Otros	enumeration	2	documentation PDF	enumeration	3	documentation CD/DVD	enumeration	4	documentation Papel	enumeration	5	documentation Word	enumeration	6	documentation Excel
Kind	Value	Annotation																				
enumeration	1	documentation Otros																				
enumeration	2	documentation PDF																				
enumeration	3	documentation CD/DVD																				
enumeration	4	documentation Papel																				
enumeration	5	documentation Word																				
enumeration	6	documentation Excel																				
annotation	<p>documentation</p> <p>Corresponde al formato de entrega de la respuesta a una solicitud de transparencia. A priori sus valores serían:</p> <ul style="list-style-type: none"><li>1.- Otros</li><li>2.- PDF</li><li>3.- CD/DVD</li><li>4.- Papel</li><li>5.- Word</li><li>6.- Excel</li></ul>																					
source	<pre>&lt;xs:simpleType name="STFormatoEntrega"&gt;   &lt;xs:annotation&gt;     &lt;xs:documentation&gt;       Corresponde al formato de entrega de la respuesta a una       solicitud de transparencia. A priori sus valores serían:       1.- Otros       2.- PDF       3.- CD/DVD       4.- Papel       5.- Word       6.- Excel     &lt;/xs:documentation&gt;   &lt;/xs:annotation&gt;   &lt;xs:restriction base="xs:positiveInteger"&gt;     &lt;xs:enumeration value="1"&gt;       &lt;xs:annotation&gt;         &lt;xs:documentation&gt;Otros&lt;/xs:documentation&gt;       &lt;/xs:annotation&gt;     &lt;/xs:enumeration&gt;     &lt;xs:enumeration value="2"&gt;</pre>																					



```

    <xs:annotation>
      <xs:documentation>PDF</xs:documentation>
    </xs:annotation>
  </xs:enumeration>
  <xs:enumeration value="3">
    <xs:annotation>
      <xs:documentation>CD/DVD</xs:documentation>
    </xs:annotation>
  </xs:enumeration>
  <xs:enumeration value="4">
    <xs:annotation>
      <xs:documentation>Papel</xs:documentation>
    </xs:annotation>
  </xs:enumeration>
  <xs:enumeration value="5">
    <xs:annotation>
      <xs:documentation>Word</xs:documentation>
    </xs:annotation>
  </xs:enumeration>
  <xs:enumeration value="6">
    <xs:annotation>
      <xs:documentation>Excel</xs:documentation>
    </xs:annotation>
  </xs:enumeration>
</xs:restriction>
</xs:simpleType>

```

simpleType **STIndicadorMora**

namespace	http://www.suseso.cl/FUI/Types		
type	restriction of <b>xs:string</b>		
properties	base xs:string		
facets	Kind	Value	Annotation
	enumeration	01	documentation Deuda vigente (al día)
	enumeration	02	documentation Mora Afiliado
	enumeration	03	documentation Mora Empresa
	enumeration	04	documentation Mora afiliado y empresa simultáneamente
annotation	documentation  Indica el origen de la morosidad de crédito informada. A priori, sus posibles valores son: 01 - Deuda vigente (al día) 02 - Mora Afiliado 03 - Mora Empresa 04 - Mora afiliado y empresa simultáneamente		
source	<pre> &lt;xs:simpleType name="STIndicadorMora"&gt;   &lt;xs:annotation&gt;     &lt;xs:documentation&gt; </pre>		

	<p>Indica el origen de la morosidad de crédito informada. A priori, sus posibles valores son:</p> <ul style="list-style-type: none"> <li>01 - Deuda vigente (al día)</li> <li>02 - Mora Afiliado</li> <li>03 - Mora Empresa</li> <li>04 - Mora afiliado y empresa simultáneamente</li> </ul> <pre> &lt;/xs:documentation&gt; &lt;/xs:annotation&gt; &lt;xs:restriction base="xs:string"&gt;   &lt;xs:enumeration value="01"&gt;     &lt;xs:annotation&gt;       &lt;xs:documentation&gt;Deuda vigente (al día)&lt;/xs:documentation&gt;     &lt;/xs:annotation&gt;   &lt;/xs:enumeration&gt;   &lt;xs:enumeration value="02"&gt;     &lt;xs:annotation&gt;       &lt;xs:documentation&gt;Mora Afiliado&lt;/xs:documentation&gt;     &lt;/xs:annotation&gt;   &lt;/xs:enumeration&gt;   &lt;xs:enumeration value="03"&gt;     &lt;xs:annotation&gt;       &lt;xs:documentation&gt;Mora Empresa&lt;/xs:documentation&gt;     &lt;/xs:annotation&gt;   &lt;/xs:enumeration&gt;   &lt;xs:enumeration value="04"&gt;     &lt;xs:annotation&gt;       &lt;xs:documentation&gt;Mora afiliado y empresa simultáneamente&lt;/xs:documentation&gt;     &lt;/xs:annotation&gt;   &lt;/xs:enumeration&gt; &lt;/xs:restriction&gt; &lt;/xs:simpleType&gt; </pre>
--	---

### simpleType **STLugarReposo**

namespace	http://www.suseso.cl/FUI/Types		
type	restriction of <b>xs:string</b>		
properties	base xs:string		
used by	element <a href="#">CTLugarReposo/codigo</a>		
facets	Kind	Value	Annotation
	enumeration	1	documentation Su Domicilio
	enumeration	2	documentation Hospital
	enumeration	3	documentation Otro Domicilio
annotation	documentation		
	Indica el lugar de reposo de la licencia médica. 1:SU DOMICILIO 2:HOSPITAL 3:OTRO DOMICILIO		

source	<pre> &lt;xs:simpleType name="STLugarReposo"&gt;   &lt;xs:annotation&gt;     &lt;xs:documentation&gt;       Indica el lugar de reposo de la licencia médica.       1:SU DOMICILIO       2:HOSPITAL       3:OTRO DOMICILIO     &lt;/xs:documentation&gt;   &lt;/xs:annotation&gt;   &lt;xs:restriction base="xs:string"&gt;     &lt;xs:enumeration value="1"&gt;       &lt;xs:annotation&gt;         &lt;xs:documentation&gt;Su Domicilio&lt;/xs:documentation&gt;       &lt;/xs:annotation&gt;     &lt;/xs:enumeration&gt;     &lt;xs:enumeration value="2"&gt;       &lt;xs:annotation&gt;         &lt;xs:documentation&gt;Hospital&lt;/xs:documentation&gt;       &lt;/xs:annotation&gt;     &lt;/xs:enumeration&gt;     &lt;xs:enumeration value="3"&gt;       &lt;xs:annotation&gt;         &lt;xs:documentation&gt;Otro Domicilio&lt;/xs:documentation&gt;       &lt;/xs:annotation&gt;     &lt;/xs:enumeration&gt;   &lt;/xs:restriction&gt; &lt;/xs:simpleType&gt; </pre>
--------	--

### simpleType **STMateria**

namespace	http://www.suseso.cl/FUI/Types		
type	restriction of <b>xs:string</b>		
properties	base xs:string		
used by	element <a href="#">CTMateria/codigo</a>		
facets	Kind	Value	Annotation
	enumeration	JM1	documentation Acción judicial contra la Superintendencia.
	enumeration	RM1	documentation Afiliación y Desafiliación CCAF
	enumeration	UM1	documentation Apelación de Médico sancionado por SUSESOS (Reposiciones)
	enumeration	RM2	documentation Aporte Familiar Permanente Marzo de la Ley N° 20.743
	enumeration	RM3	documentation Aporte Familiar Permanente Marzo de la Ley N° 20.744
	enumeration	RM4	documentation Aporte Familiar Permanente Marzo de la Ley N° 20.745
	enumeration	RM5	documentation Aporte Familiar Permanente Marzo de la Ley N° 20.746
	enumeration	RM6	documentation Asignación Familiar y Maternal

enumeration	RM7	documentation Beneficios SANNA
enumeration	RM8	documentation Bono Bodas de Oro
enumeration	RM9	documentation Cobertura materia de seguridad y salud en el trabajo
enumeration	CM1	documentation Consultas Generales
enumeration	RM10	documentation Cotizaciones Seguro de la Ley N° 16.744 [nombre con enfoque ciudadano]
enumeration	RM11	documentation Créditos Sociales
enumeration	RM12	documentation Cuentas de Ahorro Leasing Habitacional
enumeration	UM2	documentation Denuncia a Médico (Artículos 5° y 8° de la Ley N° 20.585)
enumeration	OM1	documentation ESTUDIOS
enumeration	CM2	documentation Felicitaciones
enumeration	OM2	documentation FISCALIZACIONES
enumeration	OM3	documentation INFORMACION DE OTROS INGRESOS
enumeration	UM3	documentation Investigación de Oficio
enumeration	RM13	documentation LICENCIA MEDICA
enumeration	OM4	documentation OFICIOS GENERADOS POR SUSESO (FECHA - ORIGEN - DESTINO - MATERIA)
enumeration	RM14	documentation Otras reclamaciones a CCAF
enumeration	RM15	documentation Otros
enumeration	RM16	documentation Prestaciones Adicionales CCAF
enumeration	RM17	documentation Prestaciones Complementarias CCAF
enumeration	RM18	documentation Prestaciones Económicas del Seguro (Subsidios, indemnizaciones y Pensiones) [nombre con enfoque ciudadano]
enumeration	RM19	documentation Prestaciones Médicas del Seguro de la Ley N° 16.744 [nombre con enfoque ciudadano]
enumeration	UM4	documentation Reclamo de médico por sanción de Compin
enumeration	CM3	documentation Reclamos
enumeration	JM2	documentation Requerimiento de Información
enumeration	UM5	documentation Seguimiento de caso con suspensión de emitir licencias médicas
enumeration	UM6	documentation Seguimiento de caso de Médico Contralor Isapre suspendido de su rol
enumeration	RM20	documentation Servicios de Bienestar
enumeration	RM21	documentation Subsidio al Empleo de la Mujer
enumeration	RM22	documentation Subsidio al empleo joven

	<p>enumeration RM23 documentation Subsidio de Cesantía</p> <p>enumeration RM24 documentation Subsidio Familiar</p> <p>enumeration RM25 documentation Subsidios Maternales</p> <p>enumeration RM26 documentation Subsidios Maternales para las Mujeres sin Contrato de Trabajo Vigente</p> <p>enumeration RM27 documentation Subsidios para Personas con Discapacidad Mental Menores de 18 Años de Edad</p> <p>enumeration RM28 documentation Subsidios por Incapacidad Laboral (SIL)</p> <p>enumeration CM4 documentation Sugerencias</p> <p>enumeration TM1 documentation Transparencia</p>
annotation	<p>documentation Registra el listado de materias sobre las cuales se realizan presentaciones.</p>
source	<pre> &lt;xs:simpleType name="STMateria"&gt;   &lt;xs:annotation&gt;     &lt;xs:documentation&gt;Registra el listado de materias sobre las cuales se realizan presentaciones.&lt;/xs:documentation&gt;   &lt;/xs:annotation&gt;   &lt;xs:restriction base="xs:string"&gt;     &lt;xs:enumeration value="JM1"&gt;       &lt;xs:annotation&gt;         &lt;xs:documentation&gt;Acción judicial contra la Superintendencia.&lt;/xs:documentation&gt;       &lt;/xs:annotation&gt;     &lt;/xs:enumeration&gt;     &lt;xs:enumeration value="RM1"&gt;       &lt;xs:annotation&gt;         &lt;xs:documentation&gt;Afiliación y Desafiliación CCAF&lt;/xs:documentation&gt;       &lt;/xs:annotation&gt;     &lt;/xs:enumeration&gt;     &lt;xs:enumeration value="UM1"&gt;       &lt;xs:annotation&gt;         &lt;xs:documentation&gt;Apelación de Médico sancionado por SUSESO (Reposiciones)&lt;/xs:documentation&gt;       &lt;/xs:annotation&gt;     &lt;/xs:enumeration&gt;     &lt;xs:enumeration value="RM2"&gt;       &lt;xs:annotation&gt;         &lt;xs:documentation&gt;Aporte Familiar Permanente Marzo de la Ley N° 20.743&lt;/xs:documentation&gt;       &lt;/xs:annotation&gt;     &lt;/xs:enumeration&gt;     &lt;xs:enumeration value="RM3"&gt;       &lt;xs:annotation&gt;         &lt;xs:documentation&gt;Aporte Familiar Permanente Marzo de la Ley N° 20.744&lt;/xs:documentation&gt;       &lt;/xs:annotation&gt;     &lt;/xs:enumeration&gt;     &lt;xs:enumeration value="RM4"&gt; </pre>

```

    <xs:annotation>
      <xs:documentation>Aporte Familiar Permanente Marzo de la Ley N°
20.745</xs:documentation>
    </xs:annotation>
  </xs:enumeration>
  <xs:enumeration value="RM5">
    <xs:annotation>
      <xs:documentation>Aporte Familiar Permanente Marzo de la Ley N°
20.746</xs:documentation>
    </xs:annotation>
  </xs:enumeration>
  <xs:enumeration value="RM6">
    <xs:annotation>
      <xs:documentation>Asignación Familiar y
Maternal</xs:documentation>
    </xs:annotation>
  </xs:enumeration>
  <xs:enumeration value="RM7">
    <xs:annotation>
      <xs:documentation>Beneficios SANNA</xs:documentation>
    </xs:annotation>
  </xs:enumeration>
  <xs:enumeration value="RM8">
    <xs:annotation>
      <xs:documentation>Bono Bodas de Oro</xs:documentation>
    </xs:annotation>
  </xs:enumeration>
  <xs:enumeration value="RM9">
    <xs:annotation>
      <xs:documentation>Cobertura materia de seguridad y salud en el
trabajo</xs:documentation>
    </xs:annotation>
  </xs:enumeration>
  <xs:enumeration value="CM1">
    <xs:annotation>
      <xs:documentation>Consultas Generales</xs:documentation>
    </xs:annotation>
  </xs:enumeration>
  <xs:enumeration value="RM10">
    <xs:annotation>
      <xs:documentation>Cotizaciones Seguro de la Ley N° 16.744
[nombre con enfoque ciudadano]</xs:documentation>
    </xs:annotation>
  </xs:enumeration>
  <xs:enumeration value="RM11">
    <xs:annotation>
      <xs:documentation>Créditos Sociales</xs:documentation>
    </xs:annotation>
  </xs:enumeration>
  <xs:enumeration value="RM12">
    <xs:annotation>
      <xs:documentation>Cuentas de Ahorro Leasing
Habitacional</xs:documentation>
    </xs:annotation>
  </xs:enumeration>

```

```

</xs:enumeration>
<xs:enumeration value="UM2">
  <xs:annotation>
    <xs:documentation>Denuncia a Médico (Artículos 5° y 8° de la
Ley N° 20.585)</xs:documentation>
  </xs:annotation>
</xs:enumeration>
<xs:enumeration value="OM1">
  <xs:annotation>
    <xs:documentation>ESTUDIOS</xs:documentation>
  </xs:annotation>
</xs:enumeration>
<xs:enumeration value="CM2">
  <xs:annotation>
    <xs:documentation>Felicitaciones</xs:documentation>
  </xs:annotation>
</xs:enumeration>
<xs:enumeration value="OM2">
  <xs:annotation>
    <xs:documentation>FISCALIZACIONES</xs:documentation>
  </xs:annotation>
</xs:enumeration>
<xs:enumeration value="OM3">
  <xs:annotation>
    <xs:documentation>INFORMACION DE OTROS
INGRESOS</xs:documentation>
  </xs:annotation>
</xs:enumeration>
<xs:enumeration value="UM3">
  <xs:annotation>
    <xs:documentation>Investigación de Oficio</xs:documentation>
  </xs:annotation>
</xs:enumeration>
<xs:enumeration value="RM13">
  <xs:annotation>
    <xs:documentation>LICENCIA MEDICA</xs:documentation>
  </xs:annotation>
</xs:enumeration>
<xs:enumeration value="OM4">
  <xs:annotation>
    <xs:documentation>OFICIOS GENERADOS POR SUSESO (FECHA - ORIGEN
- DESTINO - MATERIA)</xs:documentation>
  </xs:annotation>
</xs:enumeration>
<xs:enumeration value="RM14">
  <xs:annotation>
    <xs:documentation>Otras reclamaciones a CCAF</xs:documentation>
  </xs:annotation>
</xs:enumeration>
<xs:enumeration value="RM15">
  <xs:annotation>
    <xs:documentation>Otros</xs:documentation>
  </xs:annotation>
</xs:enumeration>

```

```

<xs:enumeration value="RM16">
  <xs:annotation>
    <xs:documentation>Prestaciones Adicionales
CCAF</xs:documentation>
  </xs:annotation>
</xs:enumeration>
<xs:enumeration value="RM17">
  <xs:annotation>
    <xs:documentation>Prestaciones Complementarias
CCAF</xs:documentation>
  </xs:annotation>
</xs:enumeration>
<xs:enumeration value="RM18">
  <xs:annotation>
    <xs:documentation>Prestaciones Económicas del Seguro
(Subsidios, indemnizaciones y Pensiones) [nombre con enfoque
ciudadano]</xs:documentation>
  </xs:annotation>
</xs:enumeration>
<xs:enumeration value="RM19">
  <xs:annotation>
    <xs:documentation>Prestaciones Médicas del Seguro de la Ley N°
16.744 [nombre con enfoque ciudadano]</xs:documentation>
  </xs:annotation>
</xs:enumeration>
<xs:enumeration value="UM4">
  <xs:annotation>
    <xs:documentation>Reclamo de médico por sanción de
Compin</xs:documentation>
  </xs:annotation>
</xs:enumeration>
<xs:enumeration value="CM3">
  <xs:annotation>
    <xs:documentation>Reclamos</xs:documentation>
  </xs:annotation>
</xs:enumeration>
<xs:enumeration value="JM2">
  <xs:annotation>
    <xs:documentation>Requerimiento de
Información</xs:documentation>
  </xs:annotation>
</xs:enumeration>
<xs:enumeration value="UM5">
  <xs:annotation>
    <xs:documentation>Seguimiento de caso con suspensión de emitir
licencias médicas </xs:documentation>
  </xs:annotation>
</xs:enumeration>
<xs:enumeration value="UM6">
  <xs:annotation>
    <xs:documentation>Seguimiento de caso de Médico Contralor
Isapre suspendido de su rol</xs:documentation>
  </xs:annotation>
</xs:enumeration>

```



```

<xs:enumeration value="RM20">
  <xs:annotation>
    <xs:documentation>Servicios de Bienestar</xs:documentation>
  </xs:annotation>
</xs:enumeration>
<xs:enumeration value="RM21">
  <xs:annotation>
    <xs:documentation>Subsidio al Empleo de la
Mujer</xs:documentation>
  </xs:annotation>
</xs:enumeration>
<xs:enumeration value="RM22">
  <xs:annotation>
    <xs:documentation>Subsidio al empleo joven</xs:documentation>
  </xs:annotation>
</xs:enumeration>
<xs:enumeration value="RM23">
  <xs:annotation>
    <xs:documentation>Subsidio de Cesantía</xs:documentation>
  </xs:annotation>
</xs:enumeration>
<xs:enumeration value="RM24">
  <xs:annotation>
    <xs:documentation>Subsidio Familiar</xs:documentation>
  </xs:annotation>
</xs:enumeration>
<xs:enumeration value="RM25">
  <xs:annotation>
    <xs:documentation>Subsidios Maternales</xs:documentation>
  </xs:annotation>
</xs:enumeration>
<xs:enumeration value="RM26">
  <xs:annotation>
    <xs:documentation>Subsidios Maternales para las Mujeres sin
Contrato de Trabajo Vigente</xs:documentation>
  </xs:annotation>
</xs:enumeration>
<xs:enumeration value="RM27">
  <xs:annotation>
    <xs:documentation>Subsidios para Personas con Discapacidad
Mental Menores de 18 Años de Edad</xs:documentation>
  </xs:annotation>
</xs:enumeration>
<xs:enumeration value="RM28">
  <xs:annotation>
    <xs:documentation>Subsidios por Incapacidad Laboral
(SIL)</xs:documentation>
  </xs:annotation>
</xs:enumeration>
<xs:enumeration value="CM4">
  <xs:annotation>
    <xs:documentation>Sugerencias</xs:documentation>
  </xs:annotation>
</xs:enumeration>

```

	<pre> &lt;xs:enumeration value="TM1"&gt;   &lt;xs:annotation&gt;     &lt;xs:documentation&gt;Transparencia&lt;/xs:documentation&gt;   &lt;/xs:annotation&gt; &lt;/xs:enumeration&gt; &lt;/xs:restriction&gt; &lt;/xs:simpleType&gt; </pre>
--	--

### simpleType **STMonedada**

namespace	http://www.suseso.cl/FUI/Types									
type	restriction of <b>xs:string</b>									
properties	base xs:string									
facets	<table border="1"> <thead> <tr> <th>Kind</th> <th>Value</th> <th>Annotation</th> </tr> </thead> <tbody> <tr> <td>enumeration</td> <td>01</td> <td>documentation Peso Chileno</td> </tr> <tr> <td>enumeration</td> <td>02</td> <td>documentation Unidad de Fomento</td> </tr> </tbody> </table>	Kind	Value	Annotation	enumeration	01	documentation Peso Chileno	enumeration	02	documentation Unidad de Fomento
Kind	Value	Annotation								
enumeration	01	documentation Peso Chileno								
enumeration	02	documentation Unidad de Fomento								
annotation	<p>documentation</p> <p>Indica los tipos de moneda. A priori, sus posibles valores son: 01 - Peso Chileno 02 - Unidad de Fomento</p>									
source	<pre> &lt;xs:simpleType name="STMonedada"&gt;   &lt;xs:annotation&gt;     &lt;xs:documentation&gt;       Indica los tipos de moneda. A priori, sus posibles valores son:       01 - Peso Chileno       02 - Unidad de Fomento     &lt;/xs:documentation&gt;   &lt;/xs:annotation&gt;   &lt;xs:restriction base="xs:string"&gt;     &lt;xs:enumeration value="01"&gt;       &lt;xs:annotation&gt;         &lt;xs:documentation&gt;Peso Chileno&lt;/xs:documentation&gt;       &lt;/xs:annotation&gt;     &lt;/xs:enumeration&gt;     &lt;xs:enumeration value="02"&gt;       &lt;xs:annotation&gt;         &lt;xs:documentation&gt;Unidad de Fomento&lt;/xs:documentation&gt;       &lt;/xs:annotation&gt;     &lt;/xs:enumeration&gt;   &lt;/xs:restriction&gt; &lt;/xs:simpleType&gt; </pre>									

### simpleType **STMotivoAgilizacion**

namespace	http://www.suseso.cl/FUI/Types
type	restriction of <b>xs:positiveInteger</b>

properties	base xs:positiveInteger									
used by	element <a href="#">CTMotivoAgilizacion/codigo</a>									
facets	<table border="1"> <thead> <tr> <th>Kind</th> <th>Value</th> <th>Annotation</th> </tr> </thead> <tbody> <tr> <td>enumeration</td> <td>1</td> <td>documentation Sin Agilización</td> </tr> <tr> <td>enumeration</td> <td>2</td> <td>documentation Todos</td> </tr> </tbody> </table>	Kind	Value	Annotation	enumeration	1	documentation Sin Agilización	enumeration	2	documentation Todos
Kind	Value	Annotation								
enumeration	1	documentation Sin Agilización								
enumeration	2	documentation Todos								
annotation	<p>documentation</p> <p>Indica el motivo por el cuál se está realizando la agilización. El dominio es:</p> <p>1.- Sin Agilización 2.- Agilizado</p>									
source	<pre> &lt;xs:simpleType name="STMotivoAgilizacion"&gt;   &lt;xs:annotation&gt;     &lt;xs:documentation&gt;       Indica el motivo por el cuál se está realizando la agilización.       El dominio es:       1.- Sin Agilización       2.- Agilizado     &lt;/xs:documentation&gt;   &lt;/xs:annotation&gt;   &lt;xs:restriction base="xs:positiveInteger"&gt;     &lt;xs:enumeration value="1"&gt;       &lt;xs:annotation&gt;         &lt;xs:documentation&gt;Sin Agilización&lt;/xs:documentation&gt;       &lt;/xs:annotation&gt;     &lt;/xs:enumeration&gt;     &lt;xs:enumeration value="2"&gt;       &lt;xs:annotation&gt;         &lt;xs:documentation&gt;Todos&lt;/xs:documentation&gt;       &lt;/xs:annotation&gt;     &lt;/xs:enumeration&gt;   &lt;/xs:restriction&gt; &lt;/xs:simpleType&gt; </pre>									

### simpleType **STNaturaleza**

namespace	http://www.suseso.cl/FUI/Types									
type	restriction of <b>xs:string</b>									
properties	base xs:string									
used by	element <a href="#">CTNaturaleza/codigo</a>									
facets	<table border="1"> <thead> <tr> <th>Kind</th> <th>Value</th> <th>Annotation</th> </tr> </thead> <tbody> <tr> <td>enumeration</td> <td>1</td> <td>documentation Papel</td> </tr> <tr> <td>enumeration</td> <td>2</td> <td>documentation Electrónico</td> </tr> </tbody> </table>	Kind	Value	Annotation	enumeration	1	documentation Papel	enumeration	2	documentation Electrónico
Kind	Value	Annotation								
enumeration	1	documentation Papel								
enumeration	2	documentation Electrónico								
annotation	<p>documentation</p> <p>Indica la naturaleza de la licencia médica:</p> <p>1.- Papel</p>									

	2.- Electrónico
source	<pre> &lt;xs:simpleType name="STNaturaleza"&gt;   &lt;xs:annotation&gt;     &lt;xs:documentation&gt;       Indica la naturaleza de la licencia médica:       1.- Papel       2.- Electrónico     &lt;/xs:documentation&gt;   &lt;/xs:annotation&gt;   &lt;xs:restriction base="xs:string"&gt;     &lt;xs:enumeration value="1"&gt;       &lt;xs:annotation&gt;         &lt;xs:documentation&gt;Papel&lt;/xs:documentation&gt;       &lt;/xs:annotation&gt;     &lt;/xs:enumeration&gt;     &lt;xs:enumeration value="2"&gt;       &lt;xs:annotation&gt;         &lt;xs:documentation&gt;Electrónico&lt;/xs:documentation&gt;       &lt;/xs:annotation&gt;     &lt;/xs:enumeration&gt;   &lt;/xs:restriction&gt; &lt;/xs:simpleType&gt; </pre>

### simpleType **STNivelEducativo**

namespace	http://www.suseso.cl/FUI/Types		
type	restriction of <b>xs:positiveInteger</b>		
properties	base xs:positiveInteger		
used by	element <a href="#">CTNivelEducativo/codigo</a>		
facets	Kind	Value	Annotation
	enumeration	1	documentation Ninguno
	enumeration	2	documentation Básica Incompleta
	enumeration	3	documentation Básica Completa
	enumeration	4	documentation Media Incompleta
	enumeration	5	documentation Media Completa
	enumeration	6	documentation Técnica Incompleta
	enumeration	7	documentation Técnica Completa
	enumeration	8	documentation Universitaria Incompleta
	enumeration	9	documentation Universitaria Completa
annotation	documentation  Es el nivel educativo de la persona natural. A priori tiene estos posibles valores:		

	<ol style="list-style-type: none"> <li>1.- Ninguno</li> <li>2.- Básica Incompleta</li> <li>3.- Básica Completa</li> <li>4.- Media Incompleta</li> <li>5.- Media Completa</li> <li>6.- Técnica Incompleta</li> <li>7.- Técnica Completa</li> <li>8.- Universitaria Incompleta</li> <li>9.- Universitaria Completa</li> </ol>
source	<pre> &lt;xs:simpleType name="STNivelEducativo"&gt;   &lt;xs:annotation&gt;     &lt;xs:documentation&gt;       Es el nivel educacional de la persona natural. A priori tiene       estos posibles valores:       1.- Ninguno       2.- Básica Incompleta       3.- Básica Completa       4.- Media Incompleta       5.- Media Completa       6.- Técnica Incompleta       7.- Técnica Completa       8.- Universitaria Incompleta       9.- Universitaria Completa     &lt;/xs:documentation&gt;   &lt;/xs:annotation&gt;   &lt;xs:restriction base="xs:positiveInteger"&gt;     &lt;xs:enumeration value="1"&gt;       &lt;xs:annotation&gt;         &lt;xs:documentation&gt;Ninguno&lt;/xs:documentation&gt;       &lt;/xs:annotation&gt;     &lt;/xs:enumeration&gt;     &lt;xs:enumeration value="2"&gt;       &lt;xs:annotation&gt;         &lt;xs:documentation&gt;Básica Incompleta&lt;/xs:documentation&gt;       &lt;/xs:annotation&gt;     &lt;/xs:enumeration&gt;     &lt;xs:enumeration value="3"&gt;       &lt;xs:annotation&gt;         &lt;xs:documentation&gt;Básica Completa&lt;/xs:documentation&gt;       &lt;/xs:annotation&gt;     &lt;/xs:enumeration&gt;     &lt;xs:enumeration value="4"&gt;       &lt;xs:annotation&gt;         &lt;xs:documentation&gt;Media Incompleta&lt;/xs:documentation&gt;       &lt;/xs:annotation&gt;     &lt;/xs:enumeration&gt;     &lt;xs:enumeration value="5"&gt;       &lt;xs:annotation&gt;         &lt;xs:documentation&gt;Media Completa&lt;/xs:documentation&gt;       &lt;/xs:annotation&gt;     &lt;/xs:enumeration&gt;     &lt;xs:enumeration value="6"&gt;       &lt;xs:annotation&gt; </pre>

```

        <xs:documentation>Técnica Incompleta</xs:documentation>
    </xs:annotation>
</xs:enumeration>
<xs:enumeration value="7">
    <xs:annotation>
        <xs:documentation>Técnica Completa</xs:documentation>
    </xs:annotation>
</xs:enumeration>
<xs:enumeration value="8">
    <xs:annotation>
        <xs:documentation>Universitaria Incompleta</xs:documentation>
    </xs:annotation>
</xs:enumeration>
<xs:enumeration value="9">
    <xs:annotation>
        <xs:documentation>Universitaria Completa</xs:documentation>
    </xs:annotation>
</xs:enumeration>
</xs:restriction>
</xs:simpleType>

```

simpleType **STOficina**

namespace	http://www.suseso.cl/FUI/Types		
type	restriction of <b>xs:string</b>		
properties	base xs:string		
used by	element <a href="#">CTOficina/codigo</a>		
facets	Kind	Value	Annotation
	enumeration	OFIOT	documentation Otra
	enumeration	OFIRM	documentation Huérfanos
	enumeration	OFI01	documentation Iquique
	enumeration	OFI02	documentation Antofagasta
	enumeration	OFI03	documentation Atacama
	enumeration	OFI04	documentation La Serena
	enumeration	OFI05	documentation Valparaíso
	enumeration	OFI06	documentation Rancagua
	enumeration	OFI07	documentation Maule
	enumeration	OFI08	documentation Concepción
	enumeration	OFI09	documentation Temuco
	enumeration	OFI10	documentation Puerto Montt
	enumeration	OFI11	documentation

	<p>enumeration OFI12 Coyhaique documentation</p> <p>enumeration OFI14 Punta Arenas documentation</p> <p>enumeration OFI15 Valdivia documentation</p> <p>Arica</p>
annotation	<p>documentation</p> <p>Registra las Oficinas de SUSESO desde las cuáles se puede registrar una reclamación</p>
source	<pre> &lt;xs:simpleType name="STOficina"&gt;   &lt;xs:annotation&gt;     &lt;xs:documentation&gt;       Registra las Oficinas de SUSESO desde las cuáles se puede       registrar una reclamación     &lt;/xs:documentation&gt;   &lt;/xs:annotation&gt;   &lt;xs:restriction base="xs:string"&gt;     &lt;xs:enumeration value="OFIOT"&gt;       &lt;xs:annotation&gt;         &lt;xs:documentation&gt;Otra&lt;/xs:documentation&gt;       &lt;/xs:annotation&gt;     &lt;/xs:enumeration&gt;     &lt;xs:enumeration value="OFIRM"&gt;       &lt;xs:annotation&gt;         &lt;xs:documentation&gt;Huérfanos&lt;/xs:documentation&gt;       &lt;/xs:annotation&gt;     &lt;/xs:enumeration&gt;     &lt;xs:enumeration value="OFI01"&gt;       &lt;xs:annotation&gt;         &lt;xs:documentation&gt;Iquique&lt;/xs:documentation&gt;       &lt;/xs:annotation&gt;     &lt;/xs:enumeration&gt;     &lt;xs:enumeration value="OFI02"&gt;       &lt;xs:annotation&gt;         &lt;xs:documentation&gt;Antofagasta&lt;/xs:documentation&gt;       &lt;/xs:annotation&gt;     &lt;/xs:enumeration&gt;     &lt;xs:enumeration value="OFI03"&gt;       &lt;xs:annotation&gt;         &lt;xs:documentation&gt;Atacama&lt;/xs:documentation&gt;       &lt;/xs:annotation&gt;     &lt;/xs:enumeration&gt;     &lt;xs:enumeration value="OFI04"&gt;       &lt;xs:annotation&gt;         &lt;xs:documentation&gt;La Serena&lt;/xs:documentation&gt;       &lt;/xs:annotation&gt;     &lt;/xs:enumeration&gt;     &lt;xs:enumeration value="OFI05"&gt;       &lt;xs:annotation&gt;         &lt;xs:documentation&gt;Valparaíso&lt;/xs:documentation&gt;       &lt;/xs:annotation&gt;     &lt;/xs:enumeration&gt;   &lt;/xs:restriction&gt; </pre>

```

<xs:enumeration value="OFI06">
  <xs:annotation>
    <xs:documentation>Rancagua</xs:documentation>
  </xs:annotation>
</xs:enumeration>
<xs:enumeration value="OFI07">
  <xs:annotation>
    <xs:documentation>Maule</xs:documentation>
  </xs:annotation>
</xs:enumeration>
<xs:enumeration value="OFI08">
  <xs:annotation>
    <xs:documentation>Concepción</xs:documentation>
  </xs:annotation>
</xs:enumeration>
<xs:enumeration value="OFI09">
  <xs:annotation>
    <xs:documentation>Temuco</xs:documentation>
  </xs:annotation>
</xs:enumeration>
<xs:enumeration value="OFI10">
  <xs:annotation>
    <xs:documentation>Puerto Montt</xs:documentation>
  </xs:annotation>
</xs:enumeration>
<xs:enumeration value="OFI11">
  <xs:annotation>
    <xs:documentation>Coyhaique</xs:documentation>
  </xs:annotation>
</xs:enumeration>
<xs:enumeration value="OFI12">
  <xs:annotation>
    <xs:documentation>Punta Arenas</xs:documentation>
  </xs:annotation>
</xs:enumeration>
<xs:enumeration value="OFI14">
  <xs:annotation>
    <xs:documentation>Valdivia</xs:documentation>
  </xs:annotation>
</xs:enumeration>
<xs:enumeration value="OFI15">
  <xs:annotation>
    <xs:documentation>Arica</xs:documentation>
  </xs:annotation>
</xs:enumeration>
</xs:restriction>
</xs:simpleType>

```

#### simpleType **STOrigen**

namespace	http://www.suseso.cl/FUI/Types
type	restriction of <b>xs:positiveInteger</b>



properties	base xs:positiveInteger									
used by	element <a href="#">CTDocumento/origen</a>									
facets	<table border="1"> <thead> <tr> <th>Kind</th> <th>Value</th> <th>Annotation</th> </tr> </thead> <tbody> <tr> <td>enumeration</td> <td>1</td> <td>documentation Digital</td> </tr> <tr> <td>enumeration</td> <td>2</td> <td>documentation Papel</td> </tr> </tbody> </table>	Kind	Value	Annotation	enumeration	1	documentation Digital	enumeration	2	documentation Papel
Kind	Value	Annotation								
enumeration	1	documentation Digital								
enumeration	2	documentation Papel								
annotation	documentation  Corresponde al origen del documento. A priori sus valores serían: 1.- Digital 2.- Papel									
source	<pre> &lt;xs:simpleType name="STOrigen"&gt;   &lt;xs:annotation&gt;     &lt;xs:documentation&gt;       Corresponde al origen del documento. A priori sus valores       serían:         1.- Digital         2.- Papel     &lt;/xs:documentation&gt;   &lt;/xs:annotation&gt;   &lt;xs:restriction base="xs:positiveInteger"&gt;     &lt;xs:enumeration value="1"&gt;       &lt;xs:annotation&gt;         &lt;xs:documentation&gt;Digital&lt;/xs:documentation&gt;       &lt;/xs:annotation&gt;     &lt;/xs:enumeration&gt;     &lt;xs:enumeration value="2"&gt;       &lt;xs:annotation&gt;         &lt;xs:documentation&gt;Papel&lt;/xs:documentation&gt;       &lt;/xs:annotation&gt;     &lt;/xs:enumeration&gt;   &lt;/xs:restriction&gt; &lt;/xs:simpleType&gt; </pre>									

### simpleType **STPaisNacionalidad**

namespace	http://www.suseso.cl/FUI/Types															
type	restriction of <b>xs:string</b>															
properties	base xs:string															
used by	element <a href="#">CTPaisNacionalidad/codigo</a>															
facets	<table border="1"> <thead> <tr> <th>Kind</th> <th>Value</th> <th>Annotation</th> </tr> </thead> <tbody> <tr> <td>enumeration</td> <td>004</td> <td>documentation Afganistán</td> </tr> <tr> <td>enumeration</td> <td>248</td> <td>documentation Åland</td> </tr> <tr> <td>enumeration</td> <td>008</td> <td>documentation Albania</td> </tr> <tr> <td>enumeration</td> <td>276</td> <td>documentation Alemania</td> </tr> </tbody> </table>	Kind	Value	Annotation	enumeration	004	documentation Afganistán	enumeration	248	documentation Åland	enumeration	008	documentation Albania	enumeration	276	documentation Alemania
Kind	Value	Annotation														
enumeration	004	documentation Afganistán														
enumeration	248	documentation Åland														
enumeration	008	documentation Albania														
enumeration	276	documentation Alemania														

enumeration	020	documentation Andorra
enumeration	024	documentation Angola
enumeration	660	documentation Anguila
enumeration	010	documentation Antártida
enumeration	028	documentation Antigua y Barbuda
enumeration	530	documentation Antillas Neerlandesas
enumeration	682	documentation Arabia Saudita
enumeration	012	documentation Argelia
enumeration	032	documentation Argentina
enumeration	051	documentation Armenia
enumeration	533	documentation Aruba
enumeration	036	documentation Australia
enumeration	040	documentation Austria
enumeration	031	documentation Azerbaiyán
enumeration	044	documentation Bahamas
enumeration	048	documentation Bahréin
enumeration	050	documentation Bangladesh
enumeration	052	documentation Barbados
enumeration	112	documentation Bielorrusia
enumeration	056	documentation Belgium Bélgica
enumeration	084	documentation Belice
enumeration	204	documentation Benín
enumeration	060	documentation Bermudas
enumeration	064	documentation Bután
enumeration	068	documentation Bolivia
enumeration	070	documentation Bosnia y Herzegovina
enumeration	072	documentation Botsuana
enumeration	074	documentation Isla Bouvet
enumeration	076	documentation Brasil
enumeration	096	documentation Brunéi

enumeration	100	documentation Bulgaria
enumeration	854	documentation Burkina Faso
enumeration	108	documentation Burundi
enumeration	132	documentation Cabo Verde
enumeration	136	documentation Islas Caimán
enumeration	116	documentation Camboya
enumeration	120	documentation Camerún
enumeration	124	documentation Canadá
enumeration	140	documentation República Centroafricana
enumeration	148	documentation Chad
enumeration	203	documentation República Checa
enumeration	152	documentation Chile
enumeration	156	documentation China
enumeration	196	documentation Chipre
enumeration	166	documentation Islas Cocos
enumeration	170	documentation Colombia
enumeration	174	documentation Comoras
enumeration	178	documentation República del Congo
enumeration	180	documentation República Democrática del Con
enumeration	184	documentation Islas Cook
enumeration	408	documentation Corea del Norte
enumeration	410	documentation Corea del Sur
enumeration	384	documentation Costa de Marfil
enumeration	188	documentation Costa Rica
enumeration	191	documentation Croacia
enumeration	192	documentation Cuba
enumeration	208	documentation Dinamarca
enumeration	212	documentation Dominica
enumeration	214	documentation República Dominicana
enumeration	218	documentation Ecuador

enumeration	818	documentation Egipto
enumeration	222	documentation El Salvador
enumeration	784	documentation Emiratos Árabes Unidos
enumeration	232	documentation Eritrea
enumeration	703	documentation Eslovaquia
enumeration	705	documentation Eslovenia
enumeration	724	documentation España
enumeration	840	documentation Estados Unidos
enumeration	581	documentation Islas ultramarinas de Estados
enumeration	233	documentation Estonia
enumeration	231	documentation Etiopía
enumeration	234	documentation Islas Feroe
enumeration	608	documentation Filipinas
enumeration	246	documentation Finlandia
enumeration	242	documentation Fiji
enumeration	250	documentation Francia
enumeration	266	documentation Gabón
enumeration	270	documentation Gambia
enumeration	268	documentation Georgia
enumeration	239	documentation Islas Georgias del Sur y Sand
enumeration	288	documentation Ghana
enumeration	292	documentation Gibraltar
enumeration	308	documentation Granada
enumeration	300	documentation Grecia
enumeration	304	documentation Groenlandia
enumeration	312	documentation Guadalupe
enumeration	316	documentation Guam
enumeration	320	documentation Guatemala
enumeration	254	documentation Guayana Francesa
enumeration	831	documentation Guernsey

enumeration	324	documentation	Guinea
enumeration	226	documentation	Guinea Ecuatorial
enumeration	624	documentation	Guinea-Bissau
enumeration	328	documentation	Guyana
enumeration	332	documentation	Haití
enumeration	334	documentation	Islas Heard y McDonald
enumeration	340	documentation	Honduras
enumeration	344	documentation	Hong Kong
enumeration	348	documentation	Hungría
enumeration	356	documentation	India
enumeration	360	documentation	Indonesia
enumeration	364	documentation	Irán
enumeration	368	documentation	Iraq
enumeration	372	documentation	Irlanda
enumeration	352	documentation	Islandia
enumeration	376	documentation	Israel
enumeration	380	documentation	Italia
enumeration	388	documentation	Jamaica
enumeration	392	documentation	Japón
enumeration	832	documentation	Jersey
enumeration	400	documentation	Jordania
enumeration	398	documentation	Kazajistán
enumeration	404	documentation	Kenia
enumeration	417	documentation	Kirguistán
enumeration	296	documentation	Kiribati
enumeration	414	documentation	Kuwait
enumeration	418	documentation	Laos
enumeration	426	documentation	Lesoto
enumeration	428	documentation	Letonia
enumeration	422	documentation	Líbano

enumeration	430	documentation Liberia
enumeration	434	documentation Libia
enumeration	438	documentation Liechtenstein
enumeration	440	documentation Lituania
enumeration	442	documentation Luxemburgo
enumeration	446	documentation Macao
enumeration	807	documentation ARY Macedonia
enumeration	450	documentation Madagascar
enumeration	458	documentation Malasia
enumeration	454	documentation Malawi
enumeration	462	documentation Maldivas
enumeration	466	documentation Malí
enumeration	470	documentation Malta
enumeration	238	documentation Islas Malvinas
enumeration	833	documentation Isla de Man
enumeration	580	documentation Islas Marianas del Norte
enumeration	504	documentation Marruecos
enumeration	584	documentation Islas Marshall
enumeration	474	documentation Martinica
enumeration	480	documentation Mauricio
enumeration	478	documentation Mauritania
enumeration	175	documentation Mayotte
enumeration	484	documentation México
enumeration	583	documentation Micronesia
enumeration	498	documentation Moldavia
enumeration	492	documentation Mónaco
enumeration	496	documentation Mongolia
enumeration	499	documentation Montenegro
enumeration	500	documentation Montserrat
enumeration	508	documentation Mozambique

enumeration	104	documentation Myanmar
enumeration	516	documentation Namibia
enumeration	520	documentation Nauru
enumeration	162	documentation Isla de Navidad
enumeration	524	documentation Nepal
enumeration	558	documentation Nicaragua
enumeration	562	documentation Niger Níger
enumeration	566	documentation Nigeria
enumeration	570	documentation Niue
enumeration	574	documentation Norfolk
enumeration	578	documentation Noruega
enumeration	540	documentation Nueva Caledonia
enumeration	554	documentation Nueva Zelanda
enumeration	512	documentation Omán
enumeration	528	documentation Países Bajos
enumeration	586	documentation Pakistán
enumeration	585	documentation Palaos
enumeration	275	documentation Palestina (ANP)
enumeration	591	documentation Panamá
enumeration	598	documentation Papúa Nueva Guinea
enumeration	600	documentation Paraguay
enumeration	604	documentation Perú
enumeration	612	documentation Islas Pitcairn
enumeration	258	documentation Polinesia Francesa
enumeration	616	documentation Polonia
enumeration	620	documentation Portugal
enumeration	630	documentation Puerto Rico
enumeration	634	documentation Qatar
enumeration	826	documentation Reino Unido
enumeration	638	documentation Reunión

enumeration	646	documentation Ruanda
enumeration	642	documentation Rumania
enumeration	643	documentation Rusia
enumeration	732	documentation Sahara Occidental
enumeration	090	documentation Islas Salomón
enumeration	882	documentation Samoa
enumeration	016	documentation Samoa Americana
enumeration	659	documentation San Cristóbal y Nieves
enumeration	674	documentation San Marino
enumeration	666	documentation San Pedro y Miquelón
enumeration	670	documentation San Vicente y las Granadinas
enumeration	654	documentation Santa Helena
enumeration	662	documentation Santa Lucía
enumeration	678	documentation Santo Tomé y Príncipe
enumeration	686	documentation Senegal
enumeration	688	documentation Serbia
enumeration	690	documentation Seychelles
enumeration	694	documentation Sierra Leona
enumeration	702	documentation Singapur
enumeration	760	documentation Siria
enumeration	706	documentation Somalia
enumeration	144	documentation Sri Lanka
enumeration	748	documentation Suazilandia
enumeration	710	documentation Sudáfrica
enumeration	736	documentation Sudán
enumeration	752	documentation Suecia
enumeration	756	documentation Switzerland Suiza
enumeration	740	documentation Surinam
enumeration	744	documentation Svalbard y Jan Mayen
enumeration	764	documentation Tailandia



enumeration	158	documentation Taiwán
enumeration	834	documentation Tanzania
enumeration	762	documentation Tayikistán
enumeration	086	documentation Territorio Británico del Océano Índico
enumeration	260	documentation Territorios Australes Frances
enumeration	626	documentation Timor Oriental
enumeration	768	documentation Togo
enumeration	772	documentation Tokelau
enumeration	776	documentation Tonga
enumeration	780	documentation Trinidad y Tobago
enumeration	788	documentation Túnez
enumeration	796	documentation Islas Turcas y Caicos
enumeration	795	documentation Turkmenistán
enumeration	792	documentation Turquía
enumeration	798	documentation Tuvalu
enumeration	804	documentation Ucrania
enumeration	800	documentation Uganda
enumeration	858	documentation Uruguay
enumeration	860	documentation Uzbekistán
enumeration	548	documentation Vanuatu
enumeration	336	documentation the Vatican City Ciudad del Vaticano
enumeration	862	documentation Venezuela
enumeration	704	documentation Vietnam
enumeration	092	documentation Islas Vírgenes Británicas
enumeration	850	documentation Islas Vírgenes Estadounidense
enumeration	876	documentation Wallis y Futuna
enumeration	887	documentation Yemen
enumeration	262	documentation Yibuti
enumeration	894	documentation Zambia
enumeration	716	documentation Zimbabue

annotation	documentation Pais de la Nacionalidad de acuerdo a las codificacion ISO 3166-1
source	<pre> &lt;xs:simpleType name="STPaisNacionalidad"&gt;   &lt;xs:annotation&gt;     &lt;xs:documentation&gt;Pais de la Nacionalidad de acuerdo a las codificacion ISO 3166-1&lt;/xs:documentation&gt;   &lt;/xs:annotation&gt;   &lt;xs:restriction base="xs:string"&gt;     &lt;xs:enumeration value="004"&gt;       &lt;xs:annotation&gt;         &lt;xs:documentation&gt;Afganistán&lt;/xs:documentation&gt;       &lt;/xs:annotation&gt;     &lt;/xs:enumeration&gt;     &lt;xs:enumeration value="248"&gt;       &lt;xs:annotation&gt;         &lt;xs:documentation&gt;Åland&lt;/xs:documentation&gt;       &lt;/xs:annotation&gt;     &lt;/xs:enumeration&gt;     &lt;xs:enumeration value="008"&gt;       &lt;xs:annotation&gt;         &lt;xs:documentation&gt;Albania&lt;/xs:documentation&gt;       &lt;/xs:annotation&gt;     &lt;/xs:enumeration&gt;     &lt;xs:enumeration value="276"&gt;       &lt;xs:annotation&gt;         &lt;xs:documentation&gt;Alemania&lt;/xs:documentation&gt;       &lt;/xs:annotation&gt;     &lt;/xs:enumeration&gt;     &lt;xs:enumeration value="020"&gt;       &lt;xs:annotation&gt;         &lt;xs:documentation&gt;Andorra&lt;/xs:documentation&gt;       &lt;/xs:annotation&gt;     &lt;/xs:enumeration&gt;     &lt;xs:enumeration value="024"&gt;       &lt;xs:annotation&gt;         &lt;xs:documentation&gt;Angola&lt;/xs:documentation&gt;       &lt;/xs:annotation&gt;     &lt;/xs:enumeration&gt;     &lt;xs:enumeration value="660"&gt;       &lt;xs:annotation&gt;         &lt;xs:documentation&gt;Anguila&lt;/xs:documentation&gt;       &lt;/xs:annotation&gt;     &lt;/xs:enumeration&gt;     &lt;xs:enumeration value="010"&gt;       &lt;xs:annotation&gt;         &lt;xs:documentation&gt;Antártida&lt;/xs:documentation&gt;       &lt;/xs:annotation&gt;     &lt;/xs:enumeration&gt;     &lt;xs:enumeration value="028"&gt;       &lt;xs:annotation&gt;         &lt;xs:documentation&gt;Antigua y Barbuda&lt;/xs:documentation&gt;       &lt;/xs:annotation&gt;     &lt;/xs:enumeration&gt;     &lt;xs:enumeration value="530"&gt; </pre>

```

<xs:annotation>
  <xs:documentation>Antillas Neerlandesas</xs:documentation>
</xs:annotation>
</xs:enumeration>
<xs:enumeration value="682">
  <xs:annotation>
    <xs:documentation>Arabia Saudita</xs:documentation>
  </xs:annotation>
</xs:enumeration>
<xs:enumeration value="012">
  <xs:annotation>
    <xs:documentation>Argelia</xs:documentation>
  </xs:annotation>
</xs:enumeration>
<xs:enumeration value="032">
  <xs:annotation>
    <xs:documentation>Argentina</xs:documentation>
  </xs:annotation>
</xs:enumeration>
<xs:enumeration value="051">
  <xs:annotation>
    <xs:documentation>Armenia</xs:documentation>
  </xs:annotation>
</xs:enumeration>
<xs:enumeration value="533">
  <xs:annotation>
    <xs:documentation>Aruba</xs:documentation>
  </xs:annotation>
</xs:enumeration>
<xs:enumeration value="036">
  <xs:annotation>
    <xs:documentation>Australia</xs:documentation>
  </xs:annotation>
</xs:enumeration>
<xs:enumeration value="040">
  <xs:annotation>
    <xs:documentation>Austria</xs:documentation>
  </xs:annotation>
</xs:enumeration>
<xs:enumeration value="031">
  <xs:annotation>
    <xs:documentation>Azerbaiyán</xs:documentation>
  </xs:annotation>
</xs:enumeration>
<xs:enumeration value="044">
  <xs:annotation>
    <xs:documentation>Bahamas</xs:documentation>
  </xs:annotation>
</xs:enumeration>
<xs:enumeration value="048">
  <xs:annotation>
    <xs:documentation>Bahréin</xs:documentation>
  </xs:annotation>
</xs:enumeration>

```

```

<xs:enumeration value="050">
  <xs:annotation>
    <xs:documentation>Bangladesh</xs:documentation>
  </xs:annotation>
</xs:enumeration>
<xs:enumeration value="052">
  <xs:annotation>
    <xs:documentation>Barbados</xs:documentation>
  </xs:annotation>
</xs:enumeration>
<xs:enumeration value="112">
  <xs:annotation>
    <xs:documentation>Bielorrusia</xs:documentation>
  </xs:annotation>
</xs:enumeration>
<xs:enumeration value="056">
  <xs:annotation>
    <xs:documentation>Belgium Bélgica</xs:documentation>
  </xs:annotation>
</xs:enumeration>
<xs:enumeration value="084">
  <xs:annotation>
    <xs:documentation>Belice</xs:documentation>
  </xs:annotation>
</xs:enumeration>
<xs:enumeration value="204">
  <xs:annotation>
    <xs:documentation>Benín</xs:documentation>
  </xs:annotation>
</xs:enumeration>
<xs:enumeration value="060">
  <xs:annotation>
    <xs:documentation>Bermudas</xs:documentation>
  </xs:annotation>
</xs:enumeration>
<xs:enumeration value="064">
  <xs:annotation>
    <xs:documentation>Bután</xs:documentation>
  </xs:annotation>
</xs:enumeration>
<xs:enumeration value="068">
  <xs:annotation>
    <xs:documentation>Bolivia</xs:documentation>
  </xs:annotation>
</xs:enumeration>
<xs:enumeration value="070">
  <xs:annotation>
    <xs:documentation>Bosnia y Herzegovina</xs:documentation>
  </xs:annotation>
</xs:enumeration>
<xs:enumeration value="072">
  <xs:annotation>
    <xs:documentation>Botsuana</xs:documentation>
  </xs:annotation>

```

```

</xs:enumeration>
<xs:enumeration value="074">
  <xs:annotation>
    <xs:documentation>Isla Bouvet</xs:documentation>
  </xs:annotation>
</xs:enumeration>
<xs:enumeration value="076">
  <xs:annotation>
    <xs:documentation>Brasil</xs:documentation>
  </xs:annotation>
</xs:enumeration>
<xs:enumeration value="096">
  <xs:annotation>
    <xs:documentation>Brunéi</xs:documentation>
  </xs:annotation>
</xs:enumeration>
<xs:enumeration value="100">
  <xs:annotation>
    <xs:documentation>Bulgaria</xs:documentation>
  </xs:annotation>
</xs:enumeration>
<xs:enumeration value="854">
  <xs:annotation>
    <xs:documentation>Burkina Faso</xs:documentation>
  </xs:annotation>
</xs:enumeration>
<xs:enumeration value="108">
  <xs:annotation>
    <xs:documentation>Burundi</xs:documentation>
  </xs:annotation>
</xs:enumeration>
<xs:enumeration value="132">
  <xs:annotation>
    <xs:documentation>Cabo Verde</xs:documentation>
  </xs:annotation>
</xs:enumeration>
<xs:enumeration value="136">
  <xs:annotation>
    <xs:documentation>Islas Caimán</xs:documentation>
  </xs:annotation>
</xs:enumeration>
<xs:enumeration value="116">
  <xs:annotation>
    <xs:documentation>Camboya</xs:documentation>
  </xs:annotation>
</xs:enumeration>
<xs:enumeration value="120">
  <xs:annotation>
    <xs:documentation>Camerún</xs:documentation>
  </xs:annotation>
</xs:enumeration>
<xs:enumeration value="124">
  <xs:annotation>
    <xs:documentation>Canadá</xs:documentation>
  </xs:annotation>

```

```

</xs:annotation>
</xs:enumeration>
<xs:enumeration value="140">
  <xs:annotation>
    <xs:documentation>República Centroafricana</xs:documentation>
  </xs:annotation>
</xs:enumeration>
<xs:enumeration value="148">
  <xs:annotation>
    <xs:documentation>Chad</xs:documentation>
  </xs:annotation>
</xs:enumeration>
<xs:enumeration value="203">
  <xs:annotation>
    <xs:documentation>República Checa</xs:documentation>
  </xs:annotation>
</xs:enumeration>
<xs:enumeration value="152">
  <xs:annotation>
    <xs:documentation>Chile</xs:documentation>
  </xs:annotation>
</xs:enumeration>
<xs:enumeration value="156">
  <xs:annotation>
    <xs:documentation>China</xs:documentation>
  </xs:annotation>
</xs:enumeration>
<xs:enumeration value="196">
  <xs:annotation>
    <xs:documentation>Chipre</xs:documentation>
  </xs:annotation>
</xs:enumeration>
<xs:enumeration value="166">
  <xs:annotation>
    <xs:documentation>Islas Cocos</xs:documentation>
  </xs:annotation>
</xs:enumeration>
<xs:enumeration value="170">
  <xs:annotation>
    <xs:documentation>Colombia</xs:documentation>
  </xs:annotation>
</xs:enumeration>
<xs:enumeration value="174">
  <xs:annotation>
    <xs:documentation>Comoras</xs:documentation>
  </xs:annotation>
</xs:enumeration>
<xs:enumeration value="178">
  <xs:annotation>
    <xs:documentation>República del Congo</xs:documentation>
  </xs:annotation>
</xs:enumeration>
<xs:enumeration value="180">
  <xs:annotation>

```

```

    <xs:documentation>República Democrática del
Con</xs:documentation>
  </xs:annotation>
</xs:enumeration>
<xs:enumeration value="184">
  <xs:annotation>
    <xs:documentation>Islas Cook</xs:documentation>
  </xs:annotation>
</xs:enumeration>
<xs:enumeration value="408">
  <xs:annotation>
    <xs:documentation>Corea del Norte</xs:documentation>
  </xs:annotation>
</xs:enumeration>
<xs:enumeration value="410">
  <xs:annotation>
    <xs:documentation>Corea del Sur</xs:documentation>
  </xs:annotation>
</xs:enumeration>
<xs:enumeration value="384">
  <xs:annotation>
    <xs:documentation>Costa de Marfil</xs:documentation>
  </xs:annotation>
</xs:enumeration>
<xs:enumeration value="188">
  <xs:annotation>
    <xs:documentation>Costa Rica</xs:documentation>
  </xs:annotation>
</xs:enumeration>
<xs:enumeration value="191">
  <xs:annotation>
    <xs:documentation>Croacia</xs:documentation>
  </xs:annotation>
</xs:enumeration>
<xs:enumeration value="192">
  <xs:annotation>
    <xs:documentation>Cuba</xs:documentation>
  </xs:annotation>
</xs:enumeration>
<xs:enumeration value="208">
  <xs:annotation>
    <xs:documentation>Dinamarca</xs:documentation>
  </xs:annotation>
</xs:enumeration>
<xs:enumeration value="212">
  <xs:annotation>
    <xs:documentation>Dominica</xs:documentation>
  </xs:annotation>
</xs:enumeration>
<xs:enumeration value="214">
  <xs:annotation>
    <xs:documentation>República Dominicana</xs:documentation>
  </xs:annotation>
</xs:enumeration>

```

```

<xs:enumeration value="218">
  <xs:annotation>
    <xs:documentation>Ecuador</xs:documentation>
  </xs:annotation>
</xs:enumeration>
<xs:enumeration value="818">
  <xs:annotation>
    <xs:documentation>Egipto</xs:documentation>
  </xs:annotation>
</xs:enumeration>
<xs:enumeration value="222">
  <xs:annotation>
    <xs:documentation>El Salvador</xs:documentation>
  </xs:annotation>
</xs:enumeration>
<xs:enumeration value="784">
  <xs:annotation>
    <xs:documentation>Emiratos Árabes Unidos</xs:documentation>
  </xs:annotation>
</xs:enumeration>
<xs:enumeration value="232">
  <xs:annotation>
    <xs:documentation>Eritrea</xs:documentation>
  </xs:annotation>
</xs:enumeration>
<xs:enumeration value="703">
  <xs:annotation>
    <xs:documentation>Eslovaquia</xs:documentation>
  </xs:annotation>
</xs:enumeration>
<xs:enumeration value="705">
  <xs:annotation>
    <xs:documentation>Eslovenia</xs:documentation>
  </xs:annotation>
</xs:enumeration>
<xs:enumeration value="724">
  <xs:annotation>
    <xs:documentation>España</xs:documentation>
  </xs:annotation>
</xs:enumeration>
<xs:enumeration value="840">
  <xs:annotation>
    <xs:documentation>Estados Unidos</xs:documentation>
  </xs:annotation>
</xs:enumeration>
<xs:enumeration value="581">
  <xs:annotation>
    <xs:documentation>Islas ultramarinas de
Estados</xs:documentation>
  </xs:annotation>
</xs:enumeration>
<xs:enumeration value="233">
  <xs:annotation>
    <xs:documentation>Estonia</xs:documentation>

```



```

</xs:annotation>
</xs:enumeration>
<xs:enumeration value="231">
  <xs:annotation>
    <xs:documentation>Etiopía</xs:documentation>
  </xs:annotation>
</xs:enumeration>
<xs:enumeration value="234">
  <xs:annotation>
    <xs:documentation>Islas Feroe</xs:documentation>
  </xs:annotation>
</xs:enumeration>
<xs:enumeration value="608">
  <xs:annotation>
    <xs:documentation>Filipinas</xs:documentation>
  </xs:annotation>
</xs:enumeration>
<xs:enumeration value="246">
  <xs:annotation>
    <xs:documentation>Finlandia</xs:documentation>
  </xs:annotation>
</xs:enumeration>
<xs:enumeration value="242">
  <xs:annotation>
    <xs:documentation>Fiyi</xs:documentation>
  </xs:annotation>
</xs:enumeration>
<xs:enumeration value="250">
  <xs:annotation>
    <xs:documentation>Francia</xs:documentation>
  </xs:annotation>
</xs:enumeration>
<xs:enumeration value="266">
  <xs:annotation>
    <xs:documentation>Gabón</xs:documentation>
  </xs:annotation>
</xs:enumeration>
<xs:enumeration value="270">
  <xs:annotation>
    <xs:documentation>Gambia</xs:documentation>
  </xs:annotation>
</xs:enumeration>
<xs:enumeration value="268">
  <xs:annotation>
    <xs:documentation>Georgia</xs:documentation>
  </xs:annotation>
</xs:enumeration>
<xs:enumeration value="239">
  <xs:annotation>
    <xs:documentation>Islas Georgias del Sur y
Sand</xs:documentation>
  </xs:annotation>
</xs:enumeration>
<xs:enumeration value="288">

```

```

<xs:annotation>
  <xs:documentation>Ghana</xs:documentation>
</xs:annotation>
</xs:enumeration>
<xs:enumeration value="292">
  <xs:annotation>
    <xs:documentation>Gibraltar</xs:documentation>
  </xs:annotation>
</xs:enumeration>
<xs:enumeration value="308">
  <xs:annotation>
    <xs:documentation>Granada</xs:documentation>
  </xs:annotation>
</xs:enumeration>
<xs:enumeration value="300">
  <xs:annotation>
    <xs:documentation>Grecia</xs:documentation>
  </xs:annotation>
</xs:enumeration>
<xs:enumeration value="304">
  <xs:annotation>
    <xs:documentation>Groenlandia</xs:documentation>
  </xs:annotation>
</xs:enumeration>
<xs:enumeration value="312">
  <xs:annotation>
    <xs:documentation>Guadalupe</xs:documentation>
  </xs:annotation>
</xs:enumeration>
<xs:enumeration value="316">
  <xs:annotation>
    <xs:documentation>Guam</xs:documentation>
  </xs:annotation>
</xs:enumeration>
<xs:enumeration value="320">
  <xs:annotation>
    <xs:documentation>Guatemala</xs:documentation>
  </xs:annotation>
</xs:enumeration>
<xs:enumeration value="254">
  <xs:annotation>
    <xs:documentation>Guayana Francesa</xs:documentation>
  </xs:annotation>
</xs:enumeration>
<xs:enumeration value="831">
  <xs:annotation>
    <xs:documentation>Guernsey</xs:documentation>
  </xs:annotation>
</xs:enumeration>
<xs:enumeration value="324">
  <xs:annotation>
    <xs:documentation>Guinea</xs:documentation>
  </xs:annotation>
</xs:enumeration>

```

```

<xs:enumeration value="226">
  <xs:annotation>
    <xs:documentation>Guinea Ecuatorial</xs:documentation>
  </xs:annotation>
</xs:enumeration>
<xs:enumeration value="624">
  <xs:annotation>
    <xs:documentation>Guinea-Bissau</xs:documentation>
  </xs:annotation>
</xs:enumeration>
<xs:enumeration value="328">
  <xs:annotation>
    <xs:documentation>Guyana</xs:documentation>
  </xs:annotation>
</xs:enumeration>
<xs:enumeration value="332">
  <xs:annotation>
    <xs:documentation>Haití</xs:documentation>
  </xs:annotation>
</xs:enumeration>
<xs:enumeration value="334">
  <xs:annotation>
    <xs:documentation>Islas Heard y McDonald</xs:documentation>
  </xs:annotation>
</xs:enumeration>
<xs:enumeration value="340">
  <xs:annotation>
    <xs:documentation>Honduras</xs:documentation>
  </xs:annotation>
</xs:enumeration>
<xs:enumeration value="344">
  <xs:annotation>
    <xs:documentation>Hong Kong</xs:documentation>
  </xs:annotation>
</xs:enumeration>
<xs:enumeration value="348">
  <xs:annotation>
    <xs:documentation> Hungría</xs:documentation>
  </xs:annotation>
</xs:enumeration>
<xs:enumeration value="356">
  <xs:annotation>
    <xs:documentation>India</xs:documentation>
  </xs:annotation>
</xs:enumeration>
<xs:enumeration value="360">
  <xs:annotation>
    <xs:documentation>Indonesia</xs:documentation>
  </xs:annotation>
</xs:enumeration>
<xs:enumeration value="364">
  <xs:annotation>
    <xs:documentation>Irán</xs:documentation>
  </xs:annotation>

```

```

</xs:enumeration>
<xs:enumeration value="368">
  <xs:annotation>
    <xs:documentation>Iraq</xs:documentation>
  </xs:annotation>
</xs:enumeration>
<xs:enumeration value="372">
  <xs:annotation>
    <xs:documentation>Irlanda</xs:documentation>
  </xs:annotation>
</xs:enumeration>
<xs:enumeration value="352">
  <xs:annotation>
    <xs:documentation>Islandia</xs:documentation>
  </xs:annotation>
</xs:enumeration>
<xs:enumeration value="376">
  <xs:annotation>
    <xs:documentation>Israel</xs:documentation>
  </xs:annotation>
</xs:enumeration>
<xs:enumeration value="380">
  <xs:annotation>
    <xs:documentation>Italia</xs:documentation>
  </xs:annotation>
</xs:enumeration>
<xs:enumeration value="388">
  <xs:annotation>
    <xs:documentation>Jamaica</xs:documentation>
  </xs:annotation>
</xs:enumeration>
<xs:enumeration value="392">
  <xs:annotation>
    <xs:documentation>Japón</xs:documentation>
  </xs:annotation>
</xs:enumeration>
<xs:enumeration value="832">
  <xs:annotation>
    <xs:documentation>Jersey</xs:documentation>
  </xs:annotation>
</xs:enumeration>
<xs:enumeration value="400">
  <xs:annotation>
    <xs:documentation>Jordania</xs:documentation>
  </xs:annotation>
</xs:enumeration>
<xs:enumeration value="398">
  <xs:annotation>
    <xs:documentation>Kazajistán</xs:documentation>
  </xs:annotation>
</xs:enumeration>
<xs:enumeration value="404">
  <xs:annotation>
    <xs:documentation>Kenia</xs:documentation>
  </xs:annotation>

```

```

</xs:annotation>
</xs:enumeration>
<xs:enumeration value="417">
  <xs:annotation>
    <xs:documentation>Kirguistán</xs:documentation>
  </xs:annotation>
</xs:enumeration>
<xs:enumeration value="296">
  <xs:annotation>
    <xs:documentation>Kiribati</xs:documentation>
  </xs:annotation>
</xs:enumeration>
<xs:enumeration value="414">
  <xs:annotation>
    <xs:documentation>Kuwait</xs:documentation>
  </xs:annotation>
</xs:enumeration>
<xs:enumeration value="418">
  <xs:annotation>
    <xs:documentation>Laos</xs:documentation>
  </xs:annotation>
</xs:enumeration>
<xs:enumeration value="426">
  <xs:annotation>
    <xs:documentation>Lesoto</xs:documentation>
  </xs:annotation>
</xs:enumeration>
<xs:enumeration value="428">
  <xs:annotation>
    <xs:documentation>Letonia</xs:documentation>
  </xs:annotation>
</xs:enumeration>
<xs:enumeration value="422">
  <xs:annotation>
    <xs:documentation>Líbano</xs:documentation>
  </xs:annotation>
</xs:enumeration>
<xs:enumeration value="430">
  <xs:annotation>
    <xs:documentation>Liberia</xs:documentation>
  </xs:annotation>
</xs:enumeration>
<xs:enumeration value="434">
  <xs:annotation>
    <xs:documentation>Libia</xs:documentation>
  </xs:annotation>
</xs:enumeration>
<xs:enumeration value="438">
  <xs:annotation>
    <xs:documentation>Liechtenstein</xs:documentation>
  </xs:annotation>
</xs:enumeration>
<xs:enumeration value="440">
  <xs:annotation>

```

```

    <xs:documentation>Lituania</xs:documentation>
  </xs:annotation>
</xs:enumeration>
<xs:enumeration value="442">
  <xs:annotation>
    <xs:documentation>Luxemburgo</xs:documentation>
  </xs:annotation>
</xs:enumeration>
<xs:enumeration value="446">
  <xs:annotation>
    <xs:documentation>Macao</xs:documentation>
  </xs:annotation>
</xs:enumeration>
<xs:enumeration value="807">
  <xs:annotation>
    <xs:documentation>ARY Macedonia</xs:documentation>
  </xs:annotation>
</xs:enumeration>
<xs:enumeration value="450">
  <xs:annotation>
    <xs:documentation>Madagascar</xs:documentation>
  </xs:annotation>
</xs:enumeration>
<xs:enumeration value="458">
  <xs:annotation>
    <xs:documentation>Malasia</xs:documentation>
  </xs:annotation>
</xs:enumeration>
<xs:enumeration value="454">
  <xs:annotation>
    <xs:documentation>Malawi</xs:documentation>
  </xs:annotation>
</xs:enumeration>
<xs:enumeration value="462">
  <xs:annotation>
    <xs:documentation>Maldivas</xs:documentation>
  </xs:annotation>
</xs:enumeration>
<xs:enumeration value="466">
  <xs:annotation>
    <xs:documentation>Malí</xs:documentation>
  </xs:annotation>
</xs:enumeration>
<xs:enumeration value="470">
  <xs:annotation>
    <xs:documentation>Malta</xs:documentation>
  </xs:annotation>
</xs:enumeration>
<xs:enumeration value="238">
  <xs:annotation>
    <xs:documentation>Islas Malvinas</xs:documentation>
  </xs:annotation>
</xs:enumeration>
<xs:enumeration value="833">

```

```

<xs:annotation>
  <xs:documentation>Isla de Man</xs:documentation>
</xs:annotation>
</xs:enumeration>
<xs:enumeration value="580">
  <xs:annotation>
    <xs:documentation>Islas Marianas del Norte</xs:documentation>
  </xs:annotation>
</xs:enumeration>
<xs:enumeration value="504">
  <xs:annotation>
    <xs:documentation>Marruecos</xs:documentation>
  </xs:annotation>
</xs:enumeration>
<xs:enumeration value="584">
  <xs:annotation>
    <xs:documentation>Islas Marshall</xs:documentation>
  </xs:annotation>
</xs:enumeration>
<xs:enumeration value="474">
  <xs:annotation>
    <xs:documentation>Martinica</xs:documentation>
  </xs:annotation>
</xs:enumeration>
<xs:enumeration value="480">
  <xs:annotation>
    <xs:documentation>Mauricio</xs:documentation>
  </xs:annotation>
</xs:enumeration>
<xs:enumeration value="478">
  <xs:annotation>
    <xs:documentation>Mauritania</xs:documentation>
  </xs:annotation>
</xs:enumeration>
<xs:enumeration value="175">
  <xs:annotation>
    <xs:documentation>Mayotte</xs:documentation>
  </xs:annotation>
</xs:enumeration>
<xs:enumeration value="484">
  <xs:annotation>
    <xs:documentation>México</xs:documentation>
  </xs:annotation>
</xs:enumeration>
<xs:enumeration value="583">
  <xs:annotation>
    <xs:documentation>Micronesia</xs:documentation>
  </xs:annotation>
</xs:enumeration>
<xs:enumeration value="498">
  <xs:annotation>
    <xs:documentation>Moldavia</xs:documentation>
  </xs:annotation>
</xs:enumeration>

```

```

<xs:enumeration value="492">
  <xs:annotation>
    <xs:documentation>Mónaco</xs:documentation>
  </xs:annotation>
</xs:enumeration>
<xs:enumeration value="496">
  <xs:annotation>
    <xs:documentation>Mongolia</xs:documentation>
  </xs:annotation>
</xs:enumeration>
<xs:enumeration value="499">
  <xs:annotation>
    <xs:documentation>Montenegro</xs:documentation>
  </xs:annotation>
</xs:enumeration>
<xs:enumeration value="500">
  <xs:annotation>
    <xs:documentation>Montserrat</xs:documentation>
  </xs:annotation>
</xs:enumeration>
<xs:enumeration value="508">
  <xs:annotation>
    <xs:documentation>Mozambique</xs:documentation>
  </xs:annotation>
</xs:enumeration>
<xs:enumeration value="104">
  <xs:annotation>
    <xs:documentation>Myanmar</xs:documentation>
  </xs:annotation>
</xs:enumeration>
<xs:enumeration value="516">
  <xs:annotation>
    <xs:documentation>Namibia</xs:documentation>
  </xs:annotation>
</xs:enumeration>
<xs:enumeration value="520">
  <xs:annotation>
    <xs:documentation>Nauru</xs:documentation>
  </xs:annotation>
</xs:enumeration>
<xs:enumeration value="162">
  <xs:annotation>
    <xs:documentation>Isla de Navidad</xs:documentation>
  </xs:annotation>
</xs:enumeration>
<xs:enumeration value="524">
  <xs:annotation>
    <xs:documentation>Nepal</xs:documentation>
  </xs:annotation>
</xs:enumeration>
<xs:enumeration value="558">
  <xs:annotation>
    <xs:documentation>Nicaragua</xs:documentation>
  </xs:annotation>

```



```

</xs:enumeration>
<xs:enumeration value="562">
  <xs:annotation>
    <xs:documentation>Niger Níger</xs:documentation>
  </xs:annotation>
</xs:enumeration>
<xs:enumeration value="566">
  <xs:annotation>
    <xs:documentation>Nigeria</xs:documentation>
  </xs:annotation>
</xs:enumeration>
<xs:enumeration value="570">
  <xs:annotation>
    <xs:documentation>Niue</xs:documentation>
  </xs:annotation>
</xs:enumeration>
<xs:enumeration value="574">
  <xs:annotation>
    <xs:documentation>Norfolk</xs:documentation>
  </xs:annotation>
</xs:enumeration>
<xs:enumeration value="578">
  <xs:annotation>
    <xs:documentation>Noruega</xs:documentation>
  </xs:annotation>
</xs:enumeration>
<xs:enumeration value="540">
  <xs:annotation>
    <xs:documentation>Nueva Caledonia</xs:documentation>
  </xs:annotation>
</xs:enumeration>
<xs:enumeration value="554">
  <xs:annotation>
    <xs:documentation>Nueva Zelanda</xs:documentation>
  </xs:annotation>
</xs:enumeration>
<xs:enumeration value="512">
  <xs:annotation>
    <xs:documentation>Omán</xs:documentation>
  </xs:annotation>
</xs:enumeration>
<xs:enumeration value="528">
  <xs:annotation>
    <xs:documentation>Países Bajos</xs:documentation>
  </xs:annotation>
</xs:enumeration>
<xs:enumeration value="586">
  <xs:annotation>
    <xs:documentation>Pakistán</xs:documentation>
  </xs:annotation>
</xs:enumeration>
<xs:enumeration value="585">
  <xs:annotation>
    <xs:documentation>Palaos</xs:documentation>
  </xs:annotation>

```

```

</xs:annotation>
</xs:enumeration>
<xs:enumeration value="275">
  <xs:annotation>
    <xs:documentation>Palestina (ANP)</xs:documentation>
  </xs:annotation>
</xs:enumeration>
<xs:enumeration value="591">
  <xs:annotation>
    <xs:documentation>Panamá</xs:documentation>
  </xs:annotation>
</xs:enumeration>
<xs:enumeration value="598">
  <xs:annotation>
    <xs:documentation>Papúa Nueva Guinea</xs:documentation>
  </xs:annotation>
</xs:enumeration>
<xs:enumeration value="600">
  <xs:annotation>
    <xs:documentation>Paraguay</xs:documentation>
  </xs:annotation>
</xs:enumeration>
<xs:enumeration value="604">
  <xs:annotation>
    <xs:documentation>Perú</xs:documentation>
  </xs:annotation>
</xs:enumeration>
<xs:enumeration value="612">
  <xs:annotation>
    <xs:documentation>Islas Pitcairn</xs:documentation>
  </xs:annotation>
</xs:enumeration>
<xs:enumeration value="258">
  <xs:annotation>
    <xs:documentation>Polinesia Francesa</xs:documentation>
  </xs:annotation>
</xs:enumeration>
<xs:enumeration value="616">
  <xs:annotation>
    <xs:documentation>Polonia</xs:documentation>
  </xs:annotation>
</xs:enumeration>
<xs:enumeration value="620">
  <xs:annotation>
    <xs:documentation>Portugal</xs:documentation>
  </xs:annotation>
</xs:enumeration>
<xs:enumeration value="630">
  <xs:annotation>
    <xs:documentation>Puerto Rico</xs:documentation>
  </xs:annotation>
</xs:enumeration>
<xs:enumeration value="634">
  <xs:annotation>

```

```

    <xs:documentation>Qatar</xs:documentation>
  </xs:annotation>
</xs:enumeration>
<xs:enumeration value="826">
  <xs:annotation>
    <xs:documentation>Reino Unido</xs:documentation>
  </xs:annotation>
</xs:enumeration>
<xs:enumeration value="638">
  <xs:annotation>
    <xs:documentation>Reunión</xs:documentation>
  </xs:annotation>
</xs:enumeration>
<xs:enumeration value="646">
  <xs:annotation>
    <xs:documentation>Ruanda</xs:documentation>
  </xs:annotation>
</xs:enumeration>
<xs:enumeration value="642">
  <xs:annotation>
    <xs:documentation>Rumania</xs:documentation>
  </xs:annotation>
</xs:enumeration>
<xs:enumeration value="643">
  <xs:annotation>
    <xs:documentation>Rusia</xs:documentation>
  </xs:annotation>
</xs:enumeration>
<xs:enumeration value="732">
  <xs:annotation>
    <xs:documentation>Sahara Occidental</xs:documentation>
  </xs:annotation>
</xs:enumeration>
<xs:enumeration value="090">
  <xs:annotation>
    <xs:documentation>Islas Salomón</xs:documentation>
  </xs:annotation>
</xs:enumeration>
<xs:enumeration value="882">
  <xs:annotation>
    <xs:documentation>Samoa</xs:documentation>
  </xs:annotation>
</xs:enumeration>
<xs:enumeration value="016">
  <xs:annotation>
    <xs:documentation>Samoa Americana</xs:documentation>
  </xs:annotation>
</xs:enumeration>
<xs:enumeration value="659">
  <xs:annotation>
    <xs:documentation>San Cristóbal y Nieves</xs:documentation>
  </xs:annotation>
</xs:enumeration>
<xs:enumeration value="674">

```

```

    <xs:annotation>
      <xs:documentation>San Marino</xs:documentation>
    </xs:annotation>
  </xs:enumeration>
  <xs:enumeration value="666">
    <xs:annotation>
      <xs:documentation>San Pedro y Miquelón</xs:documentation>
    </xs:annotation>
  </xs:enumeration>
  <xs:enumeration value="670">
    <xs:annotation>
      <xs:documentation>San Vicente y las
Granadinas</xs:documentation>
    </xs:annotation>
  </xs:enumeration>
  <xs:enumeration value="654">
    <xs:annotation>
      <xs:documentation>Santa Helena</xs:documentation>
    </xs:annotation>
  </xs:enumeration>
  <xs:enumeration value="662">
    <xs:annotation>
      <xs:documentation>Santa Lucía</xs:documentation>
    </xs:annotation>
  </xs:enumeration>
  <xs:enumeration value="678">
    <xs:annotation>
      <xs:documentation>Santo Tomé y Príncipe</xs:documentation>
    </xs:annotation>
  </xs:enumeration>
  <xs:enumeration value="686">
    <xs:annotation>
      <xs:documentation>Senegal</xs:documentation>
    </xs:annotation>
  </xs:enumeration>
  <xs:enumeration value="688">
    <xs:annotation>
      <xs:documentation>Serbia</xs:documentation>
    </xs:annotation>
  </xs:enumeration>
  <xs:enumeration value="690">
    <xs:annotation>
      <xs:documentation>Seychelles</xs:documentation>
    </xs:annotation>
  </xs:enumeration>
  <xs:enumeration value="694">
    <xs:annotation>
      <xs:documentation>Sierra Leona</xs:documentation>
    </xs:annotation>
  </xs:enumeration>
  <xs:enumeration value="702">
    <xs:annotation>
      <xs:documentation>Singapur</xs:documentation>
    </xs:annotation>
  </xs:enumeration>

```

```

</xs:enumeration>
<xs:enumeration value="760">
  <xs:annotation>
    <xs:documentation>Siria</xs:documentation>
  </xs:annotation>
</xs:enumeration>
<xs:enumeration value="706">
  <xs:annotation>
    <xs:documentation>Somalia</xs:documentation>
  </xs:annotation>
</xs:enumeration>
<xs:enumeration value="144">
  <xs:annotation>
    <xs:documentation>Sri Lanka</xs:documentation>
  </xs:annotation>
</xs:enumeration>
<xs:enumeration value="748">
  <xs:annotation>
    <xs:documentation>Suazilandia</xs:documentation>
  </xs:annotation>
</xs:enumeration>
<xs:enumeration value="710">
  <xs:annotation>
    <xs:documentation>Sudáfrica</xs:documentation>
  </xs:annotation>
</xs:enumeration>
<xs:enumeration value="736">
  <xs:annotation>
    <xs:documentation>Sudán</xs:documentation>
  </xs:annotation>
</xs:enumeration>
<xs:enumeration value="752">
  <xs:annotation>
    <xs:documentation>Suecia</xs:documentation>
  </xs:annotation>
</xs:enumeration>
<xs:enumeration value="756">
  <xs:annotation>
    <xs:documentation>Switzerland Suiza</xs:documentation>
  </xs:annotation>
</xs:enumeration>
<xs:enumeration value="740">
  <xs:annotation>
    <xs:documentation>Surinam</xs:documentation>
  </xs:annotation>
</xs:enumeration>
<xs:enumeration value="744">
  <xs:annotation>
    <xs:documentation>Svalbard y Jan Mayen</xs:documentation>
  </xs:annotation>
</xs:enumeration>
<xs:enumeration value="764">
  <xs:annotation>
    <xs:documentation>Tailandia</xs:documentation>
  </xs:annotation>

```

```

</xs:annotation>
</xs:enumeration>
<xs:enumeration value="158">
  <xs:annotation>
    <xs:documentation>Taiwán</xs:documentation>
  </xs:annotation>
</xs:enumeration>
<xs:enumeration value="834">
  <xs:annotation>
    <xs:documentation>Tanzania</xs:documentation>
  </xs:annotation>
</xs:enumeration>
<xs:enumeration value="762">
  <xs:annotation>
    <xs:documentation>Tayikistán</xs:documentation>
  </xs:annotation>
</xs:enumeration>
<xs:enumeration value="086">
  <xs:annotation>
    <xs:documentation>Territorio Británico del Océano
Índico</xs:documentation>
  </xs:annotation>
</xs:enumeration>
<xs:enumeration value="260">
  <xs:annotation>
    <xs:documentation>Territorios Australes
Frances</xs:documentation>
  </xs:annotation>
</xs:enumeration>
<xs:enumeration value="626">
  <xs:annotation>
    <xs:documentation>Timor Oriental</xs:documentation>
  </xs:annotation>
</xs:enumeration>
<xs:enumeration value="768">
  <xs:annotation>
    <xs:documentation>Togo</xs:documentation>
  </xs:annotation>
</xs:enumeration>
<xs:enumeration value="772">
  <xs:annotation>
    <xs:documentation>Tokelau</xs:documentation>
  </xs:annotation>
</xs:enumeration>
<xs:enumeration value="776">
  <xs:annotation>
    <xs:documentation>Tonga</xs:documentation>
  </xs:annotation>
</xs:enumeration>
<xs:enumeration value="780">
  <xs:annotation>
    <xs:documentation>Trinidad y Tobago</xs:documentation>
  </xs:annotation>
</xs:enumeration>

```

```

<xs:enumeration value="788">
  <xs:annotation>
    <xs:documentation>Túnez</xs:documentation>
  </xs:annotation>
</xs:enumeration>
<xs:enumeration value="796">
  <xs:annotation>
    <xs:documentation>Islas Turcas y Caicos</xs:documentation>
  </xs:annotation>
</xs:enumeration>
<xs:enumeration value="795">
  <xs:annotation>
    <xs:documentation>Turkmenistán</xs:documentation>
  </xs:annotation>
</xs:enumeration>
<xs:enumeration value="792">
  <xs:annotation>
    <xs:documentation>Turquía</xs:documentation>
  </xs:annotation>
</xs:enumeration>
<xs:enumeration value="798">
  <xs:annotation>
    <xs:documentation>Tuvalu</xs:documentation>
  </xs:annotation>
</xs:enumeration>
<xs:enumeration value="804">
  <xs:annotation>
    <xs:documentation>Ucrania</xs:documentation>
  </xs:annotation>
</xs:enumeration>
<xs:enumeration value="800">
  <xs:annotation>
    <xs:documentation>Uganda</xs:documentation>
  </xs:annotation>
</xs:enumeration>
<xs:enumeration value="858">
  <xs:annotation>
    <xs:documentation>Uruguay</xs:documentation>
  </xs:annotation>
</xs:enumeration>
<xs:enumeration value="860">
  <xs:annotation>
    <xs:documentation>Uzbekistán</xs:documentation>
  </xs:annotation>
</xs:enumeration>
<xs:enumeration value="548">
  <xs:annotation>
    <xs:documentation>Vanuatu</xs:documentation>
  </xs:annotation>
</xs:enumeration>
<xs:enumeration value="336">
  <xs:annotation>
    <xs:documentation>the Vatican City Ciudad del
Vaticano</xs:documentation>

```

```

</xs:annotation>
</xs:enumeration>
<xs:enumeration value="862">
  <xs:annotation>
    <xs:documentation>Venezuela</xs:documentation>
  </xs:annotation>
</xs:enumeration>
<xs:enumeration value="704">
  <xs:annotation>
    <xs:documentation>Vietnam</xs:documentation>
  </xs:annotation>
</xs:enumeration>
<xs:enumeration value="092">
  <xs:annotation>
    <xs:documentation>Islas Vírgenes Británicas</xs:documentation>
  </xs:annotation>
</xs:enumeration>
<xs:enumeration value="850">
  <xs:annotation>
    <xs:documentation>Islas Vírgenes
Estadounidense</xs:documentation>
  </xs:annotation>
</xs:enumeration>
<xs:enumeration value="876">
  <xs:annotation>
    <xs:documentation>Wallis y Futuna</xs:documentation>
  </xs:annotation>
</xs:enumeration>
<xs:enumeration value="887">
  <xs:annotation>
    <xs:documentation>Yemen</xs:documentation>
  </xs:annotation>
</xs:enumeration>
<xs:enumeration value="262">
  <xs:annotation>
    <xs:documentation>Yibuti</xs:documentation>
  </xs:annotation>
</xs:enumeration>
<xs:enumeration value="894">
  <xs:annotation>
    <xs:documentation>Zambia</xs:documentation>
  </xs:annotation>
</xs:enumeration>
<xs:enumeration value="716">
  <xs:annotation>
    <xs:documentation>Zimbabue</xs:documentation>
  </xs:annotation>
</xs:enumeration>
</xs:restriction>
</xs:simpleType>

```



simpleType **STPatologia**

namespace	http://www.suseso.cl/FUI/Types																								
type	restriction of <b>xs:positiveInteger</b>																								
properties	base xs:positiveInteger																								
used by	element <a href="#">CTPatologia/codigo</a>																								
facets	<table border="1"> <thead> <tr> <th>Kind</th> <th>Value</th> <th>Annotation</th> </tr> </thead> <tbody> <tr> <td>enumeration</td> <td>1</td> <td>documentation Osteomuscular</td> </tr> <tr> <td>enumeration</td> <td>2</td> <td>documentation Psiquiátrica</td> </tr> <tr> <td>enumeration</td> <td>3</td> <td>documentation Respiratoria</td> </tr> <tr> <td>enumeration</td> <td>4</td> <td>documentation Enfermedad grave hijo menor de 1 año</td> </tr> <tr> <td>enumeration</td> <td>5</td> <td>documentation Patología del Embarazo y Maternidad</td> </tr> <tr> <td>enumeration</td> <td>6</td> <td>documentation Medicina Interna</td> </tr> <tr> <td>enumeration</td> <td>7</td> <td>documentation Digestiva</td> </tr> </tbody> </table>	Kind	Value	Annotation	enumeration	1	documentation Osteomuscular	enumeration	2	documentation Psiquiátrica	enumeration	3	documentation Respiratoria	enumeration	4	documentation Enfermedad grave hijo menor de 1 año	enumeration	5	documentation Patología del Embarazo y Maternidad	enumeration	6	documentation Medicina Interna	enumeration	7	documentation Digestiva
Kind	Value	Annotation																							
enumeration	1	documentation Osteomuscular																							
enumeration	2	documentation Psiquiátrica																							
enumeration	3	documentation Respiratoria																							
enumeration	4	documentation Enfermedad grave hijo menor de 1 año																							
enumeration	5	documentation Patología del Embarazo y Maternidad																							
enumeration	6	documentation Medicina Interna																							
enumeration	7	documentation Digestiva																							
annotation	<p>documentation</p> <p>Listado de Patologías de una licencia médica:</p> <ol style="list-style-type: none"> <li>1.- Osteomuscular</li> <li>2.- Psiquiátrica</li> <li>3.- Respiratoria</li> <li>4.- Enfermedad grave hijo menor de 1 año</li> <li>5.- Patología del embarazo y Maternidad</li> <li>6.- Medicina Interna</li> <li>7.- Digestiva</li> </ol>																								
source	<pre> &lt;xs:simpleType name="STPatologia"&gt;   &lt;xs:annotation&gt;     &lt;xs:documentation&gt;       Listado de Patologías de una licencia médica:       1.- Osteomuscular       2.- Psiquiátrica       3.- Respiratoria       4.- Enfermedad grave hijo menor de 1 año       5.- Patología del embarazo y Maternidad       6.- Medicina Interna       7.- Digestiva     &lt;/xs:documentation&gt;   &lt;/xs:annotation&gt;   &lt;xs:restriction base="xs:positiveInteger"&gt;     &lt;xs:enumeration value="1"&gt;       &lt;xs:annotation&gt;         &lt;xs:documentation&gt;Osteomuscular&lt;/xs:documentation&gt;       &lt;/xs:annotation&gt;     &lt;/xs:enumeration&gt;     &lt;xs:enumeration value="2"&gt;       &lt;xs:annotation&gt;         &lt;xs:documentation&gt;Psiquiátrica&lt;/xs:documentation&gt;       &lt;/xs:annotation&gt;     &lt;/xs:enumeration&gt;   &lt;/xs:restriction&gt; &lt;/xs:simpleType&gt; </pre>																								

```

</xs:annotation>
</xs:enumeration>
<xs:enumeration value="3">
  <xs:annotation>
    <xs:documentation>Respiratoria</xs:documentation>
  </xs:annotation>
</xs:enumeration>
<xs:enumeration value="4">
  <xs:annotation>
    <xs:documentation>Enfermedad grave hijo menor de 1
año</xs:documentation>
  </xs:annotation>
</xs:enumeration>
<xs:enumeration value="5">
  <xs:annotation>
    <xs:documentation>Patología del Embarazo y
Maternidad</xs:documentation>
  </xs:annotation>
</xs:enumeration>
<xs:enumeration value="6">
  <xs:annotation>
    <xs:documentation>Medicina Interna</xs:documentation>
  </xs:annotation>
</xs:enumeration>
<xs:enumeration value="7">
  <xs:annotation>
    <xs:documentation>Digestiva</xs:documentation>
  </xs:annotation>
</xs:enumeration>
</xs:restriction>
</xs:simpleType>

```

simpleType **STRangoEdad**

namespace	http://www.suseso.cl/FUI/Types		
type	restriction of <b>xs:positiveInteger</b>		
properties	base xs:positiveInteger		
used by	element <a href="#">CTRangoEdad/codigo</a>		
facets	Kind	Value	Annotation
	enumeration	1	documentation 19 y menos años
	enumeration	2	documentation 20 a 24 años
	enumeration	3	documentation 25 a 34 años
	enumeration	4	documentation 35 a 44 años
	enumeration	5	documentation 45 a 54 años
	enumeration	6	documentation 55 a 64 años
	enumeration	7	documentation

annotation	<p style="text-align: center;">65 y más años</p> <p>documentation</p> <p>Indica los rangos de edad de una persona:</p> <ol style="list-style-type: none"> <li>1.- 19 y menos años</li> <li>2.- 20 a 24 años</li> <li>3.- 25 a 34 años</li> <li>4.- 35 a 44 años</li> <li>5.- 45 a 54 años</li> <li>6.- 55 a 64 años</li> <li>7.- 65 y más años</li> </ol>
source	<pre> &lt;xs:simpleType name="STRangoEdad"&gt;   &lt;xs:annotation&gt;     &lt;xs:documentation&gt;       Indica los rangos de edad de una persona:       1.- 19 y menos años       2.- 20 a 24 años       3.- 25 a 34 años       4.- 35 a 44 años       5.- 45 a 54 años       6.- 55 a 64 años       7.- 65 y más años     &lt;/xs:documentation&gt;   &lt;/xs:annotation&gt;   &lt;xs:restriction base="xs:positiveInteger"&gt;     &lt;xs:enumeration value="1"&gt;       &lt;xs:annotation&gt;         &lt;xs:documentation&gt;19 y menos años&lt;/xs:documentation&gt;       &lt;/xs:annotation&gt;     &lt;/xs:enumeration&gt;     &lt;xs:enumeration value="2"&gt;       &lt;xs:annotation&gt;         &lt;xs:documentation&gt;20 a 24 años&lt;/xs:documentation&gt;       &lt;/xs:annotation&gt;     &lt;/xs:enumeration&gt;     &lt;xs:enumeration value="3"&gt;       &lt;xs:annotation&gt;         &lt;xs:documentation&gt;25 a 34 años&lt;/xs:documentation&gt;       &lt;/xs:annotation&gt;     &lt;/xs:enumeration&gt;     &lt;xs:enumeration value="4"&gt;       &lt;xs:annotation&gt;         &lt;xs:documentation&gt;35 a 44 años&lt;/xs:documentation&gt;       &lt;/xs:annotation&gt;     &lt;/xs:enumeration&gt;     &lt;xs:enumeration value="5"&gt;       &lt;xs:annotation&gt;         &lt;xs:documentation&gt;45 a 54 años&lt;/xs:documentation&gt;       &lt;/xs:annotation&gt;     &lt;/xs:enumeration&gt;     &lt;xs:enumeration value="6"&gt;       &lt;xs:annotation&gt;         &lt;xs:documentation&gt;55 a 64 años&lt;/xs:documentation&gt;       &lt;/xs:annotation&gt;     &lt;/xs:enumeration&gt;   &lt;/xs:restriction&gt; &lt;/xs:simpleType&gt; </pre>

	<pre> &lt;/xs:enumeration&gt; &lt;xs:enumeration value="7"&gt;   &lt;xs:annotation&gt;     &lt;xs:documentation&gt;65 y más años&lt;/xs:documentation&gt;   &lt;/xs:annotation&gt; &lt;/xs:enumeration&gt; &lt;/xs:restriction&gt; &lt;/xs:simpleType&gt; </pre>
--	--

### simpleType **STRegimenAccidente**

namespace	http://www.suseso.cl/FUI/Types		
type	restriction of <b>xs:string</b>		
properties	base xs:string		
used by	element <a href="#">CTRegimenAccidente/codigo</a>		
facets	Kind	Value	Annotation
	enumeration	21	documentation INSTITUTO DE SEGURIDAD LABORAL
	enumeration	31	documentation DIVISIÓN CODELCO ANDINA ADMINISTRADOR DELEGADO DEL SEGURO DE LA LEY N°16.744
	enumeration	32	documentation DIVISIÓN CODELCO CHUQUICAMATA ADMINISTRADOR DELEGADO DEL SEGURO DE LA LEY N°16.744
	enumeration	33	documentation DIVISIÓN CODELCO EL TENIENTE ADMINISTRADOR DELEGADO DEL SEGURO DE LA LEY N°16.744
	enumeration	34	documentation DIVISIÓN CODELCO SALVADOR ADMINISTRADOR DELEGADO DEL SEGURO DE LA LEY N°16.744
	enumeration	41	documentation UNIVERSIDAD CATOLICA ADMINISTRADOR DELEGADO DEL SEGURO DE LA LEY N° 16.744
	enumeration	51	documentation MINISTERIO DE SALUD
	enumeration	11	documentation ASOCIACIÓN CHILENA DE SEGURIDAD
	enumeration	12	documentation INSTITUTO DE SEGURIDAD DEL TRABAJO
	enumeration	13	documentation MUTUAL DE SEGURIDAD DE LA CÁMARA CHILENA DE LA CONSTRUCCIÓN
	enumeration	80198	documentation NO SÉ
	enumeration	80199	documentation OTRAS
annotation	documentation  Indica los regímenes de accidente.		
source	<pre> &lt;xs:simpleType name="STRegimenAccidente"&gt;   &lt;xs:annotation&gt;     &lt;xs:documentation&gt;       Indica los regímenes de accidente.     &lt;/xs:documentation&gt;   &lt;/xs:annotation&gt; &lt;/xs:simpleType&gt; </pre>		

```

    </xs:documentation>
</xs:annotation>
<xs:restriction base="xs:string">
  <xs:enumeration value="21">
    <xs:annotation>
      <xs:documentation>INSTITUTO DE SEGURIDAD
LABORAL</xs:documentation>
    </xs:annotation>
  </xs:enumeration>
  <xs:enumeration value="31">
    <xs:annotation>
      <xs:documentation>DIVISIÓN CODELCO ANDINA ADMINISTRADOR
DELEGADO DEL SEGURO DE LA LEY N°16.744</xs:documentation>
    </xs:annotation>
  </xs:enumeration>
  <xs:enumeration value="32">
    <xs:annotation>
      <xs:documentation>DIVISIÓN CODELCO CHUQUICAMATA ADMINISTRADOR
DELEGADO DEL SEGURO DE LA LEY N°16.744</xs:documentation>
    </xs:annotation>
  </xs:enumeration>
  <xs:enumeration value="33">
    <xs:annotation>
      <xs:documentation>DIVISIÓN CODELCO EL TENIENTE ADMINISTRADOR
DELEGADO DEL SEGURO DE LA LEY N°16.744</xs:documentation>
    </xs:annotation>
  </xs:enumeration>
  <xs:enumeration value="34">
    <xs:annotation>
      <xs:documentation>DIVISIÓN CODELCO SALVADOR ADMINISTRADOR
DELEGADO DEL SEGURO DE LA LEY N°16.744 </xs:documentation>
    </xs:annotation>
  </xs:enumeration>
  <xs:enumeration value="41">
    <xs:annotation>
      <xs:documentation> UNIVERSIDAD CATOLICA ADMINISTRADOR DELEGADO
DEL SEGURO DE LA LEY N° 16.744</xs:documentation>
    </xs:annotation>
  </xs:enumeration>
  <xs:enumeration value="51">
    <xs:annotation>
      <xs:documentation>MINISTERIO DE SALUD</xs:documentation>
    </xs:annotation>
  </xs:enumeration>
  <xs:enumeration value="11">
    <xs:annotation>
      <xs:documentation>ASOCIACIÓN CHILENA DE
SEGURIDAD</xs:documentation>
    </xs:annotation>
  </xs:enumeration>
  <xs:enumeration value="12">
    <xs:annotation>
      <xs:documentation>INSTITUTO DE SEGURIDAD DEL
TRABAJO</xs:documentation>
    </xs:annotation>
  </xs:enumeration>

```

```

</xs:annotation>
</xs:enumeration>
<xs:enumeration value="13">
  <xs:annotation>
    <xs:documentation>MUTUAL DE SEGURIDAD DE LA CÁMARA CHILENA DE
LA CONSTRUCCIÓN</xs:documentation>
  </xs:annotation>
</xs:enumeration>
<xs:enumeration value="80198">
  <xs:annotation>
    <xs:documentation>NO SÉ</xs:documentation>
  </xs:annotation>
</xs:enumeration>
<xs:enumeration value="80199">
  <xs:annotation>
    <xs:documentation>OTRAS</xs:documentation>
  </xs:annotation>
</xs:enumeration>
</xs:restriction>
</xs:simpleType>

```

#### simpleType **STRegimenPension**

namespace	http://www.suseso.cl/FUI/Types		
type	restriction of <b>xs:string</b>		
properties	base xs:string		
used by	element <a href="#">CTRegimenPension/codigo</a>		
facets	Kind	Value	Annotation
	enumeration	10100	documentation INSTITUTO DE PREVISIÓN SOCIAL
	enumeration	10101	documentation EX-CAJA BANCARIA DE PENSIONES
	enumeration	10102	documentation EX-CAJA DE PREVISIÓN DE EMPLEADOS PARTICULARES
	enumeration	10103	documentation EX-CAJA DE PREVISIÓN DE LA HÍPICA NACIONAL CAPREHINA
	enumeration	10104	documentation EX-CAJA DE PREVISIÓN DE LA MARINA MERCANTE NACIONAL
	enumeration	10105	documentation EX-CAJA DE PREVISIÓN DE LA MARINA MERCANTE - SECCION EMPLEADOS Y OFICIALES
	enumeration	10106	documentation EX-CAJA DE PREVISIÓN DE LA MARINA MERCANTE - SECCION TRIOMAR
	enumeration	10107	documentation EX-CAJA DE PREVISIÓN DE LOS EMPLEADOS Y OBREROS DE LA EMPRESA METROPOLITANA DE OBRAS SANITARIAS
	enumeration	10108	documentation EX-CAJA DE PREVISIÓN GILDEMEISTER
	enumeration	10109	documentation EX-CAJA DE PREVISIÓN PARA EMPLEADOS DEL SALITRE
	enumeration	10110	documentation EX-CAJA DE PREVISIÓN SOCIAL DE LOS EMPLEADOS MUNICIPALES DE SANTIAGO

enumeration	10111	documentation EX-CAJA DE PREVISIÓN SOCIAL DE LOS EMPLEADOS MUNICIPALES DE VALPARAÍSO
enumeration	10112	documentation EX-CAJA DE PREVISIÓN SOCIAL DE LOS OBREROS MUNICIPALES DE LA REPÚBLICA
enumeration	10114	documentation EX-CAJA DE PREVISIÓN Y ESTÍMULO DE LOS EMPLEADOS DEL BANCO DEL ESTADO DE CHILE
enumeration	10115	documentation EX-CAJA DE RETIRO Y PREVISIÓN DE LOS EMPLEADOS MUNICIPALES DE LA REPÚBLICA
enumeration	10116	documentation EX-CAJA DE RETIROS Y DE PREVISIÓN SOCIAL DE LOS FERROCARRILES DEL ESTADO
enumeration	10117	documentation EX-CAJA NACIONAL DE EMPLEADOS PÚBLICOS Y PERIODISTAS
enumeration	10118	documentation EX-CAJA NACIONAL DE EMPLEADOS PÚBLICOS Y PERIODISTAS - DEPARTAMENTO PERIODISTAS
enumeration	10119	documentation EX-CAJA NACIONAL DE EMPLEADOS PÚBLICOS Y PERIODISTAS - SECCIÓN EMPLEADOS PÚBLICOS
enumeration	10120	documentation EX-DEPARTAMENTO DE INDEMNIZACIONES A OBREROS MOLINEROS Y PANIFICADORES
enumeration	10121	documentation EX-SECCIÓN DE PREVISIÓN DE LOS EMPLEADOS DEL BANCO CENTRAL DE CHILE
enumeration	10122	documentation EX-SECCIÓN DE PREVISIÓN SOCIAL DE LOS EMPLEADOS DE LA COMPAÑÍA DE CONSUMIDORES DE GAS DE SANTIAGO
enumeration	10123	documentation EX-SECCIÓN DE RETIRO DE LOS EMPLEADOS DE LA SOCIEDAD MAURICIO HOCHSCHUILD Y COMPAÑÍA LTDA.
enumeration	10124	documentation EX-CAJA DE RETIRO COMPAÑÍA CERVECERÍAS UNIDAS
enumeration	10125	documentation EX-SERVICIO DE SEGURO SOCIAL
enumeration	10199	documentation OTRAS
enumeration	20103	documentation ADMINISTRADORA DE FONDOS DE PENSIONES CUPRUM S.A.
enumeration	20105	documentation ADMINISTRADORA DE FONDOS DE PENSIONES HABITAT S.A.
enumeration	20106	documentation ADMINISTRADORA DE FONDOS DE PENSIONES MAGISTER S.A.
enumeration	20107	documentation ADMINISTRADORA DE FONDOS DE PENSIONES PLANVITAL S.A.
enumeration	20109	documentation ADMINISTRADORA DE FONDOS DE PENSIONES PROVIDA S.A.
enumeration	20111	documentation ADMINISTRADORA DE FONDOS DE PENSIONES SANTA MARIA S.A.
enumeration	20112	documentation ADMINISTRADORA DE FONDOS DE PENSIONES BANSANDER S.A.
enumeration	20113	documentation A.F.P. APORTA FOMENTA S.A.
enumeration	20114	documentation ADMINISTRADORA DE FONDOS DE PENSIONES ING AFP CAPITAL
enumeration	20115	documentation

	<p>enumeration 20116 ADMINISTRADORA DE FONDOS DE PENSIONES MODELO documentation</p> <p>enumeration 20199 ADMINISTRADORA DE FONDOS DE PENSIONES SURA documentation OTRAS</p>
annotation	<p>documentation</p> <p>Indica los regímenes de pensión.</p>
source	<pre> &lt;xs:simpleType name="STRegimenPension"&gt;   &lt;xs:annotation&gt;     &lt;xs:documentation&gt;       Indica los regímenes de pensión.     &lt;/xs:documentation&gt;   &lt;/xs:annotation&gt;   &lt;xs:restriction base="xs:string"&gt;     &lt;xs:enumeration value="10100"&gt;       &lt;xs:annotation&gt;         &lt;xs:documentation&gt;INSTITUTO DE PREVISIÓN SOCIAL&lt;/xs:documentation&gt;       &lt;/xs:annotation&gt;     &lt;/xs:enumeration&gt;     &lt;xs:enumeration value="10101"&gt;       &lt;xs:annotation&gt;         &lt;xs:documentation&gt;EX-CAJA BANCARIA DE PENSIONES&lt;/xs:documentation&gt;       &lt;/xs:annotation&gt;     &lt;/xs:enumeration&gt;     &lt;xs:enumeration value="10102"&gt;       &lt;xs:annotation&gt;         &lt;xs:documentation&gt;EX-CAJA DE PREVISIÓN DE EMPLEADOS PARTICULARES&lt;/xs:documentation&gt;       &lt;/xs:annotation&gt;     &lt;/xs:enumeration&gt;     &lt;xs:enumeration value="10103"&gt;       &lt;xs:annotation&gt;         &lt;xs:documentation&gt;EX-CAJA DE PREVISIÓN DE LA HÍPICA NACIONAL CAPREHINA&lt;/xs:documentation&gt;       &lt;/xs:annotation&gt;     &lt;/xs:enumeration&gt;     &lt;xs:enumeration value="10104"&gt;       &lt;xs:annotation&gt;         &lt;xs:documentation&gt;EX-CAJA DE PREVISIÓN DE LA MARINA MERCANTE NACIONAL&lt;/xs:documentation&gt;       &lt;/xs:annotation&gt;     &lt;/xs:enumeration&gt;     &lt;xs:enumeration value="10105"&gt;       &lt;xs:annotation&gt;         &lt;xs:documentation&gt;EX-CAJA DE PREVISIÓN DE LA MARINA MERCANTE - SECCION EMPLEADOS Y OFICIALES&lt;/xs:documentation&gt;       &lt;/xs:annotation&gt;     &lt;/xs:enumeration&gt;     &lt;xs:enumeration value="10106"&gt;       &lt;xs:annotation&gt; </pre>



```

    <xs:documentation>EX-CAJA DE PREVISIÓN DE LA MARINA MERCANTE -
SECCION TRIOMAR </xs:documentation>
  </xs:annotation>
</xs:enumeration>
<xs:enumeration value="10107">
  <xs:annotation>
    <xs:documentation>EX-CAJA DE PREVISIÓN DE LOS EMPLEADOS Y
OBREROS DE LA EMPRESA METROPOLITANA DE OBRAS
SANITARIAS</xs:documentation>
  </xs:annotation>
</xs:enumeration>
<xs:enumeration value="10108">
  <xs:annotation>
    <xs:documentation>EX-CAJA DE PREVISIÓN
GILDEMEISTER</xs:documentation>
  </xs:annotation>
</xs:enumeration>
<xs:enumeration value="10109">
  <xs:annotation>
    <xs:documentation>EX-CAJA DE PREVISIÓN PARA EMPLEADOS DEL
SALITRE</xs:documentation>
  </xs:annotation>
</xs:enumeration>
<xs:enumeration value="10110">
  <xs:annotation>
    <xs:documentation>EX-CAJA DE PREVISIÓN SOCIAL DE LOS EMPLEADOS
MUNICIPALES DE SANTIAGO</xs:documentation>
  </xs:annotation>
</xs:enumeration>
<xs:enumeration value="10111">
  <xs:annotation>
    <xs:documentation>EX-CAJA DE PREVISIÓN SOCIAL DE LOS EMPLEADOS
MUNICIPALES DE VALPARAÍSO</xs:documentation>
  </xs:annotation>
</xs:enumeration>
<xs:enumeration value="10112">
  <xs:annotation>
    <xs:documentation>EX-CAJA DE PREVISIÓN SOCIAL DE LOS OBREROS
MUNICIPALES DE LA REPÚBLICA</xs:documentation>
  </xs:annotation>
</xs:enumeration>
<xs:enumeration value="10114">
  <xs:annotation>
    <xs:documentation>EX-CAJA DE PREVISIÓN Y ESTÍMULO DE LOS
EMPLEADOS DEL BANCO DEL ESTADO DE CHILE</xs:documentation>
  </xs:annotation>
</xs:enumeration>
<xs:enumeration value="10115">
  <xs:annotation>
    <xs:documentation>EX-CAJA DE RETIRO Y PREVISIÓN DE LOS
EMPLEADOS MUNICIPALES DE LA REPÚBLICA</xs:documentation>
  </xs:annotation>
</xs:enumeration>
<xs:enumeration value="10116">

```

```

    <xs:annotation>
      <xs:documentation>EX-CAJA DE RETIROS Y DE PREVISIÓN SOCIAL DE
      LOS FERROCARRILES DEL ESTADO</xs:documentation>
    </xs:annotation>
  </xs:enumeration>
  <xs:enumeration value="10117">
    <xs:annotation>
      <xs:documentation>EX-CAJA NACIONAL DE EMPLEADOS PÚBLICOS Y
      PERIODISTAS</xs:documentation>
    </xs:annotation>
  </xs:enumeration>
  <xs:enumeration value="10118">
    <xs:annotation>
      <xs:documentation>EX-CAJA NACIONAL DE EMPLEADOS PÚBLICOS Y
      PERIODISTAS - DEPARTAMENTO PERIODISTAS</xs:documentation>
    </xs:annotation>
  </xs:enumeration>
  <xs:enumeration value="10119">
    <xs:annotation>
      <xs:documentation>EX-CAJA NACIONAL DE EMPLEADOS PÚBLICOS Y
      PERIODISTAS - SECCIÓN EMPLEADOS PÚBLICOS</xs:documentation>
    </xs:annotation>
  </xs:enumeration>
  <xs:enumeration value="10120">
    <xs:annotation>
      <xs:documentation>EX-DEPARTAMENTO DE INDEMNIZACIONES A OBREROS
      MOLINEROS Y PANIFICADORES</xs:documentation>
    </xs:annotation>
  </xs:enumeration>
  <xs:enumeration value="10121">
    <xs:annotation>
      <xs:documentation>EX-SECCIÓN DE PREVISIÓN DE LOS EMPLEADOS DEL
      BANCO CENTRAL DE CHILE</xs:documentation>
    </xs:annotation>
  </xs:enumeration>
  <xs:enumeration value="10122">
    <xs:annotation>
      <xs:documentation>EX-SECCIÓN DE PREVISIÓN SOCIAL DE LOS
      EMPLEADOS DE LA COMPAÑÍA DE CONSUMIDORES DE GAS DE
      SANTIAGO</xs:documentation>
    </xs:annotation>
  </xs:enumeration>
  <xs:enumeration value="10123">
    <xs:annotation>
      <xs:documentation>EX-SECCIÓN DE RETIRO DE LOS EMPLEADOS DE LA
      SOCIEDAD MAURICIO HOCHSCHULD Y COMPAÑÍA LTDA.</xs:documentation>
    </xs:annotation>
  </xs:enumeration>
  <xs:enumeration value="10124">
    <xs:annotation>
      <xs:documentation>EX-CAJA DE RETIRO COMPAÑÍA CERVECERÍAS
      UNIDAS</xs:documentation>
    </xs:annotation>
  </xs:enumeration>

```

```

<xs:enumeration value="10125">
  <xs:annotation>
    <xs:documentation>EX-SERVICIO DE SEGURO
SOCIAL</xs:documentation>
  </xs:annotation>
</xs:enumeration>
<xs:enumeration value="10199">
  <xs:annotation>
    <xs:documentation>OTRAS</xs:documentation>
  </xs:annotation>
</xs:enumeration>
<xs:enumeration value="20103">
  <xs:annotation>
    <xs:documentation>ADMINISTRADORA DE FONDOS DE PENSIONES CUPRUM
S.A.</xs:documentation>
  </xs:annotation>
</xs:enumeration>
<xs:enumeration value="20105">
  <xs:annotation>
    <xs:documentation>ADMINISTRADORA DE FONDOS DE PENSIONES HABITAT
S.A.</xs:documentation>
  </xs:annotation>
</xs:enumeration>
<xs:enumeration value="20106">
  <xs:annotation>
    <xs:documentation>ADMINISTRADORA DE FONDOS DE PENSIONES
MAGISTER S.A.</xs:documentation>
  </xs:annotation>
</xs:enumeration>
<xs:enumeration value="20107">
  <xs:annotation>
    <xs:documentation>ADMINISTRADORA DE FONDOS DE PENSIONES
PLANVITAL S.A.</xs:documentation>
  </xs:annotation>
</xs:enumeration>
<xs:enumeration value="20109">
  <xs:annotation>
    <xs:documentation>ADMINISTRADORA DE FONDOS DE PENSIONES PROVIDA
S.A.</xs:documentation>
  </xs:annotation>
</xs:enumeration>
<xs:enumeration value="20111">
  <xs:annotation>
    <xs:documentation>ADMINISTRADORA DE FONDOS DE PENSIONES SANTA
MARIA S.A.</xs:documentation>
  </xs:annotation>
</xs:enumeration>
<xs:enumeration value="20112">
  <xs:annotation>
    <xs:documentation>ADMINISTRADORA DE FONDOS DE PENSIONES
BANSANDER S.A.</xs:documentation>
  </xs:annotation>
</xs:enumeration>
<xs:enumeration value="20113">

```

```

<xs:annotation>
  <xs:documentation>A.F.P. APORTA FOMENTA S.A.</xs:documentation>
</xs:annotation>
</xs:enumeration>
<xs:enumeration value="20114">
  <xs:annotation>
    <xs:documentation>ADMINISTRADORA DE FONDOS DE PENSIONES ING AFP
CAPITAL</xs:documentation>
  </xs:annotation>
</xs:enumeration>
<xs:enumeration value="20115">
  <xs:annotation>
    <xs:documentation>ADMINISTRADORA DE FONDOS DE PENSIONES
MODELO</xs:documentation>
  </xs:annotation>
</xs:enumeration>
<xs:enumeration value="20116">
  <xs:annotation>
    <xs:documentation>ADMINISTRADORA DE FONDOS DE PENSIONES
SURA</xs:documentation>
  </xs:annotation>
</xs:enumeration>
<xs:enumeration value="20199">
  <xs:annotation>
    <xs:documentation>OTRAS</xs:documentation>
  </xs:annotation>
</xs:enumeration>
</xs:restriction>
</xs:simpleType>

```

simpleType **STRegimenSalud**

namespace	http://www.suseso.cl/FUI/Types		
type	restriction of <b>xs:string</b>		
properties	base xs:string		
used by	elements <a href="#">CTRegimenSalud/codigo CTContralor/isapre</a>		
facets	Kind	Value	Annotation
	enumeration	70100	documentation FONDO NACIONAL DE SALUD
	enumeration	70101	documentation CIGNA SALUD ISAPRE S.A.
	enumeration	70102	documentation COMPAÑÍA DE TELECOMUNICACIONES DE CHILE- ISAPRE SOCIEDAD ANÓNIMA
	enumeration	70103	documentation COOPERATIVA DE SERVICIOS DE PROTECCIÓN MÉDICA PARTICULAR LTDA. PROMEPART
	enumeration	70104	documentation FUNDACIÓN ASISTENCIAL Y DE SALUD TRABAJADORES DEL BANCO DEL ESTADO DE CHILE
	enumeration	70105	documentation FUNDACIÓN DE SALUD EL TENIENTE

enumeration	70108	documentation ISAPRE BANMÉDICA S.A.
enumeration	70109	documentation ISAPRE COLMENA GOLDEN CROSS S.A.
enumeration	70111	documentation ISAPRE CRUZ BLANCA S.A.
enumeration	70112	documentation ISAPRE CRUZ DEL NORTE LTDA.
enumeration	70113	documentation ISAPRE CHUQUICAMATA LTDA.
enumeration	70114	documentation ISAPRE CONSALUD S.A.
enumeration	70115	documentation ISAPRE "FERROSALUD S.A."
enumeration	70116	documentation ISAPRE GENESIS S.A.
enumeration	70117	documentation ISAPRE INSTSALUD S.A.
enumeration	70118	documentation ISAPRE LA ARAUCANA S.A.
enumeration	70119	documentation ISAPRE MASVIDA S.A.
enumeration	70120	documentation ISAPRE MASTER SALUD S.A.
enumeration	70121	documentation LA COMPRO MAS VIDA (ISAPRE MÉDICA REGIONAL SEXTA REGIÓN S.A. ISAMÉDICA)
enumeration	70122	documentation ISAPRE NORMÉDICA S.A.
enumeration	70123	documentation ISAPRE RIO BLANCO LTDA.
enumeration	70124	documentation ISAPRE SAN LORENZO LTDA.
enumeration	70125	documentation ISAPRE SFERA S.A.
enumeration	70126	documentation ISAPRE VIDA PLENA S.A.
enumeration	70127	documentation ISAPRE "VIDA TRES S.A."
enumeration	70129	documentation ISAPRE ISAMEDICA S.A.
enumeration	70130	documentation AHORA ES ISAPRE VIDA PLENA (ISAPRE LINK SALUD S.A.
enumeration	70132	documentation ING SALUD ISAPRE S. A.
enumeration	70134	documentation ISAPRE OPTIMA S.A.
enumeration	70199	documentation OTRAS
enumeration	1	documentation FONDO NACIONAL DE SALUD (FONASA)
enumeration	85	documentation COMPAÑÍA DE TELECOMUNICACIONES DE CHILE- ISAPRE SOCIEDAD ANÓNIMA
enumeration	57	documentation COOPERATIVA DE SERVICIOS DE PROTECCIÓN MÉDICA PARTICULAR LTDA. PROMEPART
enumeration	63	documentation FUNDACIÓN ASISTENCIAL Y DE SALUD TRABAJADORES DEL BANCO DEL ESTADO DE CHILE

	<p>enumeration 76 documentation FUNDACIÓN DE SALUD EL TENIENTE</p> <p>enumeration 99 documentation ISAPRE BANMÉDICA S.A.</p> <p>enumeration 67 documentation ISAPRE COLMENA GOLDEN CROSS S.A.</p> <p>enumeration 78 documentation ISAPRE CRUZ BLANCA S.A.</p> <p>enumeration 94 documentation ISAPRE CRUZ DEL NORTE LTDA.</p> <p>enumeration 65 documentation ISAPRE CHUQUICAMATA LTDA.</p> <p>enumeration 71 documentation ISAPRE CONSALUD S.A.</p> <p>enumeration 81 documentation ISAPRE "FERROSALUD S.A.</p> <p>enumeration 88 documentation ISAPRE MASVIDA S.A.</p> <p>enumeration 70 documentation ISAPRE NORMÉDICA S.A.</p> <p>enumeration 68 documentation ISAPRE RIO BLANCO LTDA.</p> <p>enumeration 62 documentation ISAPRE SAN LORENZO LTDA.</p> <p>enumeration 80 documentation ISAPRE "VIDA TRES S.A.</p>
annotation	<p>documentation</p> <p>Indica las instituciones de salud a las cuáles se encuentra afiliada una persona.</p>
source	<pre> &lt;xs:simpleType name="STRegimenSalud"&gt;   &lt;xs:annotation&gt;     &lt;xs:documentation&gt;       Indica las instituciones de salud a las cuáles se encuentra       afiliada una persona.     &lt;/xs:documentation&gt;   &lt;/xs:annotation&gt;   &lt;xs:restriction base="xs:string"&gt;     &lt;xs:enumeration value="70100"&gt;       &lt;xs:annotation&gt;         &lt;xs:documentation&gt;FONDO NACIONAL DE SALUD&lt;/xs:documentation&gt;       &lt;/xs:annotation&gt;     &lt;/xs:enumeration&gt;     &lt;xs:enumeration value="70101"&gt;       &lt;xs:annotation&gt;         &lt;xs:documentation&gt;CIGNA SALUD ISAPRE S.A.&lt;/xs:documentation&gt;       &lt;/xs:annotation&gt;     &lt;/xs:enumeration&gt;     &lt;xs:enumeration value="70102"&gt;       &lt;xs:annotation&gt;         &lt;xs:documentation&gt;COMPAÑÍA DE TELECOMUNICACIONES DE CHILE-         ISAPRE SOCIEDAD ANÓNIMA&lt;/xs:documentation&gt;       &lt;/xs:annotation&gt;     &lt;/xs:enumeration&gt;     &lt;xs:enumeration value="70103"&gt;       &lt;xs:annotation&gt; </pre>

```

      <xs:documentation>COOPERATIVA DE SERVICIOS DE PROTECCIÓN MÉDICA
PARTICULAR LTDA. PROMEPART</xs:documentation>
    </xs:annotation>
  </xs:enumeration>
  <xs:enumeration value="70104">
    <xs:annotation>
      <xs:documentation>FUNDACIÓN ASISTENCIAL Y DE SALUD TRABAJADORES
DEL BANCO DEL ESTADO DE CHILE</xs:documentation>
    </xs:annotation>
  </xs:enumeration>
  <xs:enumeration value="70105">
    <xs:annotation>
      <xs:documentation>FUNDACIÓN DE SALUD EL
TENIENTE</xs:documentation>
    </xs:annotation>
  </xs:enumeration>
  <xs:enumeration value="70108">
    <xs:annotation>
      <xs:documentation>ISAPRE BANMÉDICA S.A.</xs:documentation>
    </xs:annotation>
  </xs:enumeration>
  <xs:enumeration value="70109">
    <xs:annotation>
      <xs:documentation>ISAPRE COLMENA GOLDEN CROSS
S.A.</xs:documentation>
    </xs:annotation>
  </xs:enumeration>
  <xs:enumeration value="70111">
    <xs:annotation>
      <xs:documentation>ISAPRE CRUZ BLANCA S.A.</xs:documentation>
    </xs:annotation>
  </xs:enumeration>
  <xs:enumeration value="70112">
    <xs:annotation>
      <xs:documentation>ISAPRE CRUZ DEL NORTE
LTDA.</xs:documentation>
    </xs:annotation>
  </xs:enumeration>
  <xs:enumeration value="70113">
    <xs:annotation>
      <xs:documentation>ISAPRE CHUQUICAMATA LTDA.</xs:documentation>
    </xs:annotation>
  </xs:enumeration>
  <xs:enumeration value="70114">
    <xs:annotation>
      <xs:documentation>ISAPRE CONSALUD S.A.</xs:documentation>
    </xs:annotation>
  </xs:enumeration>
  <xs:enumeration value="70115">
    <xs:annotation>
      <xs:documentation>ISAPRE "FERROSALUD S.A."</xs:documentation>
    </xs:annotation>
  </xs:enumeration>
  <xs:enumeration value="70116">

```

```

<xs:annotation>
  <xs:documentation>ISAPRE GENESIS S.A.</xs:documentation>
</xs:annotation>
</xs:enumeration>
<xs:enumeration value="70117">
  <xs:annotation>
    <xs:documentation>ISAPRE INSTSALUD S.A.</xs:documentation>
  </xs:annotation>
</xs:enumeration>
<xs:enumeration value="70118">
  <xs:annotation>
    <xs:documentation>ISAPRE LA ARAUCANA S.A.</xs:documentation>
  </xs:annotation>
</xs:enumeration>
<xs:enumeration value="70119">
  <xs:annotation>
    <xs:documentation>ISAPRE MASVIDA S.A.</xs:documentation>
  </xs:annotation>
</xs:enumeration>
<xs:enumeration value="70120">
  <xs:annotation>
    <xs:documentation>ISAPRE MASTER SALUD S.A.</xs:documentation>
  </xs:annotation>
</xs:enumeration>
<xs:enumeration value="70121">
  <xs:annotation>
    <xs:documentation>LA COMPRO MAS VIDA (ISAPRE MÉDICA REGIONAL
SEXTA REGIÓN S.A. ISAMÉDICA)</xs:documentation>
  </xs:annotation>
</xs:enumeration>
<xs:enumeration value="70122">
  <xs:annotation>
    <xs:documentation>ISAPRE NORMÉDICA S.A.</xs:documentation>
  </xs:annotation>
</xs:enumeration>
<xs:enumeration value="70123">
  <xs:annotation>
    <xs:documentation>ISAPRE RIO BLANCO LTDA.</xs:documentation>
  </xs:annotation>
</xs:enumeration>
<xs:enumeration value="70124">
  <xs:annotation>
    <xs:documentation>ISAPRE SAN LORENZO LTDA.</xs:documentation>
  </xs:annotation>
</xs:enumeration>
<xs:enumeration value="70125">
  <xs:annotation>
    <xs:documentation>ISAPRE SFERA S.A.</xs:documentation>
  </xs:annotation>
</xs:enumeration>
<xs:enumeration value="70126">
  <xs:annotation>
    <xs:documentation>ISAPRE VIDA PLENA S.A.</xs:documentation>
  </xs:annotation>
</xs:enumeration>

```



```

</xs:enumeration>
<xs:enumeration value="70127">
  <xs:annotation>
    <xs:documentation>ISAPRE "VIDA TRES S.A."</xs:documentation>
  </xs:annotation>
</xs:enumeration>
<xs:enumeration value="70129">
  <xs:annotation>
    <xs:documentation>ISAPRE ISAMEDICA S.A.</xs:documentation>
  </xs:annotation>
</xs:enumeration>
<xs:enumeration value="70130">
  <xs:annotation>
    <xs:documentation>AHORA ES ISAPRE VIDA PLENA (ISAPRE LINK SALUD
S.A. </xs:documentation>
  </xs:annotation>
</xs:enumeration>
<xs:enumeration value="70132">
  <xs:annotation>
    <xs:documentation>ING SALUD ISAPRE S. A.</xs:documentation>
  </xs:annotation>
</xs:enumeration>
<xs:enumeration value="70134">
  <xs:annotation>
    <xs:documentation>ISAPRE OPTIMA S.A.</xs:documentation>
  </xs:annotation>
</xs:enumeration>
<xs:enumeration value="70199">
  <xs:annotation>
    <xs:documentation>OTRAS</xs:documentation>
  </xs:annotation>
</xs:enumeration>
<xs:enumeration value="1">
  <xs:annotation>
    <xs:documentation>FONDO NACIONAL DE SALUD
(FONASA)</xs:documentation>
  </xs:annotation>
</xs:enumeration>
<xs:enumeration value="85">
  <xs:annotation>
    <xs:documentation>COMPAÑÍA DE TELECOMUNICACIONES DE CHILE-
ISAPRE SOCIEDAD ANÓNIMA</xs:documentation>
  </xs:annotation>
</xs:enumeration>
<xs:enumeration value="57">
  <xs:annotation>
    <xs:documentation>COOPERATIVA DE SERVICIOS DE PROTECCIÓN MÉDICA
PARTICULAR LTDA. PROMEPART</xs:documentation>
  </xs:annotation>
</xs:enumeration>
<xs:enumeration value="63">
  <xs:annotation>
    <xs:documentation>FUNDACIÓN ASISTENCIAL Y DE SALUD TRABAJADORES
DEL BANCO DEL ESTADO DE CHILE</xs:documentation>
  </xs:annotation>
</xs:enumeration>

```

```

</xs:annotation>
</xs:enumeration>
<xs:enumeration value="76">
  <xs:annotation>
    <xs:documentation>FUNDACIÓN DE SALUD EL
TENIENTE</xs:documentation>
  </xs:annotation>
</xs:enumeration>
<xs:enumeration value="99">
  <xs:annotation>
    <xs:documentation>ISAPRE BANMÉDICA S.A.</xs:documentation>
  </xs:annotation>
</xs:enumeration>
<xs:enumeration value="67">
  <xs:annotation>
    <xs:documentation>ISAPRE COLMENA GOLDEN CROSS
S.A.</xs:documentation>
  </xs:annotation>
</xs:enumeration>
<xs:enumeration value="78">
  <xs:annotation>
    <xs:documentation>ISAPRE CRUZ BLANCA S.A.</xs:documentation>
  </xs:annotation>
</xs:enumeration>
<xs:enumeration value="94">
  <xs:annotation>
    <xs:documentation>ISAPRE CRUZ DEL NORTE
LTDA.</xs:documentation>
  </xs:annotation>
</xs:enumeration>
<xs:enumeration value="65">
  <xs:annotation>
    <xs:documentation>ISAPRE CHUQUICAMATA LTDA.</xs:documentation>
  </xs:annotation>
</xs:enumeration>
<xs:enumeration value="71">
  <xs:annotation>
    <xs:documentation>ISAPRE CONSALUD S.A.</xs:documentation>
  </xs:annotation>
</xs:enumeration>
<xs:enumeration value="81">
  <xs:annotation>
    <xs:documentation>ISAPRE "FERROSALUD S.A.</xs:documentation>
  </xs:annotation>
</xs:enumeration>
<xs:enumeration value="88">
  <xs:annotation>
    <xs:documentation>ISAPRE MASVIDA S.A.</xs:documentation>
  </xs:annotation>
</xs:enumeration>
<xs:enumeration value="70">
  <xs:annotation>
    <xs:documentation>ISAPRE NORMÉDICA S.A.</xs:documentation>
  </xs:annotation>

```

```

</xs:enumeration>
<xs:enumeration value="68">
  <xs:annotation>
    <xs:documentation>ISAPRE RIO BLANCO LTDA.</xs:documentation>
  </xs:annotation>
</xs:enumeration>
<xs:enumeration value="62">
  <xs:annotation>
    <xs:documentation>ISAPRE SAN LORENZO LTDA.</xs:documentation>
  </xs:annotation>
</xs:enumeration>
<xs:enumeration value="80">
  <xs:annotation>
    <xs:documentation>ISAPRE "VIDA TRES S.A.</xs:documentation>
  </xs:annotation>
</xs:enumeration>
</xs:restriction>
</xs:simpleType>

```

**simpleType STRelacionAfectado**

namespace	http://www.suseso.cl/FUI/Types																		
type	restriction of <b>xs:positiveInteger</b>																		
properties	base xs:positiveInteger																		
used by	element <a href="#">CTRelacionAfectado/codigo</a>																		
facets	<table border="1"> <thead> <tr> <th>Kind</th> <th>Value</th> <th>Annotation</th> </tr> </thead> <tbody> <tr> <td>enumeration</td> <td>1</td> <td>documentation Empleador</td> </tr> <tr> <td>enumeration</td> <td>2</td> <td>documentation Gestor</td> </tr> <tr> <td>enumeration</td> <td>3</td> <td>documentation Mandatario</td> </tr> <tr> <td>enumeration</td> <td>4</td> <td>documentation Pariente</td> </tr> <tr> <td>enumeration</td> <td>5</td> <td>documentation Afilación</td> </tr> </tbody> </table>	Kind	Value	Annotation	enumeration	1	documentation Empleador	enumeration	2	documentation Gestor	enumeration	3	documentation Mandatario	enumeration	4	documentation Pariente	enumeration	5	documentation Afilación
Kind	Value	Annotation																	
enumeration	1	documentation Empleador																	
enumeration	2	documentation Gestor																	
enumeration	3	documentation Mandatario																	
enumeration	4	documentation Pariente																	
enumeration	5	documentation Afilación																	
annotation	<p>documentation</p> <p>Indica la relación con el afectado cuando esto caracteriza al recurrente de una reclamación. A priori los valores son:</p> <ol style="list-style-type: none"> <li>1.- Empleador</li> <li>2.- Gestor</li> <li>3.- Mandatario</li> <li>4.- Pariente</li> <li>5.- Afilación</li> </ol>																		
source	<pre> &lt;xs:simpleType name="STRelacionAfectado"&gt;   &lt;xs:annotation&gt;     &lt;xs:documentation&gt;       Indica la relación con el afectado cuando esto caracteriza al recurrente de una reclamación. A priori los valores son:       1.- Empleador </pre>																		

```

2.- Gestor
3.- Mandatario
4.- Pariente
5.- Afiliación
</xs:documentation>
</xs:annotation>
<xs:restriction base="xs:positiveInteger">
  <xs:enumeration value="1">
    <xs:annotation>
      <xs:documentation>Empleador</xs:documentation>
    </xs:annotation>
  </xs:enumeration>
  <xs:enumeration value="2">
    <xs:annotation>
      <xs:documentation>Gestor</xs:documentation>
    </xs:annotation>
  </xs:enumeration>
  <xs:enumeration value="3">
    <xs:annotation>
      <xs:documentation>Mandatario</xs:documentation>
    </xs:annotation>
  </xs:enumeration>
  <xs:enumeration value="4">
    <xs:annotation>
      <xs:documentation>Pariente</xs:documentation>
    </xs:annotation>
  </xs:enumeration>
  <xs:enumeration value="5">
    <xs:annotation>
      <xs:documentation>Afiliación</xs:documentation>
    </xs:annotation>
  </xs:enumeration>
</xs:restriction>
</xs:simpleType>

```

simpleType **STRut**

namespace	http://www.suseso.cl/FUI/Types
type	restriction of <b>xs:string</b>
properties	base xs:string
used by	elements <a href="#">CTContralor/run</a> <a href="#">CTMedico/run</a> <a href="#">CTPersonaNatural/RUN</a> <a href="#">CTHuellaDigital/rut</a> <a href="#">CTOtrosInteresados/rut</a> <a href="#">CTPersonaJuridica/RUT</a>
facets	Kind Value Annotation pattern [0-9]{1,9}-([0-9])K
annotation	documentation RUT con dígito verificador
source	<xs:simpleType name="STRut"> <xs:annotation> <xs:documentation>RUT con dígito verificador</xs:documentation> </xs:annotation> <xs:restriction base="xs:string">

	<pre> &lt;xs:pattern value="[0-9]{1,9}-([0-9] K)"/&gt; &lt;/xs:restriction&gt; &lt;/xs:simpleType&gt; </pre>
--	--

### simpleType **STSexo**

namespace	http://www.suseso.cl/FUI/Types															
type	restriction of <b>xs:string</b>															
properties	base xs:string															
used by	element <a href="#">CTSexo/codigo</a>															
facets	<table border="1"> <thead> <tr> <th>Kind</th> <th>Value</th> <th>Annotation</th> </tr> </thead> <tbody> <tr> <td>maxLength</td> <td>1</td> <td></td> </tr> <tr> <td>enumeration</td> <td>M</td> <td>documentation Masculino</td> </tr> <tr> <td>enumeration</td> <td>F</td> <td>documentation Femenino</td> </tr> <tr> <td>enumeration</td> <td>I</td> <td>documentation Indeterminado</td> </tr> </tbody> </table>	Kind	Value	Annotation	maxLength	1		enumeration	M	documentation Masculino	enumeration	F	documentation Femenino	enumeration	I	documentation Indeterminado
Kind	Value	Annotation														
maxLength	1															
enumeration	M	documentation Masculino														
enumeration	F	documentation Femenino														
enumeration	I	documentation Indeterminado														
annotation	documentation Géneros															
source	<pre> &lt;xs:simpleType name="STSexo"&gt;   &lt;xs:annotation&gt;     &lt;xs:documentation&gt;Géneros&lt;/xs:documentation&gt;   &lt;/xs:annotation&gt;   &lt;xs:restriction base="xs:string"&gt;     &lt;xs:maxLength value="1"/&gt;     &lt;xs:enumeration value="M"&gt;       &lt;xs:annotation&gt;         &lt;xs:documentation&gt;Masculino&lt;/xs:documentation&gt;       &lt;/xs:annotation&gt;     &lt;/xs:enumeration&gt;     &lt;xs:enumeration value="F"&gt;       &lt;xs:annotation&gt;         &lt;xs:documentation&gt;Femenino&lt;/xs:documentation&gt;       &lt;/xs:annotation&gt;     &lt;/xs:enumeration&gt;     &lt;xs:enumeration value="I"&gt;       &lt;xs:annotation&gt;         &lt;xs:documentation&gt;Indeterminado&lt;/xs:documentation&gt;       &lt;/xs:annotation&gt;     &lt;/xs:enumeration&gt;   &lt;/xs:restriction&gt; &lt;/xs:simpleType&gt; </pre>															

### simpleType **STSiNo**

namespace	http://www.suseso.cl/FUI/Types
type	restriction of <b>xs:integer</b>

properties	base xs:integer									
used by	elements <a href="#">CTSiNo/codigo</a> <a href="#">CTSiNoDefSi/codigo</a> <a href="#">CTSiNoDefNo/codigo</a>									
facets	<table border="1"> <thead> <tr> <th>Kind</th> <th>Value</th> <th>Annotation</th> </tr> </thead> <tbody> <tr> <td>enumeration</td> <td>1</td> <td>documentation SI</td> </tr> <tr> <td>enumeration</td> <td>2</td> <td>documentation NO</td> </tr> </tbody> </table>	Kind	Value	Annotation	enumeration	1	documentation SI	enumeration	2	documentation NO
Kind	Value	Annotation								
enumeration	1	documentation SI								
enumeration	2	documentation NO								
annotation	documentation Opciones de Si y No									
source	<pre> &lt;xs:simpleType name="STSiNo"&gt;   &lt;xs:annotation&gt;     &lt;xs:documentation&gt;Opciones de Si y No&lt;/xs:documentation&gt;   &lt;/xs:annotation&gt;   &lt;xs:restriction base="xs:integer"&gt;     &lt;xs:enumeration value="1"&gt;       &lt;xs:annotation&gt;         &lt;xs:documentation&gt;SI&lt;/xs:documentation&gt;       &lt;/xs:annotation&gt;     &lt;/xs:enumeration&gt;     &lt;xs:enumeration value="2"&gt;       &lt;xs:annotation&gt;         &lt;xs:documentation&gt;NO&lt;/xs:documentation&gt;       &lt;/xs:annotation&gt;     &lt;/xs:enumeration&gt;   &lt;/xs:restriction&gt; &lt;/xs:simpleType&gt; </pre>									

### simpleType **STSubmateria**

namespace	http://www.suseso.cl/FUI/Types																														
type	restriction of <b>xs:string</b>																														
properties	base xs:string																														
used by	element <a href="#">CTSubmateria/codigo</a>																														
facets	<table border="1"> <thead> <tr> <th>Kind</th> <th>Value</th> <th>Annotation</th> </tr> </thead> <tbody> <tr> <td>enumeration</td> <td>RS10</td> <td>documentation Subsidio</td> </tr> <tr> <td>enumeration</td> <td>RS12</td> <td>documentation Accidente escolar</td> </tr> <tr> <td>enumeration</td> <td>OS14</td> <td>documentation ADMINISTRADORAS DE FONDOS DE PENSIONES</td> </tr> <tr> <td>enumeration</td> <td>OS15</td> <td>documentation ADMINISTRADORES DELEGADOS LEY N° 16.744</td> </tr> <tr> <td>enumeration</td> <td>OS16</td> <td>documentation ADMINISTRADORES DELEGADOS LEY N° 16.745</td> </tr> <tr> <td>enumeration</td> <td>OS17</td> <td>documentation ADMINISTRADORES DELEGADOS LEY N° 16.746</td> </tr> <tr> <td>enumeration</td> <td>OS18</td> <td>documentation ADMINISTRADORES DELEGADOS LEY N° 16.747</td> </tr> <tr> <td>enumeration</td> <td>OS19</td> <td>documentation ADMINISTRADORES DELEGADOS LEY N° 16.748</td> </tr> <tr> <td>enumeration</td> <td>OS20</td> <td>documentation ADMINISTRADORES DELEGADOS LEY N° 16.749</td> </tr> </tbody> </table>	Kind	Value	Annotation	enumeration	RS10	documentation Subsidio	enumeration	RS12	documentation Accidente escolar	enumeration	OS14	documentation ADMINISTRADORAS DE FONDOS DE PENSIONES	enumeration	OS15	documentation ADMINISTRADORES DELEGADOS LEY N° 16.744	enumeration	OS16	documentation ADMINISTRADORES DELEGADOS LEY N° 16.745	enumeration	OS17	documentation ADMINISTRADORES DELEGADOS LEY N° 16.746	enumeration	OS18	documentation ADMINISTRADORES DELEGADOS LEY N° 16.747	enumeration	OS19	documentation ADMINISTRADORES DELEGADOS LEY N° 16.748	enumeration	OS20	documentation ADMINISTRADORES DELEGADOS LEY N° 16.749
Kind	Value	Annotation																													
enumeration	RS10	documentation Subsidio																													
enumeration	RS12	documentation Accidente escolar																													
enumeration	OS14	documentation ADMINISTRADORAS DE FONDOS DE PENSIONES																													
enumeration	OS15	documentation ADMINISTRADORES DELEGADOS LEY N° 16.744																													
enumeration	OS16	documentation ADMINISTRADORES DELEGADOS LEY N° 16.745																													
enumeration	OS17	documentation ADMINISTRADORES DELEGADOS LEY N° 16.746																													
enumeration	OS18	documentation ADMINISTRADORES DELEGADOS LEY N° 16.747																													
enumeration	OS19	documentation ADMINISTRADORES DELEGADOS LEY N° 16.748																													
enumeration	OS20	documentation ADMINISTRADORES DELEGADOS LEY N° 16.749																													

enumeration	RS1	documentation Afiliación o desafiliación de Empresas
enumeration	RS2	documentation Afiliación o desafiliación de pensionados
enumeration	RS3	documentation Afiliación o desafiliación de trabajadores
enumeration	RS4	documentation Afiliación o desafiliación de trabajadores independientes
enumeration	OS38	documentation AGILIZACIONES ANTE ENTIDADES FISCALIZADAS
enumeration	US1	documentation Apelación de Médico sancionado por SUSESO (Reposiciones)
enumeration	RS5	documentation Aporte Familiar Permanente Marzo de la Ley N° 20.743
enumeration	RS6	documentation Aporte Familiar Permanente Marzo de la Ley N° 20.744
enumeration	RS7	documentation Aporte Familiar Permanente Marzo de la Ley N° 20.745
enumeration	RS8	documentation Aporte Familiar Permanente Marzo de la Ley N° 20.746
enumeration	RS13	documentation Art. 77 Bis
enumeration	OS1	documentation ASIGNACION FAMILIAR
enumeration	RS9	documentation Asignación Familiar y Maternal
enumeration	OS2	documentation BENEFICIOS ASISTENCIALES
enumeration	RS11	documentation Bono Bodas de Oro
enumeration	OS21	documentation CAJA DE PREVISION DE LA DEFENSA NACIONAL
enumeration	OS22	documentation CAJAS DE COMPENSACION DE ASIGNACION FAMILIAR
enumeration	RS52	documentation CALCULO
enumeration	RS14	documentation Calificación de accidentes del trabajo y trayecto
enumeration	RS15	documentation Calificación de enfermedades profesionales
enumeration	RS16	documentation COMERE
enumeration	OS23	documentation COMITES PARITARIOS DEL SECTOR PUBLICO
enumeration	OS24	documentation COMPAÑIAS DE SEGUROS
enumeration	OS25	documentation COMPIN
enumeration	CS1	documentation Consultas Generales
enumeration	RS18	documentation Crédito de Educación Superior
enumeration	RS19	documentation Crédito para Microempresarios
enumeration	RS20	documentation Crédito Social destinado a la adquisición de vivienda
enumeration	RS21	documentation Crédito Social Pensionado
enumeration	RS22	documentation Crédito Social Trabajador

enumeration	RS23	documentation Crédito Universal
enumeration	OS3	documentation DECRETOS
enumeration	RS53	documentation DERECHO
enumeration	RS36	documentation Derecho a pensión
enumeration	OS26	documentation DIRECCION DE PREVISION DE CARABINEROS
enumeration	US2	documentation Falta de fundamento en emisión de Licencias Médicas.
enumeration	CS2	documentation Felicitaciones
enumeration	OS39	documentation HACIA CONTRALORIA
enumeration	OS40	documentation HACIA MINISTERIOS
enumeration	OS4	documentation INDEMNIZACIONES Y DESAHUCIOS
enumeration	OS36	documentation INFORMACION DE RUTINA HACIA LA SUSESO
enumeration	OS37	documentation INFORMACION NO SOLICITADA POR SUSESO
enumeration	OS27	documentation INSTITUTO DE NORMALIZACIÓN PREVISIONAL
enumeration	US4	documentation investigación de Oficio de licencias médicas electrónicas. (LM Rechazadas sin fundamento)
enumeration	US5	documentation Investigaciones de Oficio de licencias médicas de papel. (LM Autorizadas sin fundamentos)
enumeration	OS28	documentation ISAPRE
enumeration	JS1	documentation Ley 20.586
enumeration	OS5	documentation LEYES
enumeration	US8	documentation Médico Contralor de Isapre
enumeration	US7	documentation Médico emisor de LM
enumeration	OS29	documentation MUTUALIDADES DE ACCIDENTES DEL TRABAJO
enumeration	OS41	documentation OBSERVACIONES EMITIDAS POR SUSESO
enumeration	RS25	documentation ORDEN JURIDICO
enumeration	RS49	documentation ORDEN JURIDICO
enumeration	RS47	documentation ORDEN JURIDICO
enumeration	RS48	documentation ORDEN MEDICO
enumeration	RS50	documentation ORDEN MEDICO
enumeration	RS26	documentation ORDEN MEDICO
enumeration	OS42	documentation OTRAS MATERIAS VARIAS



enumeration	JS2	documentation Otras Reclamaciones
enumeration	RS27	documentation Otras reclamaciones CCAF
enumeration	OS6	documentation OTROS
enumeration	OS30	documentation OTROS
enumeration	OS7	documentation PENSIONES
enumeration	RS54	documentation PRESCRIPCIÓN
enumeration	RS34	documentation Prestaciones Adicionales otorgadas por las Cajas de Compensación de Asignación Familiar
enumeration	RS35	documentation Prestaciones Complementarias otorgadas a trabajadores por las Cajas de Compensación de Asignación Familiar
enumeration	OS8	documentation PREVENCIÓN DE RIESGOS
enumeration	JS3	documentation Procedimiento Civil
enumeration	JS4	documentation Procedimiento Laboral
enumeration	JS5	documentation Procedimiento Penal
enumeration	JS8	documentation Recepción de requerimiento
enumeration	US3	documentation Rechazo de Licencias Médicas sin fundamento por parte del Médico Contralor Isapre.
enumeration	RS24	documentation Reclamación cuentas de ahorro Leasing Habitacional
enumeration	JS6	documentation Reclamaciones Ley 16.396
enumeration	RS39	documentation RECLAMACIONES POR AFILIACIÓN, DESAFILIACIÓN A UN SERVICIO DE BIENESTAR [RECLAMACIONES POR AFILIACIÓN, DESAFILIACIÓN A UN SERVICIO DE BIENESTAR]
enumeration	RS40	documentation RECLAMACIONES POR LOS PROCESOS INTERNOS O PRESTACIÓN DE BENEFICIOS DEL SERVICIO DE BIENESTAR [RECLAMACIONES POR LOS PROCESOS INTERNOS O PRESTACIÓN DE BENEFICIOS DEL SERVICIO DE BIENESTAR]
enumeration	S011	documentation Reclamo de médico por sanción de Compin
enumeration	US6	documentation Reclamo de médico por sanción de Compin
enumeration	RS17	documentation Reclamo por Alza de Cotización Diferenciada
enumeration	CS3	documentation Reclamos
enumeration	JS7	documentation Recurso de Protección
enumeration	RS41	documentation REQUERIMIENTO DE UN SERVICIO DE BIENESTAR PARA MODIFICAR SU PRESUPUESTO [REQUERIMIENTO DE UN SERVICIO DE BIENESTAR PARA MODIFICAR SU PRESUPUESTO]
enumeration	RS42	documentation REQUERIMIENTO DE UNA INSTITUCIÓN PARA APROBAR O MODIFICAR EL

	<p>REGLAMENTO PARTICULAR DE SU SERVICIO DE BIENESTAR [REQUERIMIENTO DE UNA INSTITUCIÓN PARA APROBAR O MODIFICAR EL REGLAMENTO PARTICULAR DE SU SERVICIO DE BIENESTAR]</p> <p>enumeration RS37 documentation Revisión de Cálculos [nombre con enfoque ciudadano]</p> <p>enumeration RS38 documentation Revisión de prestaciones médicas</p> <p>enumeration OS9 documentation SALUD OCUPACIONAL</p> <p>enumeration RS28 documentation Sanciones artículo 80 Ley N° 16.745</p> <p>enumeration RS29 documentation Sanciones artículo 80 Ley N° 16.746</p> <p>enumeration RS30 documentation Sanciones artículo 80 Ley N° 16.748</p> <p>enumeration RS31 documentation Sanciones artículo 80 Ley N° 16.749</p> <p>enumeration RS32 documentation Sanciones artículo 80 Ley N° 16.750</p> <p>enumeration RS33 documentation Sanciones artículo 80 Ley N° 16.751</p> <p>enumeration OS10 documentation SEGURO DE ACCIDENTES DEL TRABAJO Y ENFERMEDADES PROFESIONALES</p> <p>enumeration OS31 documentation SERVICIOS DE BIENESTAR</p> <p>enumeration OS11 documentation SERVICIOS DE BIENESTAR DEL SECTOR PUBLICO</p> <p>enumeration OS32 documentation SERVICIOS DE SALUD</p> <p>enumeration OS33 documentation SERVICIOS DESCENTRALIZADOS DEL ESTADO</p> <p>enumeration RS43 documentation Subsidio al Empleo de la Mujer</p> <p>enumeration RS44 documentation Subsidio al empleo joven</p> <p>enumeration RS45 documentation Subsidio de Cesantía</p> <p>enumeration RS46 documentation Subsidio Familiar</p> <p>enumeration OS12 documentation SUBSIDIOS DE CESANTIA</p> <p>enumeration OS13 documentation SUBSIDIOS DE INCAPACIDAD LABORAL</p> <p>enumeration RS51 documentation Subsidios para Personas con Discapacidad Mental Menores de 18 Años de Edad</p> <p>enumeration CS4 documentation Sugerencias</p> <p>enumeration OS34 documentation TRABAJOS INTERNOS DEL DEPARTAMENTO</p> <p>enumeration TS1 documentation Transparencia</p> <p>enumeration OS35 documentation UNIVERSIDADES</p>
annotation	documentation Contiene el listado de submaterias asociadas a materias, sobre las cuales se realizan presentaciones.
source	<pre>&lt;xs:simpleType name="STSubmateria"&gt;   &lt;xs:annotation&gt;     &lt;xs:documentation&gt;Contiene el listado de submaterias asociadas a materias, sobre las cuales se realizan</pre>

```

presentaciones.</xs:documentation>
</xs:annotation>
<xs:restriction base="xs:string">
  <xs:enumeration value="RS10">
    <xs:annotation>
      <xs:documentation> Subsidio</xs:documentation>
    </xs:annotation>
  </xs:enumeration>
  <xs:enumeration value="RS12">
    <xs:annotation>
      <xs:documentation>Accidente escolar</xs:documentation>
    </xs:annotation>
  </xs:enumeration>
  <xs:enumeration value="OS14">
    <xs:annotation>
      <xs:documentation>ADMINISTRADORAS DE FONDOS DE
PENSIONES</xs:documentation>
    </xs:annotation>
  </xs:enumeration>
  <xs:enumeration value="OS15">
    <xs:annotation>
      <xs:documentation>ADMINISTRADORES DELEGADOS LEY N°
16.744</xs:documentation>
    </xs:annotation>
  </xs:enumeration>
  <xs:enumeration value="OS16">
    <xs:annotation>
      <xs:documentation>ADMINISTRADORES DELEGADOS LEY N°
16.745</xs:documentation>
    </xs:annotation>
  </xs:enumeration>
  <xs:enumeration value="OS17">
    <xs:annotation>
      <xs:documentation>ADMINISTRADORES DELEGADOS LEY N°
16.746</xs:documentation>
    </xs:annotation>
  </xs:enumeration>
  <xs:enumeration value="OS18">
    <xs:annotation>
      <xs:documentation>ADMINISTRADORES DELEGADOS LEY N°
16.747</xs:documentation>
    </xs:annotation>
  </xs:enumeration>
  <xs:enumeration value="OS19">
    <xs:annotation>
      <xs:documentation>ADMINISTRADORES DELEGADOS LEY N°
16.748</xs:documentation>
    </xs:annotation>
  </xs:enumeration>
  <xs:enumeration value="OS20">
    <xs:annotation>
      <xs:documentation>ADMINISTRADORES DELEGADOS LEY N°
16.749</xs:documentation>
    </xs:annotation>
  </xs:enumeration>

```

```

</xs:enumeration>
<xs:enumeration value="RS1">
  <xs:annotation>
    <xs:documentation>Afiliación o desafiliación de
Empresas</xs:documentation>
  </xs:annotation>
</xs:enumeration>
<xs:enumeration value="RS2">
  <xs:annotation>
    <xs:documentation>Afiliación o desafiliación de
pensionados</xs:documentation>
  </xs:annotation>
</xs:enumeration>
<xs:enumeration value="RS3">
  <xs:annotation>
    <xs:documentation>Afiliación o desafiliación de
trabajadores</xs:documentation>
  </xs:annotation>
</xs:enumeration>
<xs:enumeration value="RS4">
  <xs:annotation>
    <xs:documentation>Afiliación o desafiliación de trabajadores
independientes</xs:documentation>
  </xs:annotation>
</xs:enumeration>
<xs:enumeration value="OS38">
  <xs:annotation>
    <xs:documentation>AGILIZACIONES ANTE ENTIDADES
FISCALIZADAS</xs:documentation>
  </xs:annotation>
</xs:enumeration>
<xs:enumeration value="US1">
  <xs:annotation>
    <xs:documentation>Apelación de Médico sancionado por SUSESO
(Reposiciones)</xs:documentation>
  </xs:annotation>
</xs:enumeration>
<xs:enumeration value="RS5">
  <xs:annotation>
    <xs:documentation>Aporte Familiar Permanente Marzo de la Ley N°
20.743</xs:documentation>
  </xs:annotation>
</xs:enumeration>
<xs:enumeration value="RS6">
  <xs:annotation>
    <xs:documentation>Aporte Familiar Permanente Marzo de la Ley N°
20.744</xs:documentation>
  </xs:annotation>
</xs:enumeration>
<xs:enumeration value="RS7">
  <xs:annotation>
    <xs:documentation>Aporte Familiar Permanente Marzo de la Ley N°
20.745</xs:documentation>
  </xs:annotation>
</xs:enumeration>

```

```

</xs:enumeration>
<xs:enumeration value="RS8">
  <xs:annotation>
    <xs:documentation>Aporte Familiar Permanente Marzo de la Ley N°
20.746</xs:documentation>
  </xs:annotation>
</xs:enumeration>
<xs:enumeration value="RS13">
  <xs:annotation>
    <xs:documentation>Art. 77 Bis</xs:documentation>
  </xs:annotation>
</xs:enumeration>
<xs:enumeration value="OS1">
  <xs:annotation>
    <xs:documentation>ASIGNACION FAMILIAR</xs:documentation>
  </xs:annotation>
</xs:enumeration>
<xs:enumeration value="RS9">
  <xs:annotation>
    <xs:documentation>Asignación Familiar y
Maternal</xs:documentation>
  </xs:annotation>
</xs:enumeration>
<xs:enumeration value="OS2">
  <xs:annotation>
    <xs:documentation>BENEFICIOS ASISTENCIALES</xs:documentation>
  </xs:annotation>
</xs:enumeration>
<xs:enumeration value="RS11">
  <xs:annotation>
    <xs:documentation>Bono Bodas de Oro</xs:documentation>
  </xs:annotation>
</xs:enumeration>
<xs:enumeration value="OS21">
  <xs:annotation>
    <xs:documentation>CAJA DE PREVISION DE LA DEFENSA
NACIONAL</xs:documentation>
  </xs:annotation>
</xs:enumeration>
<xs:enumeration value="OS22">
  <xs:annotation>
    <xs:documentation>CAJAS DE COMPENSACION DE ASIGNACION
FAMILIAR</xs:documentation>
  </xs:annotation>
</xs:enumeration>
<xs:enumeration value="RS52">
  <xs:annotation>
    <xs:documentation>CALCULO</xs:documentation>
  </xs:annotation>
</xs:enumeration>
<xs:enumeration value="RS14">
  <xs:annotation>
    <xs:documentation>Calificación de accidentes del trabajo y
trayecto</xs:documentation>
  </xs:annotation>

```

```

</xs:annotation>
</xs:enumeration>
<xs:enumeration value="RS15">
  <xs:annotation>
    <xs:documentation>Calificación de enfermedades
profesionales</xs:documentation>
  </xs:annotation>
</xs:enumeration>
<xs:enumeration value="RS16">
  <xs:annotation>
    <xs:documentation>COMERE</xs:documentation>
  </xs:annotation>
</xs:enumeration>
<xs:enumeration value="OS23">
  <xs:annotation>
    <xs:documentation>COMITES PARITARIOS DEL SECTOR
PUBLICO</xs:documentation>
  </xs:annotation>
</xs:enumeration>
<xs:enumeration value="OS24">
  <xs:annotation>
    <xs:documentation>COMPAÑIAS DE SEGUROS</xs:documentation>
  </xs:annotation>
</xs:enumeration>
<xs:enumeration value="OS25">
  <xs:annotation>
    <xs:documentation>COMPIN</xs:documentation>
  </xs:annotation>
</xs:enumeration>
<xs:enumeration value="CS1">
  <xs:annotation>
    <xs:documentation>Consultas Generales</xs:documentation>
  </xs:annotation>
</xs:enumeration>
<xs:enumeration value="RS18">
  <xs:annotation>
    <xs:documentation>Crédito de Educación
Superior</xs:documentation>
  </xs:annotation>
</xs:enumeration>
<xs:enumeration value="RS19">
  <xs:annotation>
    <xs:documentation>Crédito para
Microempresarios</xs:documentation>
  </xs:annotation>
</xs:enumeration>
<xs:enumeration value="RS20">
  <xs:annotation>
    <xs:documentation>Crédito Social destinado a la adquisición de
vivienda</xs:documentation>
  </xs:annotation>
</xs:enumeration>
<xs:enumeration value="RS21">
  <xs:annotation>

```

```

    <xs:documentation>Crédito Social Pensionado</xs:documentation>
  </xs:annotation>
</xs:enumeration>
<xs:enumeration value="RS22">
  <xs:annotation>
    <xs:documentation>Crédito Social Trabajador</xs:documentation>
  </xs:annotation>
</xs:enumeration>
<xs:enumeration value="RS23">
  <xs:annotation>
    <xs:documentation>Crédito Universal</xs:documentation>
  </xs:annotation>
</xs:enumeration>
<xs:enumeration value="OS3">
  <xs:annotation>
    <xs:documentation>DECRETOS</xs:documentation>
  </xs:annotation>
</xs:enumeration>
<xs:enumeration value="RS53">
  <xs:annotation>
    <xs:documentation>DERECHO </xs:documentation>
  </xs:annotation>
</xs:enumeration>
<xs:enumeration value="RS36">
  <xs:annotation>
    <xs:documentation>Derecho a pensión</xs:documentation>
  </xs:annotation>
</xs:enumeration>
<xs:enumeration value="OS26">
  <xs:annotation>
    <xs:documentation>DIRECCION DE PREVISION DE
CARABINEROS</xs:documentation>
  </xs:annotation>
</xs:enumeration>
<xs:enumeration value="US2">
  <xs:annotation>
    <xs:documentation>Falta de fundamento en emisión de Licencias
Médicas.</xs:documentation>
  </xs:annotation>
</xs:enumeration>
<xs:enumeration value="CS2">
  <xs:annotation>
    <xs:documentation>Felicitaciones</xs:documentation>
  </xs:annotation>
</xs:enumeration>
<xs:enumeration value="OS39">
  <xs:annotation>
    <xs:documentation>HACIA CONTRALORIA</xs:documentation>
  </xs:annotation>
</xs:enumeration>
<xs:enumeration value="OS40">
  <xs:annotation>
    <xs:documentation>HACIA MINISTERIOS</xs:documentation>
  </xs:annotation>

```

```

</xs:enumeration>
<xs:enumeration value="OS4">
  <xs:annotation>
    <xs:documentation>INDEMNIZACIONES Y
DESAHUCIOS</xs:documentation>
  </xs:annotation>
</xs:enumeration>
<xs:enumeration value="OS36">
  <xs:annotation>
    <xs:documentation>INFORMACION DE RUTINA HACIA LA
SUSES0</xs:documentation>
  </xs:annotation>
</xs:enumeration>
<xs:enumeration value="OS37">
  <xs:annotation>
    <xs:documentation>INFORMACION NO SOLICITADA POR
SUSES0</xs:documentation>
  </xs:annotation>
</xs:enumeration>
<xs:enumeration value="OS27">
  <xs:annotation>
    <xs:documentation>INSTITUTO DE NORMALIZACIÓN
PREVISIONAL</xs:documentation>
  </xs:annotation>
</xs:enumeration>
<xs:enumeration value="US4">
  <xs:annotation>
    <xs:documentation>investigación de Oficio de licencias médicas
electrónicas. (LM Rechazadas sin fundamento)</xs:documentation>
  </xs:annotation>
</xs:enumeration>
<xs:enumeration value="US5">
  <xs:annotation>
    <xs:documentation>Investigaciones de Oficio de licencias
médicas de papel. (LM Autorizadas sin fundamentos)</xs:documentation>
  </xs:annotation>
</xs:enumeration>
<xs:enumeration value="OS28">
  <xs:annotation>
    <xs:documentation>ISAPRE</xs:documentation>
  </xs:annotation>
</xs:enumeration>
<xs:enumeration value="JS1">
  <xs:annotation>
    <xs:documentation>Ley 20.586</xs:documentation>
  </xs:annotation>
</xs:enumeration>
<xs:enumeration value="OS5">
  <xs:annotation>
    <xs:documentation>LEYES</xs:documentation>
  </xs:annotation>
</xs:enumeration>
<xs:enumeration value="US8">
  <xs:annotation>

```



	<pre>       &lt;xs:documentation&gt;Médico Contralor de Isapre&lt;/xs:documentation&gt;     &lt;/xs:annotation&gt;   &lt;/xs:enumeration&gt;   &lt;xs:enumeration value="US7"&gt;     &lt;xs:annotation&gt;       &lt;xs:documentation&gt;Médico emisor de LM&lt;/xs:documentation&gt;     &lt;/xs:annotation&gt;   &lt;/xs:enumeration&gt;   &lt;xs:enumeration value="OS29"&gt;     &lt;xs:annotation&gt;       &lt;xs:documentation&gt;MUTUALIDADES DE ACCIDENTES DEL TRABAJO&lt;/xs:documentation&gt;     &lt;/xs:annotation&gt;   &lt;/xs:enumeration&gt;   &lt;xs:enumeration value="OS41"&gt;     &lt;xs:annotation&gt;       &lt;xs:documentation&gt;OBSERVACIONES EMITIDAS POR SUSESO&lt;/xs:documentation&gt;     &lt;/xs:annotation&gt;   &lt;/xs:enumeration&gt;   &lt;xs:enumeration value="RS25"&gt;     &lt;xs:annotation&gt;       &lt;xs:documentation&gt;ORDEN JURIDICO&lt;/xs:documentation&gt;     &lt;/xs:annotation&gt;   &lt;/xs:enumeration&gt;   &lt;xs:enumeration value="RS49"&gt;     &lt;xs:annotation&gt;       &lt;xs:documentation&gt;ORDEN JURIDICO&lt;/xs:documentation&gt;     &lt;/xs:annotation&gt;   &lt;/xs:enumeration&gt;   &lt;xs:enumeration value="RS47"&gt;     &lt;xs:annotation&gt;       &lt;xs:documentation&gt;ORDEN JURIDICO&lt;/xs:documentation&gt;     &lt;/xs:annotation&gt;   &lt;/xs:enumeration&gt;   &lt;xs:enumeration value="RS48"&gt;     &lt;xs:annotation&gt;       &lt;xs:documentation&gt;ORDEN MEDICO&lt;/xs:documentation&gt;     &lt;/xs:annotation&gt;   &lt;/xs:enumeration&gt;   &lt;xs:enumeration value="RS50"&gt;     &lt;xs:annotation&gt;       &lt;xs:documentation&gt;ORDEN MEDICO&lt;/xs:documentation&gt;     &lt;/xs:annotation&gt;   &lt;/xs:enumeration&gt;   &lt;xs:enumeration value="RS26"&gt;     &lt;xs:annotation&gt;       &lt;xs:documentation&gt;ORDEN MEDICO&lt;/xs:documentation&gt;     &lt;/xs:annotation&gt;   &lt;/xs:enumeration&gt;   &lt;xs:enumeration value="OS42"&gt;     &lt;xs:annotation&gt;       &lt;xs:documentation&gt;OTRAS MATERIAS VARIAS&lt;/xs:documentation&gt;     &lt;/xs:annotation&gt;   &lt;/xs:enumeration&gt; </pre>
--	---

```

</xs:enumeration>
<xs:enumeration value="JS2">
  <xs:annotation>
    <xs:documentation>Otras Reclamaciones</xs:documentation>
  </xs:annotation>
</xs:enumeration>
<xs:enumeration value="RS27">
  <xs:annotation>
    <xs:documentation>Otras reclamaciones CCAF</xs:documentation>
  </xs:annotation>
</xs:enumeration>
<xs:enumeration value="OS6">
  <xs:annotation>
    <xs:documentation>OTROS</xs:documentation>
  </xs:annotation>
</xs:enumeration>
<xs:enumeration value="OS30">
  <xs:annotation>
    <xs:documentation>OTROS</xs:documentation>
  </xs:annotation>
</xs:enumeration>
<xs:enumeration value="OS7">
  <xs:annotation>
    <xs:documentation>PENSIONES</xs:documentation>
  </xs:annotation>
</xs:enumeration>
<xs:enumeration value="RS54">
  <xs:annotation>
    <xs:documentation>PRESCRIPCIÓN</xs:documentation>
  </xs:annotation>
</xs:enumeration>
<xs:enumeration value="RS34">
  <xs:annotation>
    <xs:documentation>Prestaciones Adicionales otorgadas por las
Cajas de Compensación de Asignación Familiar</xs:documentation>
  </xs:annotation>
</xs:enumeration>
<xs:enumeration value="RS35">
  <xs:annotation>
    <xs:documentation>Prestaciones Complementarias otorgadas a
trabajadores por las Cajas de Compensación de Asignación
Familiar</xs:documentation>
  </xs:annotation>
</xs:enumeration>
<xs:enumeration value="OS8">
  <xs:annotation>
    <xs:documentation>PREVENCION DE RIESGOS</xs:documentation>
  </xs:annotation>
</xs:enumeration>
<xs:enumeration value="JS3">
  <xs:annotation>
    <xs:documentation>Procedimiento Civil</xs:documentation>
  </xs:annotation>
</xs:enumeration>

```

```

<xs:enumeration value="JS4">
  <xs:annotation>
    <xs:documentation>Procedimiento Laboral</xs:documentation>
  </xs:annotation>
</xs:enumeration>
<xs:enumeration value="JS5">
  <xs:annotation>
    <xs:documentation>Procedimiento Penal</xs:documentation>
  </xs:annotation>
</xs:enumeration>
<xs:enumeration value="JS8">
  <xs:annotation>
    <xs:documentation>Recepción de requerimiento</xs:documentation>
  </xs:annotation>
</xs:enumeration>
<xs:enumeration value="US3">
  <xs:annotation>
    <xs:documentation>Rechazo de Licencias Médicas sin fundamento
por parte del Médico Contralor Isapre.</xs:documentation>
  </xs:annotation>
</xs:enumeration>
<xs:enumeration value="RS24">
  <xs:annotation>
    <xs:documentation>Reclamación cuentas de ahorro Leasing
Habitacional</xs:documentation>
  </xs:annotation>
</xs:enumeration>
<xs:enumeration value="JS6">
  <xs:annotation>
    <xs:documentation>Reclamaciones Ley 16.396</xs:documentation>
  </xs:annotation>
</xs:enumeration>
<xs:enumeration value="RS39">
  <xs:annotation>
    <xs:documentation>RECLAMACIONES POR AFILIACIÓN, DESAFILIACIÓN A
UN SERVICIO DE BIENESTAR [RECLAMACIONES POR AFILIACIÓN, DESAFILIACIÓN A
UN SERVICIO DE BIENESTAR]</xs:documentation>
  </xs:annotation>
</xs:enumeration>
<xs:enumeration value="RS40">
  <xs:annotation>
    <xs:documentation>RECLAMACIONES POR LOS PROCESOS INTERNOS O
PRESTACIÓN DE BENEFICIOS DEL SERVICIO DE BIENESTAR [RECLAMACIONES POR
LOS PROCESOS INTERNOS O PRESTACIÓN DE BENEFICIOS DEL SERVICIO DE
BIENESTAR]</xs:documentation>
  </xs:annotation>
</xs:enumeration>
<xs:enumeration value="S011">
  <xs:annotation>
    <xs:documentation>Reclamo de médico por sanción de
Compin</xs:documentation>
  </xs:annotation>
</xs:enumeration>
<xs:enumeration value="US6">

```

```

    <xs:annotation>
      <xs:documentation>Reclamo de médico por sanción de
Compin</xs:documentation>
    </xs:annotation>
  </xs:enumeration>
  <xs:enumeration value="RS17">
    <xs:annotation>
      <xs:documentation>Reclamo por Alza de Cotización
Diferenciada</xs:documentation>
    </xs:annotation>
  </xs:enumeration>
  <xs:enumeration value="CS3">
    <xs:annotation>
      <xs:documentation>Reclamos</xs:documentation>
    </xs:annotation>
  </xs:enumeration>
  <xs:enumeration value="JS7">
    <xs:annotation>
      <xs:documentation>Recurso de Protección</xs:documentation>
    </xs:annotation>
  </xs:enumeration>
  <xs:enumeration value="RS41">
    <xs:annotation>
      <xs:documentation>REQUERIMIENTO DE UN SERVICIO DE BIENESTAR
PARA MODIFICAR SU PRESUPUESTO [REQUERIMIENTO DE UN SERVICIO DE
BIENESTAR PARA MODIFICAR SU PRESUPUESTO]</xs:documentation>
    </xs:annotation>
  </xs:enumeration>
  <xs:enumeration value="RS42">
    <xs:annotation>
      <xs:documentation>REQUERIMIENTO DE UNA INSTITUCIÓN PARA APROBAR
O MODIFICAR EL REGLAMENTO PARTICULAR DE SU SERVICIO DE BIENESTAR
[REQUERIMIENTO DE UNA INSTITUCIÓN PARA APROBAR O MODIFICAR EL
REGLAMENTO PARTICULAR DE SU SERVICIO DE BIENESTAR]</xs:documentation>
    </xs:annotation>
  </xs:enumeration>
  <xs:enumeration value="RS37">
    <xs:annotation>
      <xs:documentation>Revisión de Cálculos [nombre con enfoque
ciudadano]</xs:documentation>
    </xs:annotation>
  </xs:enumeration>
  <xs:enumeration value="RS38">
    <xs:annotation>
      <xs:documentation>Revisión de prestaciones
médicas</xs:documentation>
    </xs:annotation>
  </xs:enumeration>
  <xs:enumeration value="OS9">
    <xs:annotation>
      <xs:documentation>SALUD OCUPACIONAL</xs:documentation>
    </xs:annotation>
  </xs:enumeration>
  <xs:enumeration value="RS28">

```

	<pre> &lt;xs:annotation&gt;   &lt;xs:documentation&gt;Sanciones artículo 80 Ley N° 16.745&lt;/xs:documentation&gt; &lt;/xs:annotation&gt; &lt;/xs:enumeration&gt; &lt;xs:enumeration value="RS29"&gt;   &lt;xs:annotation&gt;     &lt;xs:documentation&gt;Sanciones artículo 80 Ley N° 16.746&lt;/xs:documentation&gt;   &lt;/xs:annotation&gt; &lt;/xs:enumeration&gt; &lt;xs:enumeration value="RS30"&gt;   &lt;xs:annotation&gt;     &lt;xs:documentation&gt;Sanciones artículo 80 Ley N° 16.748&lt;/xs:documentation&gt;   &lt;/xs:annotation&gt; &lt;/xs:enumeration&gt; &lt;xs:enumeration value="RS31"&gt;   &lt;xs:annotation&gt;     &lt;xs:documentation&gt;Sanciones artículo 80 Ley N° 16.749&lt;/xs:documentation&gt;   &lt;/xs:annotation&gt; &lt;/xs:enumeration&gt; &lt;xs:enumeration value="RS32"&gt;   &lt;xs:annotation&gt;     &lt;xs:documentation&gt;Sanciones artículo 80 Ley N° 16.750&lt;/xs:documentation&gt;   &lt;/xs:annotation&gt; &lt;/xs:enumeration&gt; &lt;xs:enumeration value="RS33"&gt;   &lt;xs:annotation&gt;     &lt;xs:documentation&gt;Sanciones artículo 80 Ley N° 16.751&lt;/xs:documentation&gt;   &lt;/xs:annotation&gt; &lt;/xs:enumeration&gt; &lt;xs:enumeration value="OS10"&gt;   &lt;xs:annotation&gt;     &lt;xs:documentation&gt;SEGURO DE ACCIDENTES DEL TRABAJO Y ENFERMEDADES PROFESIONALES&lt;/xs:documentation&gt;   &lt;/xs:annotation&gt; &lt;/xs:enumeration&gt; &lt;xs:enumeration value="OS31"&gt;   &lt;xs:annotation&gt;     &lt;xs:documentation&gt;SERVICIOS DE BIENESTAR&lt;/xs:documentation&gt;   &lt;/xs:annotation&gt; &lt;/xs:enumeration&gt; &lt;xs:enumeration value="OS11"&gt;   &lt;xs:annotation&gt;     &lt;xs:documentation&gt;SERVICIOS DE BIENESTAR DEL SECTOR PUBLICO&lt;/xs:documentation&gt;   &lt;/xs:annotation&gt; &lt;/xs:enumeration&gt; &lt;xs:enumeration value="OS32"&gt;   &lt;xs:annotation&gt; </pre>
--	---

	<pre>       &lt;xs:documentation&gt;SERVICIOS DE SALUD&lt;/xs:documentation&gt;     &lt;/xs:annotation&gt;   &lt;/xs:enumeration&gt;   &lt;xs:enumeration value="OS33"&gt;     &lt;xs:annotation&gt;       &lt;xs:documentation&gt;SERVICIOS DESCENTRALIZADOS DEL ESTADO&lt;/xs:documentation&gt;     &lt;/xs:annotation&gt;   &lt;/xs:enumeration&gt;   &lt;xs:enumeration value="RS43"&gt;     &lt;xs:annotation&gt;       &lt;xs:documentation&gt;Subsidio al Empleo de la Mujer&lt;/xs:documentation&gt;     &lt;/xs:annotation&gt;   &lt;/xs:enumeration&gt;   &lt;xs:enumeration value="RS44"&gt;     &lt;xs:annotation&gt;       &lt;xs:documentation&gt;Subsidio al empleo joven&lt;/xs:documentation&gt;     &lt;/xs:annotation&gt;   &lt;/xs:enumeration&gt;   &lt;xs:enumeration value="RS45"&gt;     &lt;xs:annotation&gt;       &lt;xs:documentation&gt;Subsidio de Cesantía&lt;/xs:documentation&gt;     &lt;/xs:annotation&gt;   &lt;/xs:enumeration&gt;   &lt;xs:enumeration value="RS46"&gt;     &lt;xs:annotation&gt;       &lt;xs:documentation&gt;Subsidio Familiar&lt;/xs:documentation&gt;     &lt;/xs:annotation&gt;   &lt;/xs:enumeration&gt;   &lt;xs:enumeration value="OS12"&gt;     &lt;xs:annotation&gt;       &lt;xs:documentation&gt;SUBSIDIOS DE CESANTIA&lt;/xs:documentation&gt;     &lt;/xs:annotation&gt;   &lt;/xs:enumeration&gt;   &lt;xs:enumeration value="OS13"&gt;     &lt;xs:annotation&gt;       &lt;xs:documentation&gt;SUBSIDIOS DE INCAPACIDAD LABORAL&lt;/xs:documentation&gt;     &lt;/xs:annotation&gt;   &lt;/xs:enumeration&gt;   &lt;xs:enumeration value="RS51"&gt;     &lt;xs:annotation&gt;       &lt;xs:documentation&gt;Subsidios para Personas con Discapacidad Mental Menores de 18 Años de Edad&lt;/xs:documentation&gt;     &lt;/xs:annotation&gt;   &lt;/xs:enumeration&gt;   &lt;xs:enumeration value="CS4"&gt;     &lt;xs:annotation&gt;       &lt;xs:documentation&gt;Sugerencias&lt;/xs:documentation&gt;     &lt;/xs:annotation&gt;   &lt;/xs:enumeration&gt;   &lt;xs:enumeration value="OS34"&gt;     &lt;xs:annotation&gt; </pre>
--	---

	<pre> &lt;xs:documentation&gt;TRABAJOS INTERNOS DEL DEPARTAMENTO&lt;/xs:documentation&gt; &lt;/xs:annotation&gt; &lt;/xs:enumeration&gt; &lt;xs:enumeration value="TS1"&gt;   &lt;xs:annotation&gt;     &lt;xs:documentation&gt;Transparencia&lt;/xs:documentation&gt;   &lt;/xs:annotation&gt; &lt;/xs:enumeration&gt; &lt;xs:enumeration value="OS35"&gt;   &lt;xs:annotation&gt;     &lt;xs:documentation&gt;UNIVERSIDADES&lt;/xs:documentation&gt;   &lt;/xs:annotation&gt; &lt;/xs:enumeration&gt; &lt;/xs:restriction&gt; &lt;/xs:simpleType&gt; </pre>
--	---

### simpleType **STTexto**

namespace	http://www.suseso.cl/FUI/Types									
type	restriction of <b>xs:string</b>									
properties	base xs:string									
used by	<p>elements</p> <p><a href="#">ZonaE/especificacionSancion</a> <a href="#">ZonaA/oficioConductor</a> <a href="#">ZonaC/relato</a> <a href="#">ZonaO/usuario</a> <a href="#">CTJuicio/caratula</a> <a href="#">CTPersonaJuridica/codigoPostal</a> <a href="#">CTTipoPension/descripcion</a> <a href="#">CTTipoReposo/descripcion</a> <a href="#">CTTipoMetadatum/descripcion</a> <a href="#">CTTipoLicencia/descripcion</a> <a href="#">CTTipoIngreso/descripcion</a> <a href="#">CTTipoEntidad/descripcion</a> <a href="#">CTRelacionAfectado/descripcion</a> <a href="#">CTTipoCalle/descripcion</a> <a href="#">CTTipoApelacion/descripcion</a> <a href="#">CTMateria/descripcion</a> <a href="#">CTSubmateria/descripcion</a> <a href="#">CTCausal/descripcion</a> <a href="#">CTRegimenSalud/descripcion</a> <a href="#">CTRegimenPension/descripcion</a> <a href="#">CTRegimenAccidente/descripcion</a> <a href="#">CTCOMPIN/descripcion</a> <a href="#">CTRangoEdad/descripcion</a> <a href="#">CTPaisNacionalidad/descripcion</a> <a href="#">CTOficina/descripcion</a> <a href="#">CTNivelEducativo/descripcion</a> <a href="#">CTNaturaleza/descripcion</a> <a href="#">CTFormaAccidente/descripcion</a> <a href="#">CTAgenteAccidente/descripcion</a> <a href="#">CTLugarReposo/descripcion</a> <a href="#">CTFormatoEntrega/descripcion</a> <a href="#">CTFormaRecepcion/descripcion</a> <a href="#">CTEntidad/descripcion</a> <a href="#">CTComuna/descripcion</a> <a href="#">CTCIUO/descripcion</a> <a href="#">CTCIU/descripcion</a> <a href="#">CTCCAF/descripcion</a> <a href="#">CTCanal/descripcion</a> <a href="#">CTCalidad/descripcion</a> <a href="#">CTTipoIdentificador/descripcion</a> <a href="#">CTPatologia/descripcion</a> <a href="#">CTSiNo/descripcion</a> <a href="#">CTSiNoDefSi/descripcion</a> <a href="#">CTSiNoDefNo/descripcion</a> <a href="#">CTTipoPersona/descripcion</a> <a href="#">CTCalificacionRECA/descripcion</a> <a href="#">CTSexo/descripcion</a> <a href="#">CTTipoTelefono/descripcion</a> <a href="#">CTDocumento/descripcionOrigen</a> <a href="#">CTTipoDocumento/descripcionTipoDocumento</a> <a href="#">CTPersonaNatural/DNIPasaporte</a> <a href="#">CTPersonaJuridica/documentoOrigen</a> <a href="#">CTArchivo/extension</a> <a href="#">CTLicenciaMedica/folio</a> <a href="#">CTLicenciasMedicasAdjuntas/folio</a> <a href="#">CTTransparencia/identificacionDocumentos</a> <a href="#">CTDireccion/localidad</a> <a href="#">CTPersonaNatural/materno</a> <a href="#">CTMedico/nombre</a> <a href="#">CTOtrosInteresados/nombre</a> <a href="#">CTContralor/nombre</a> <a href="#">CTPersonaNatural/nombres</a> <a href="#">CTCreditoSocial/nroCredito</a> <a href="#">CTDireccion/numero</a> <a href="#">CTPersonaNatural/numeroInterno</a> <a href="#">CTTransparencia/observaciones</a> <a href="#">CTTransparencia/otros</a> <a href="#">CTPersonaNatural/paterno</a> <a href="#">CTPersonaJuridica/razonSocial</a> <a href="#">CTArchivo/tipo</a> <a href="#">CTMetadatum/valor</a></p>									
facets	<table border="0"> <tr> <td>Kind</td> <td>Value</td> <td>Annotation</td> </tr> <tr> <td>minLength</td> <td>1</td> <td></td> </tr> <tr> <td>whiteSpace</td> <td>collapse</td> <td></td> </tr> </table>	Kind	Value	Annotation	minLength	1		whiteSpace	collapse	
Kind	Value	Annotation								
minLength	1									
whiteSpace	collapse									
source	<pre> &lt;xs:simpleType name="STTexto"&gt;   &lt;xs:restriction base="xs:string"&gt;     &lt;xs:minLength value="1"/&gt;   &lt;/xs:restriction&gt; &lt;/xs:simpleType&gt; </pre>									

	<pre> &lt;xs:whiteSpace value="collapse"/&gt; &lt;/xs:restriction&gt; &lt;/xs:simpleType&gt; </pre>
--	---

### simpleType **STTipoApelacion**

namespace	http://www.suseso.cl/FUI/Types																		
type	restriction of <b>xs:string</b>																		
properties	base xs:string																		
used by	element <a href="#">CTTipoApelacion/codigo</a>																		
facets	<table border="1"> <thead> <tr> <th>Kind</th> <th>Value</th> <th>Annotation</th> </tr> </thead> <tbody> <tr> <td>enumeration</td> <td>1</td> <td>documentación Autorizase</td> </tr> <tr> <td>enumeration</td> <td>2</td> <td>documentación Rechazase</td> </tr> <tr> <td>enumeration</td> <td>3</td> <td>documentación Amplíase</td> </tr> <tr> <td>enumeration</td> <td>4</td> <td>documentación Redúcese</td> </tr> <tr> <td>enumeration</td> <td>5</td> <td>documentación Pendiente de Resolución</td> </tr> </tbody> </table>	Kind	Value	Annotation	enumeration	1	documentación Autorizase	enumeration	2	documentación Rechazase	enumeration	3	documentación Amplíase	enumeration	4	documentación Redúcese	enumeration	5	documentación Pendiente de Resolución
Kind	Value	Annotation																	
enumeration	1	documentación Autorizase																	
enumeration	2	documentación Rechazase																	
enumeration	3	documentación Amplíase																	
enumeration	4	documentación Redúcese																	
enumeration	5	documentación Pendiente de Resolución																	
annotation	<p>documentación</p> <p>Corresponde al tipo de resolución a Licencia Médica:</p> <ol style="list-style-type: none"> <li>1.- Autorizase</li> <li>2.- Rechazase</li> <li>3.- Amplíase</li> <li>4.- Redúcese</li> <li>5.- Pendiente de Resolución</li> </ol>																		
source	<pre> &lt;xs:simpleType name="STTipoApelacion"&gt;   &lt;xs:annotation&gt;     &lt;xs:documentation&gt;       Corresponde al tipo de resolución a Licencia Médica:       1.- Autorizase       2.- Rechazase       3.- Amplíase       4.- Redúcese       5.- Pendiente de Resolución     &lt;/xs:documentation&gt;   &lt;/xs:annotation&gt;   &lt;xs:restriction base="xs:string"&gt;     &lt;xs:enumeration value="1"&gt;       &lt;xs:annotation&gt;         &lt;xs:documentation&gt;Autorizase&lt;/xs:documentation&gt;       &lt;/xs:annotation&gt;     &lt;/xs:enumeration&gt;     &lt;xs:enumeration value="2"&gt;       &lt;xs:annotation&gt;         &lt;xs:documentation&gt;Rechazase&lt;/xs:documentation&gt;       &lt;/xs:annotation&gt;     &lt;/xs:enumeration&gt;   &lt;/xs:restriction&gt; &lt;/xs:simpleType&gt; </pre>																		



	<pre> &lt;xs:enumeration value="3"&gt;   &lt;xs:annotation&gt;     &lt;xs:documentation&gt;Amplíase&lt;/xs:documentation&gt;   &lt;/xs:annotation&gt; &lt;/xs:enumeration&gt; &lt;xs:enumeration value="4"&gt;   &lt;xs:annotation&gt;     &lt;xs:documentation&gt;Redúcese&lt;/xs:documentation&gt;   &lt;/xs:annotation&gt; &lt;/xs:enumeration&gt; &lt;xs:enumeration value="5"&gt;   &lt;xs:annotation&gt;     &lt;xs:documentation&gt;Pendiente de Resolución&lt;/xs:documentation&gt;   &lt;/xs:annotation&gt; &lt;/xs:enumeration&gt; &lt;/xs:restriction&gt; &lt;/xs:simpleType&gt; </pre>
--	--

### simpleType **STTipoCalle**

namespace	http://www.suseso.cl/FUI/Types												
type	restriction of <b>xs:positiveInteger</b>												
properties	base xs:positiveInteger												
used by	element <a href="#">CTTipoCalle/codigo</a>												
facets	<table border="1"> <thead> <tr> <th>Kind</th> <th>Value</th> <th>Annotation</th> </tr> </thead> <tbody> <tr> <td>enumeration</td> <td>1</td> <td>documentation Avenida</td> </tr> <tr> <td>enumeration</td> <td>2</td> <td>documentation Calle</td> </tr> <tr> <td>enumeration</td> <td>3</td> <td>documentation Pasaje</td> </tr> </tbody> </table>	Kind	Value	Annotation	enumeration	1	documentation Avenida	enumeration	2	documentation Calle	enumeration	3	documentation Pasaje
Kind	Value	Annotation											
enumeration	1	documentation Avenida											
enumeration	2	documentation Calle											
enumeration	3	documentation Pasaje											
annotation	documentation Tipos de Calles												
source	<pre> &lt;xs:simpleType name="STTipoCalle"&gt;   &lt;xs:annotation&gt;     &lt;xs:documentation&gt;Tipos de Calles&lt;/xs:documentation&gt;   &lt;/xs:annotation&gt;   &lt;xs:restriction base="xs:positiveInteger"&gt;     &lt;xs:enumeration value="1"&gt;       &lt;xs:annotation&gt;         &lt;xs:documentation&gt;Avenida&lt;/xs:documentation&gt;       &lt;/xs:annotation&gt;     &lt;/xs:enumeration&gt;     &lt;xs:enumeration value="2"&gt;       &lt;xs:annotation&gt;         &lt;xs:documentation&gt;Calle&lt;/xs:documentation&gt;       &lt;/xs:annotation&gt;     &lt;/xs:enumeration&gt;     &lt;xs:enumeration value="3"&gt;       &lt;xs:annotation&gt;         &lt;xs:documentation&gt;Pasaje&lt;/xs:documentation&gt;       &lt;/xs:annotation&gt;     &lt;/xs:enumeration&gt;   &lt;/xs:restriction&gt; &lt;/xs:simpleType&gt; </pre>												

	<pre> &lt;/xs:annotation&gt; &lt;/xs:enumeration&gt; &lt;/xs:restriction&gt; &lt;/xs:simpleType&gt; </pre>
--	--

### simpleType STTipoCredito

namespace	http://www.suseso.cl/FUI/Types																								
type	restriction of <b>xs:string</b>																								
properties	base xs:string																								
facets	<table border="1"> <thead> <tr> <th>Kind</th> <th>Value</th> <th>Annotation</th> </tr> </thead> <tbody> <tr> <td>enumeration</td> <td>01</td> <td>documentation Consumo</td> </tr> <tr> <td>enumeration</td> <td>02</td> <td>documentation Educativa</td> </tr> <tr> <td>enumeration</td> <td>03</td> <td>documentation Microempresario</td> </tr> <tr> <td>enumeration</td> <td>04</td> <td>documentation Mutuo Hipotecario Endosable</td> </tr> <tr> <td>enumeration</td> <td>05</td> <td>documentation Mutuo Hipotecario No Endosable</td> </tr> <tr> <td>enumeration</td> <td>06</td> <td>documentation Crédito Universal Consumo</td> </tr> <tr> <td>enumeration</td> <td>07</td> <td>documentation Crédito Universal Hipotecario</td> </tr> </tbody> </table>	Kind	Value	Annotation	enumeration	01	documentation Consumo	enumeration	02	documentation Educativa	enumeration	03	documentation Microempresario	enumeration	04	documentation Mutuo Hipotecario Endosable	enumeration	05	documentation Mutuo Hipotecario No Endosable	enumeration	06	documentation Crédito Universal Consumo	enumeration	07	documentation Crédito Universal Hipotecario
Kind	Value	Annotation																							
enumeration	01	documentation Consumo																							
enumeration	02	documentation Educativa																							
enumeration	03	documentation Microempresario																							
enumeration	04	documentation Mutuo Hipotecario Endosable																							
enumeration	05	documentation Mutuo Hipotecario No Endosable																							
enumeration	06	documentation Crédito Universal Consumo																							
enumeration	07	documentation Crédito Universal Hipotecario																							
annotation	<p>documentation</p> <p>Indica el tipo de crédito solicitado a una caja de compensación. A priori, sus posibles valores son:</p> <ul style="list-style-type: none"> <li>01 - Consumo</li> <li>02 - Educativa</li> <li>03 - Microempresario</li> <li>04 - Mutuo Hipotecario Endosable</li> <li>05 - Mutuo Hipotecario No Endosable</li> <li>06 - Crédito Universal Consumo</li> <li>07 - Crédito Universal Hipotecario</li> </ul>																								
source	<pre> &lt;xs:simpleType name="STTipoCredito"&gt;   &lt;xs:annotation&gt;     &lt;xs:documentation&gt;       Indica el tipo de crédito solicitado a una caja de       compensación. A priori, sus posibles valores son:       01 - Consumo       02 - Educativa       03 - Microempresario       04 - Mutuo Hipotecario Endosable       05 - Mutuo Hipotecario No Endosable       06 - Crédito Universal Consumo       07 - Crédito Universal Hipotecario     &lt;/xs:documentation&gt;   &lt;/xs:annotation&gt;   &lt;xs:restriction base="xs:string"&gt;     &lt;xs:enumeration value="01"&gt;       &lt;xs:annotation&gt; </pre>																								

```

        <xs:documentation>Consumo</xs:documentation>
    </xs:annotation>
</xs:enumeration>
<xs:enumeration value="02">
    <xs:annotation>
        <xs:documentation>Educativo</xs:documentation>
    </xs:annotation>
</xs:enumeration>
<xs:enumeration value="03">
    <xs:annotation>
        <xs:documentation>Microempresario</xs:documentation>
    </xs:annotation>
</xs:enumeration>
<xs:enumeration value="04">
    <xs:annotation>
        <xs:documentation>Mutuo Hipotecario
Endosable</xs:documentation>
    </xs:annotation>
</xs:enumeration>
<xs:enumeration value="05">
    <xs:annotation>
        <xs:documentation>Mutuo Hipotecario No
Endosable</xs:documentation>
    </xs:annotation>
</xs:enumeration>
<xs:enumeration value="06">
    <xs:annotation>
        <xs:documentation>Crédito Universal Consumo</xs:documentation>
    </xs:annotation>
</xs:enumeration>
<xs:enumeration value="07">
    <xs:annotation>
        <xs:documentation>Crédito Universal
Hipotecario</xs:documentation>
    </xs:annotation>
</xs:enumeration>
</xs:restriction>
</xs:simpleType>

```

simpleType **STTipoDocumento**

namespace	http://www.suseso.cl/FUI/Types		
type	restriction of <b>xs:string</b>		
properties	base xs:string		
used by	element	<a href="#">CTTipoDocumento/codigoTipoDocumento</a>	
facets	Kind	Value	Annotation
	enumeration	D1	documentation Acta visita domiciliaria
	enumeration	D2	documentation Actas de la Inspección del trabajo, finiquito o comunicación de término de contrato (si lo hay).
	enumeration	D3	documentation

		Afiliado a Isapre Certificado de cotizaciones de salud de los seis meses anteriores a la licencia médica
enumeration	D4	documentation Antecedente que acredite si trabajador independiente cotiza o no para pensiones y salud
enumeration	D306	documentation Antecedentes adicionales que fundamentan la apelación.
enumeration	D327	documentation Antecedentes complementarios (p. ej.: Exámenes médicos)
enumeration	D317	documentation Antecedentes complementarios (p-ej.: Exámenes médicos)
enumeration	D5	documentation Antecedentes de la Empresa
enumeration	D6	documentation Antecedentes médicos de respaldo
enumeration	D7	documentation Antecedentes médicos, en el evento que la COMPIN haya rechazado la discapacidad de la persona afectada.
enumeration	D8	documentation Antecedentes médicos que expliquen la naturaleza de la lesión y el mecanismo lesional relatado por el interesado
enumeration	D9	documentation Antecedentes médicos, si la resolución de la COMPIN rechaza la invalidez.
enumeration	D10	documentation Antecedente(s) que acredite circunstancia que impidió cumplimiento del reposo. (boleta farmacia o compra de alimentos, certificado control médico, entre otros)
enumeration	D11	documentation Antecedentes que correspondan, dependiendo si se trata de Accidente de Trayecto, Accidente a Causa o con Ocasión del Trabajo o Enfermedad Profesional
enumeration	D12	documentation Antecedentes que sustenten la reclamación
enumeration	D13	documentation Antecedentes que sustenten la reclamación de afiliación o desafilación
enumeration	D14	documentation Antecedentes utilizados para la determinación de la pensión de invalidez otorgada al pensionado fallecido
enumeration	D15	documentation Autorización del recurrente para aumentar el porcentaje de descuento
enumeration	D16	documentation Autorización que otorga el cuidado y administración de los bienes del menor, si está a cargo de un tercero
enumeration	D17	documentation Balance presupuestario al último día del mes anterior al cual se está solicitando la modificación. Este balance debe contener las modificaciones que haya realizado el Servicio de Bienestar.
enumeration	D18	documentation Carta explicativa
enumeration	D19	documentation Cartola Médica actualizada (FONASA)
enumeration	D20	documentation Cartola o certificado de cotizaciones de salud de los 24 meses anteriores al embarazo
enumeration	D21	documentation Cédula Nacional de Identidad
enumeration	D22	documentation Cédula Nacional de Identidad.
enumeration	D23	documentation Cédula Nacional de Identidad de quien recurre e identificación de la entidad

enumeration	D24	empleadora (Nombre y RUT) documentation Cédula Nacional de Identidad y resolución judicial de cuidado personal si existiere.
enumeration	D25	documentation Certificado de cotizaciones de IPS o AFP, de los últimos 6 meses anteriores a la fecha del accidente o Certificado Histórico de cotizaciones en caso de fallecimiento por enfermedad profesional ( cuando el trabajador independiente haya cotizado para pensiones)
enumeration	D26	documentation Certificado de cotizaciones de IPS o AFP, de los 6 últimos meses anteriores a la fecha del accidente del trabajador o Certificado histórico de cotizaciones en caso de fallecimiento por enfermedad profesional
enumeration	D27	documentation Certificado de afiliación a ISAPRE del beneficiario(si corresponde)
enumeration	D28	documentation Certificado de alta con derivación, precisando si lo hizo con licencia médica (cuando procediere)
enumeration	D29	documentation Certificado de alta médica o laboral (en el evento que se encuentre en esa condición).
enumeration	D30	documentation Certificado de alumno regular por estudios secundarios, técnicos o superiores en establecimiento reconocido por el Ministerio de Educación, si procediere
enumeration	D31	documentation Certificado de cotizaciones de IPS o AFP, de los últimos 24 meses anteriores al mes en que se inicia el reposo con las 3 ultimas cotizaciones más próximas al inicio de la LM continuas para Dependiente y 5 últimas cotizaciones más próximas al inicio de la LM continuas para independiente, este último debe acreditar estar al día en cotización del mes anterior de LM , para cumplimiento requisitos de cotizaciones de independiente anteriores al mes de abril 2017 solo cotizaciones de salud. Por otra parte el tercer caso es del trabajador temporal cesante, quien debe contar con 12 o mas meses de afiliación previsional con anterioridad a inicio del beneficio , registrar a lo menos 8 cotizaciones previsionales, continuas o discontinuas en calidad de dependiente en los últimos 24 meses anteriores al inicio LM y las 3 últimas cotizaciones anteriores al inicio de LM deben ser en virtud de contrato a plazo fijo o por obra o servicio determinado.
enumeration	D32	documentation Certificado de cotizaciones de IPS o AFP, de los 3 meses calendario anteriores al mes en que se inicia el reposo
enumeration	D33	documentation Certificado de cotizaciones para el seguro de la Ley N° 16.744, de los 12 meses anteriores a la fecha de inicio del reposo
enumeration	D34	documentation Certificado de Cotizaciones previsionales AFP
enumeration	D35	documentation Certificado de Cotizaciones previsionales AFP, de los 24 meses anteriores al embarazo
enumeration	D36	documentation Certificado de cotizaciones previsionales AFP o IPS
enumeration	D37	documentation Certificado de cotizaciones previsionales AFP o IPS, de los ultimos 24 meses inmediatamente anteriores a la fecha de la concepción.
enumeration	D38	documentation Certificado de cotizaciones previsionales de los ultimos 12 meses anteriores al inicio de la licencia médica.
enumeration	D39	documentation Certificado de cotizaciones previsionales de los ultimos 14 meses anteriores al inicio de la licencia médica.

enumeration	D40	documentation Certificado de Defunción, enfermedades graves o accidentes familiares o personas cercanas, en caso que la Licencia esté asociado a algún evento particular. Certificado de pérdida o daños por aluviones, terremotos, incendios, otros, si hubiese sido afectado por algún evento de esta naturaleza. ( Enfermedad Psiquiátrica) DESEABLE
enumeration	D41	documentation Certificado de derivación precisando si lo hizo con licencia médica
enumeration	D42	documentation Certificado de IPS o AFP, en caso que trabajador cotice para pensiones
enumeration	D43	documentation Certificado de nacimiento
enumeration	D44	documentation Certificado de pago de pensiones, si procediere
enumeration	D45	documentation Certificado de pago de subsidios por incapacidad laboral(SIL)
enumeration	D46	documentation Certificado del empleador que acredite entrega en plazo
enumeration	D47	documentation certificado del médico tratante
enumeration	D48	documentation Certificado del médico tratante o del empleador, según quien haya incurrido en la enmendadura
enumeration	D49	documentation Certificado histórico de AFP (puede traerlo después).
enumeration	D50	documentation Certificado histórico de cotizaciones del IPS o AFP respectiva.
enumeration	D51	documentation Certificado histórico de cotizaciones previsionales.
enumeration	D52	documentation Certificado médico o antecedentes que acrediten la ocurrencia de la situación que le impidió presentar oportunamente la licencia.
enumeration	D53	documentation Certificado Trámite de Pensión Invalidez.
enumeration	D54	documentation Certificado Trámite de Pensión Invalidez.
enumeration	D55	documentation Certificados de Cotizaciones previsionales y de salud, de 6 meses anteriores a la fecha de inicio de reposo de la Licencia Médica
enumeration	D56	documentation Comprobante de atención en IPS y en la Municipalidad referido al cumplimiento del requisito de vulnerabilidad (ficha de protección social o registro social de hogares).
enumeration	D998	documentation Comprobante de Ingreso
enumeration	D57	documentation Comprobante de ingreso a la Caja del prepago efectuado.
enumeration	D58	documentation Comprobante de pago de subsidio de origen común (en caso que procediere)
enumeration	D59	documentation Comprobante de recepción por el empleador o Comprobante de despacho por correo u otra empresa de transporte
enumeration	D60	documentation Comprobante de reclamo presentado en el IPS.
enumeration	D61	documentation Comunicación mediante la cual la entidad administradora le informó el pago indebido del beneficio y le requirió su reintegro, si la tuviere.
enumeration	D62	documentation Condiciones generales de trabajo y empleo para estudio de patología mental laboral (Anexo PSM3)

enumeration	D63	documentation Copia completa de la ficha clínica
enumeration	D64	documentation Copia completa de la ficha clínica.
enumeration	D65	documentation Copia completa de la ficha clínica .
enumeration	D66	documentation Copia de autorización de carga familiar (cuando el trabajador tenga más de 2 hijos)
enumeration	D67	documentation Copia de autorización de carga familiar, cuando tenga hijos en esa condición
enumeration	D68	documentation Copia de carta de cobranza, si procede
enumeration	D69	documentation Copia de contrato de trabajo o finiquito, según corresponda, del empleador vigente al momento del accidente o diagnóstico de la enfermedad profesional (trabajadores sector privado) o Certificado de remuneraciones (trabajadores sector público)
enumeration	D70	documentation Copia de contrato de trabajo actualizado (trabajadores sector privado) o Certificado de remuneraciones (trabajadores sector público)
enumeration	D71	documentation Copia de contrato de trabajo actualizado (trabajadores sector privado) o Certificado de remuneraciones (trabajadores sector público) y vigencia relación laboral con empleador publico al inicio del primer permiso.
enumeration	D72	documentation Copia de cualquier otro medio probatorio presentado por el interesado
enumeration	D73	documentation Copia de finiquito con otro empleador, otorgado dentro de los 3 meses anterior al mes en que se inicia el reposo (en caso que procediere)
enumeration	D74	documentation Copia de finiquito, si procediere, por haber terminado la relación laboral
enumeration	D75	documentation Copia de formularios SANNA ya autorizados al mismo trabajador y si generaron derecho a subsidio el detalle de los mismos, esto es, montos y periodos autorizados.
enumeration	D76	documentation Copia de FUN (cuando el trabajador independiente cotice en ISAPRE)
enumeration	D77	documentation Copia de FUN (Sólo para trabajadores afiliados a ISAPRE)
enumeration	D78	documentation Copia de FUN (Sólo trabajadores independientes que cotizan en ISAPRE)
enumeration	D79	documentation Copia de la declaración jurada de ingresos del semestre enero a junio anterior al periodo reclamado
enumeration	D80	documentation Copia de la denuncia del accidente
enumeration	D322	documentation Copia de la ficha clínica de cada paciente.
enumeration	D81	documentation Copia de la Resolución de la COMPIN que declara el porcentaje de discapacidad.
enumeration	D82	documentation Copia de la resolución impugnada
enumeration	D83	documentation Copia de la resolución impugnada.
enumeration	D84	documentation Copia de la respuesta entregada por la C.C.A.F.
enumeration	D85	documentation Copia de la solicitud del beneficio

enumeration	D86	documentation Copia de las declaraciones individuales de accidentes del trabajo o enfermedades profesionales, cuando corresponda
enumeration	D87	documentation Copia de licencia médica emitida por Organismo Administrador, por 77 bis
enumeration	D88	documentation Copia de licencia médica rechazada por aplicación del artículo 77 bis
enumeration	D89	documentation Copia de licencia médica rechazada por aplicación del artículo 77 bis por ambos lados
enumeration	D90	documentation Copia de licencia médica rechazada por COMPIN o ISAPRE, por 77 bis
enumeration	D91	documentation Copia de licencia (s) médica (s) autorizadas (solo trabajadores afiliados al ISL)
enumeration	D92	documentation Copia de licencia (s) médica (s) autorizadas (sólo trabajadores de empresas afiliadas a ISL)
enumeration	D93	documentation Copia de LM por ambos lados
enumeration	D94	documentation Copia de los antecedentes de afiliación o de desafiación
enumeration	D95	documentation Copia de solicitud de asignación familiar
enumeration	D96	documentation Copia de solicitud de beneficio o extinción de él, si la tuviere. De lo contrario, indicar entidad administradora, RUN de los causantes por los que se reclama, contrato de trabajo si procede.
enumeration	D97	documentation Copia del comprobante de afiliación o de la solicitud de desafiación
enumeration	D98	documentation Copia del contrato de trabajo
enumeration	D99	documentation Copia del finiquito.
enumeration	D100	documentation Copia del FUN (sólo trabajadores afiliados a ISAPRE)
enumeration	D101	documentation Copia íntegra de parte de Carabineros o constancia, en caso que éstos existiesen
enumeration	D102	documentation Copia íntegra de Resolución (es) impugnada (s).
enumeration	D103	documentation Copia íntegra y legible de la resolución impugnada
enumeration	D104	documentation Copia íntegra y legible de la solicitud de crédito social
enumeration	D105	documentation Copia íntegra y legible de licencias médicas, si procede.
enumeration	D106	documentation Copia íntegra y legible de Órdenes de Reposo y/o licencias médicas extendidas, si procede y fueron tenidas a la vista por el organismo
enumeration	D107	documentation Copia íntegra y legible de resolución impugnada.
enumeration	D108	documentation Copia legible de la DIAT y de la declaración del trabajador (anexo 1 Circular 3221)
enumeration	D109	documentation Copia legible del contrato de trabajo del afectado, con indicación de su jornada laboral, si se ha tenido a la vista para resolver
enumeration	D110	documentation Copia legible del registro de control de asistencia correspondiente al mes en que ocurrió el accidente



enumeration	D111	documentation Copia LM con timbre, tramitada en ISAPRE, COMPIN
enumeration	D112	documentation Copia LM debidamente tramitada
enumeration	D113	documentation Croquis o mapa, que grafique la ubicación del lugar de trabajo, la habitación del trabajador y el lugar del siniestro, con indicación de distancia entre puntos y tiempo de demora esperable
enumeration	D114	documentation Cualquier antecedente que desee aportar relacionado con la reclamación.
enumeration	D115	documentation Cualquier otro antecedente que haya tenido a la vista para no reconocer o no extinguir a un causante
enumeration	D116	documentation Cualquier otro antecedente que respalde la reclamación
enumeration	D117	documentation Declaración del trabajador, en la que describa las circunstancias del accidente o enfermedad
enumeration	D118	documentation Declaración del trabajador, si la hubiere
enumeration	D119	documentation Declaración jurada de soltería o que mantiene su estado de viudez, si procediere
enumeration	D120	documentation Declaración jurada simple de testigos que den cuenta que conoce a la persona y que señale las labores con el empleador acreditado y período de las mismas, señalando porque le consta tal situación del trabajador.
enumeration	D121	documentation Declaración pormenorizada de la situación que le impidió cumplir el reposo.
enumeration	D122	documentation DIAT
enumeration	D123	documentation Dictamen Ejecutoriado Trámite de Pensión Invalidez.
enumeration	D124	documentation DIEP
enumeration	D125	documentation Documentación Civil (Certificado de nacimiento de la beneficiaria, certificado de defunción del causante, Certificado de nacimiento de cada uno de los hijos con el nombre de ambos padres, emitido con posterioridad al fallecimiento del causante)
enumeration	D126	documentation Documentación Civil (Certificado de nacimiento del cónyuge beneficiario, Certificado de matrimonio emitido con posterioridad a la fecha del fallecimiento del causante, certificado de defunción del causante).
enumeration	D296	documentation Documento de Crédito Social Generado por Sistema
enumeration	D292	documentation Documento de Licencia Médica Generado por Sistema
enumeration	D293	documentation Documento de Seguro Laboral DIAT Generado por Sistema
enumeration	D294	documentation Documento de Seguro Laboral DIEP Generado por Sistema
enumeration	D295	documentation Documento de Seguro Laboral RECA Generado por Sistema
enumeration	D127	documentation Documento que acredite gestión útil dentro del plazo
enumeration	D128	documentation En caso de enfermedad profesional presentar historia laboral y antecedentes que la respalden
enumeration	D129	documentation

enumeration	D130	Estudio de la tasa de riesgo promedio documentation
enumeration	D131	Estudio de puesto de trabajo, cuando procediere documentation
enumeration	D132	Estudio de puesto de trabajo por sospecha de patología MEES (Anexo PM3) documentation
enumeration	D133	Evaluación de invalidez para orfandad, emitido por la COMPIN, que especifique que la invalidez se produjo antes del fallecimiento del causante, si procediere documentation
enumeration	D134	Evaluación de puesto de trabajo por sospecha de patología mental laboral (Anexo PSM4) documentation
enumeration	D135	Exámenes obligatorios para el estudio de patologías MEES, de acuerdo a lo indicado en Anexo PME2 documentation
enumeration	D136	Exámenes practicados, cuando corresponda documentation
enumeration	D137	Exámenes practicados, si los hubiere documentation
enumeration	D321	Exámenes, radiografías y otros documentation
enumeration	D138	Expediente administrativo, si existe. documentation
enumeration	D139	Ficha clínica cronológica y en orden, informe médico tratante. documentation
enumeration	D140	Ficha de Evaluación Clínica y Calificación de Origen de Patología MEES (Anexo PME1) documentation
enumeration	D141	Ficha de evaluación psicológica por sospecha de patología mental laboral (Anexo PSM2) documentation
enumeration	D142	Formulario de derivación documentation
enumeration	D143	Formulario SANNA, copia resolución reclamada , informe que indique cantidad de días de reposo previos autorizados. documentation
enumeration	D144	Fotocopia Cédula de Identidad documentation
enumeration	D145	Fotocopia clara y legible de Resolución de la COMERE impugnada. documentation
enumeration	D146	Fotocopia de cédula de identidad. documentation
enumeration	D147	Fotocopia de la Cédula Nacional de Identidad documentation
enumeration	D148	Fotocopia de la Licencia medica enmendada documentation
enumeration	D149	Fotocopia de la licencia médica, tipo 3 , por ambos lados (para ver la fecha de la concepción) documentation
enumeration	D150	Fotocopia de la liquidación de remuneración utilizada de respaldo para el otorgamiento del crédito documentation
enumeration	D151	Fotocopia de la liquidación(es) de remuneración utilizada de respaldo para el otorgamiento del crédito documentation
enumeration	D152	Fotocopia de la última liquidación de sueldo documentation
		Fotocopia de las 3 liquidaciones de sueldo anteriores al 7° mes, antes del inicio de la licencia médica, pudiendo extenderse hasta el mes 13 anteriores al inicio de la licencia médica; para completar las tres, si hay sólo 2 meses o si hay 1 mes

		en ese período considerar igual.
enumeration	D153	documentation Fotocopia de las 3 últimas liquidaciones de sueldo
enumeration	D154	documentation Fotocopia de las 3 últimas liquidaciones de sueldo , anteriores al inicio de la licencia médica.
enumeration	D155	documentation Fotocopia del Contrato de trabajo
enumeration	D156	documentation Fotocopia del contrato de trabajo.
enumeration	D157	documentation Fotocopia del FUN (Formulario Unico de Notificación, de la ISAPRE) vigente en los últimos 12 meses anteriores al inicio de la licencia médica.
enumeration	D158	documentation Fotocopia del FUN (Formulario Unico de Notificación, de la ISAPRE) vigente en los últimos 14 meses anteriores al inicio de la licencia médica.
enumeration	D159	documentation Fotocopia del requerimiento del reintegro, indicando el periodo y monto a reintegrar.
enumeration	D160	documentation Fotocopia íntegra y legible de la resolución de la COMPIN que se pronunció sobre la invalidez.
enumeration	D161	documentation Fotocopias íntegras y legibles de la solicitud de crédito social pactado
enumeration	D162	documentation Fotocopias íntegras y legibles de las solicitudes de créditos sociales pactados
enumeration	D163	documentation Fotocopias íntegras y legibles de los respectivos pagarés que respaldan las obligaciones
enumeration	D164	documentation Fotocopias íntegras y legibles del respectivo pagaré que respalda la obligación
enumeration	D318	documentation Fundamentos de emisión de cada LM.
enumeration	D165	documentation Historia ocupacional (anexo PG2 Circular 3241), cuando procediere
enumeration	D166	documentation Histórico LM (ISAPRE)
enumeration	D167	documentation Identificación del establecimiento educacional con dirección
enumeration	D168	documentation Información General del Crédito (Cuotas pagadas, pendientes o morosas)
enumeration	D169	documentation Informar si se ha determinado la cotización adicional por siniestralidad efectiva o por no haber acreditado los requisitos del artículo 8° del D.S. 67, de 1999, del M. del Trabajo y Previsión Social.
enumeration	D323	documentation Informe a Compin que fundamenta resolución de sanción.
enumeration	D170	documentation Informe al tenor, indicando si hubo atención(gestión útil) a los interesados por cualquier vía(presencial, telefónica, etc.)(Se solicita al IPS).
enumeration	D304	documentation Informe con descripción de la denuncia
enumeration	D314	documentation Informe con descripción del reclamo.
enumeration	D313	documentation Informe con fundamentos de la causal de denuncia.
enumeration	D997	documentation Informe conductor de entidad
enumeration	D171	documentation Informe de atenciones otorgadas al interesado, diagnósticos realizados y

enumeration	D172	orientación de donde continuar sus tratamientos documentation Informe de atenciones otorgadas al interesado, diagnósticos realizados y orientación de dónde continuar sus tratamientos
enumeration	D173	documentation Informe de COMPIN reclamada sobre los fundamentos que tuvo a la vista para rechazar la discapacidad de la persona reclamada, acompañando los antecedentes de respaldo.
enumeration	D303	documentation Informe de Fiscalización de Compin con copia de LM emitidas en el período.
enumeration	D312	documentation Informe de Fiscalización Licencias médicas de la muestra
enumeration	D315	documentation Informe de Fiscalización Súper de Salud con lista de LM emitidas, de pacientes y su Isapre.
enumeration	D308	documentation Informe de Fiscalización (Investigación BD LM electrónicas de la SUSESO).
enumeration	D174	documentation Informe de investigación de accidente (cuando procediere)
enumeration	D175	documentation Informe de la Fiscalía de la Mutualidad o Depto. Jurídico del ISL, que analice la presentación, incluyendo un fundamento sobre la calificación de origen del accidente
enumeration	D176	documentation Informe de la Municipalidad, cuando la causal de rechazo no sea médica
enumeration	D177	documentation Informe de la última entidad administradora, antes del cese de la relación respecto de lo reclamado por el recurrente
enumeration	D178	documentation Informe de las razones que motivaron el no reconocimiento o la no extinción de un causante
enumeration	D179	documentation Informe de las razones que motivaron el rechazo del pago
enumeration	D180	documentation Informe del Instituto de Previsión Social (IPS) o de la Entidad Administradora – si es distinta del IPS - al tenor de la reclamación deducida
enumeration	D181	documentation Informe del IPS, si se reclama por el pago del beneficio.
enumeration	D182	documentation Informe en tenor del reclamo, acompañado certificado de cotizaciones y de IL y además antecedentes relacionados con el cálculo, si éste fuere el motivo del reclamo.(este informe se solicita a SENCE)
enumeration	D183	documentation Informe fundado
enumeration	D184	documentation Informe fundado con copia LM , informe complementario cuando corresponda , indicar si esta en tratamiento, sospecha o confirmación, tratamiento, seguimiento, y recidiva, certificado de haberse realizado trasplante o de inscripción en registro de ISP otorgado por coordinadora trasplantes, en caso de fase terminal informe medico de no recuperación y del director área medica del prestador de salud. En caso de accidente grave informe en ese sentido y que el cuadro implique riesgo vital o secuela funcional severa.
enumeration	D185	documentation Informe fundado con el detalle de tramitación del formulario. En el caso de cálculo se precise el monto del subsidio y la forma en que fue calculado y por otra parte, cuando el reclamo sea por derecho a subsidio informe de ese requisito, detallando período de cotizaciones considerado para determinar el

		derecho, cantidad de cotizaciones, fecha de afiliación. Informar si se notificó a la entidad pagadora el traspaso del permiso por los padres, fecha de la cesión y en tal caso, entregar los antecedentes de cotizaciones y afiliación del padre cedente.
enumeration	D186	documentation Informe fundado, de acuerdo a la circunstancia reclamada por la entidad empleadora
enumeration	D187	documentation Informe fundado, en el que se precise el monto del subsidio y la forma en que fue calculado
enumeration	D188	documentation Informe fundado, en el que se precise la forma en que fue calculada la indemnización
enumeration	D189	documentation Informe fundado, en el que se precise la forma en que fue calculada la pensión
enumeration	D190	documentation Informe fundado que explique las razones por las que no se acogió la solicitud
enumeration	D191	documentation Informe fundado (y resoluciones de rechazo)
enumeration	D192	documentation Informe Inspección del Trabajo e Informe de peritaje Isapre
enumeration	D193	documentation Informe médico
enumeration	D194	documentation Informe médico acerca de la compatibilidad del mecanismo lesional con el diagnóstico formulado
enumeration	D195	documentation Informe médico fundado
enumeration	D196	documentation Informe médico actualizado
enumeration	D197	documentation Informe médico actualizado.
enumeration	D198	documentation Informe médico actualizado y con fecha, con copias de exámenes que avalen el compromiso de salud. (Enfermedades Oncológicas)
enumeration	D199	documentation Informe médico fundado referido a la procedencia de los reembolsos reclamados
enumeration	D200	documentation Informe médico que precise si la sinología exhibida por el trabajador al presentarse en su centro asistencial es compatible con la evolución de la lesión, atendido el tiempo transcurrido desde el accidente
enumeration	D201	documentation Informe Médico Tratante legible, actualizado y con fecha.
enumeration	D202	documentation Informe sobre el origen de la incompatibilidad, adjuntando cualquier antecedente que de cuenta de la misma
enumeration	D203	documentation Informe sobre fundamentos de la calificación de la patología (Anexo PG3)
enumeration	D204	documentation Informe sobre fundamentos de la calificación de la patología (Anexo PG3 Circular 3241)
enumeration	D205	documentation Informe sobre las causales que motivaron el reintegro y las gestiones efectuadas.
enumeration	D206	documentation Informe sobre los fundamentos de la determinación del tramo
enumeration	D207	documentation Informe sobre los fundamentos que se han tenido a la vista para rechazar el beneficio

enumeration	D208	documentation Informe sobre los fundamentos que tuvo a la vista para el no pago del beneficio(se solicita al IPS).
enumeration	D209	documentation Informe sobre los fundamentos que tuvo a la vista para el rechazo del beneficio o su extinción, según proceda(se solicita a la Municipalidad).
enumeration	D210	documentation Informe Social (Anexo 9 Circular 3250)
enumeration	D211	documentation La proposición de la modificación presupuestaria, esto es, partida(s) que se crea(n) y los movimientos presupuestarios que involucran, con sus respectivos montos.
enumeration	D307	documentation Licencias médicas a denunciar
enumeration	D212	documentation Liquidación del prepago.
enumeration	D213	documentation Liquidaciones de remuneraciones de 6 meses anteriores a la fecha de inicio de reposo de la Licencia Médica
enumeration	D214	documentation Liquidaciones de remuneraciones o de pensiones según proceda, del período reclamado (si las tuviere, pudiendo aportarlas posteriormente).
enumeration	D215	documentation Liquidaciones de sueldo o subsidios de 3 meses anteriores a fecha de inicio del reposo en caso de dependiente, rentas o subsidio de 5 meses anteriores en caso de independiente y 12 ultimas remuneraciones o subsidios para los cesantes.
enumeration	D216	documentation Liquidaciones de sueldo 3 meses anteriores a fecha de inicio del reposo
enumeration	D217	documentation Liquidaciones de sueldo 6 meses anteriores al accidente o diagnóstico de incapacidad permanente en caso de enfermedad profesional
enumeration	D218	documentation Liquidaciones de sueldo 6 meses anteriores al accidente o diagnóstico de incapacidad permanente en caso de enfermedad profesional
enumeration	D310	documentation LM seleccionadas, impresas en papel.
enumeration	D219	documentation Maestro Histórico LM completo y actualizado (FONASA)
enumeration	D220	documentation Maestro Histórico LM (ISAPRE)
enumeration	D221	documentation No se requiere informe adicional. Expediente de COMERE se remite a esta SUSESOS inmediatamente después de emitida la Resolución por la COMERE, por lo tanto el expediente y todos los antecedentes se encuentran en SUSESOS
enumeration	D222	documentation Nombramiento de curador, en caso de existir discapacidad psíquica
enumeration	D223	documentation NUEVO Informe Médico Tratante legible, con fecha y que no haya sido presentado antes. Deseable en original.
enumeration	D224	documentation Número promedio de trabajadores
enumeration	D225	documentation Oficio de la Autoridad que remite propuesta de decreto supremo.
enumeration	D226	documentation Oficio de la Autoridad solicitando la aprobación de la modificación presupuestaria.
enumeration	D291	documentation Oficio Resolutivo

enumeration	D227	documentation Opcionalmente puede presentar exámenes/ficha clínica y otros antecedentes que tuviere
enumeration	D228	documentation Órdenes de reposo y/o Certificado de derivación con licencia
enumeration	D297	documentation Otros
enumeration	D325	documentation Otros antecedentes complementarios. (Exámenes médicos por ejemplo)
enumeration	D229	documentation Otros antecedentes: Histórico LM (ISAPRE), Informe Psicológico, Informe Kinésico, Informe de Exámenes radiológicos/ Placas de Rx o CD, Resultados Exámenes realizados.(Laboratorio, electrofisiológicos, otros), Epicrisis, Protocolo Operatorio, Copia de Ficha Clínica.
enumeration	D230	documentation Otros antecedentes: Informe Psicológico, Informe Kinésico, Informe de Exámenes radiológicos/ Placas de Rx o CD, Resultados Exámenes realizados, Epicrisis, Protocolo Operatorio, Copia de Ficha Clínica, Certificación del hecho de encontrarse en Lista de Espera, Fotocopia Finiquito de Trabajo (en caso de existir).
enumeration	D231	documentation Otros antecedentes: Informe Psicológico, Informe Kinésico, Informe de Exámenes radiológicos/ Placas de Rx o CD, Resultados Exámenes realizados.(Laboratorio, electrofisiológicos, otros), Epicrisis, Protocolo Operatorio, Copia de Ficha Clínica.
enumeration	D232	documentation Otros antecedentes que se relacionen y fundamenten la reclamación
enumeration	D305	documentation Otros antecedentes recabados por el fiscalizador
enumeration	D233	documentation Otros antecedentes si los hubiera: Fotocopia de controles médicos del lactante (carné de control médico), Copia de Informe de exámenes realizados, Fotocopia de la Curva de crecimiento ponderoestatural o del Carné de control del niño(a), Epicrisis de hospitalizaciones, Dato de atención de Servicio de Urgencia o SAPU, Derivación Sala IRA o GES, Informe Kinésico detallado (tratamiento y número de sesiones)
enumeration	D234	documentation Pagaré que respalda la obligación.
enumeration	D235	documentation Para otras causales de rechazo, cualquier antecedente relacionado que obre en poder del interesado, para la derivación a la entidad competente.
enumeration	D236	documentation Pauta de evaluación clínica por sospecha de patología mental laboral (Anexo PSM1)
enumeration	D237	documentation Peritajes médicos
enumeration	D326	documentation Pide a Isapre copia de las LM emitidas.
enumeration	D999	documentation Poder de Representación
enumeration	D238	documentation Presentación
enumeration	D239	documentation Presentación
enumeration	D240	documentation Presentación escriba y fundada, indicando la entidad administradora del período reclamado, nombre y RUN del causante y la fecha de inicio y/o extinción del reconocimiento reclamado.
enumeration	D241	documentation Presentación escrita del reclamo o solicitud con individualización del recurrente

		(nombre completo, cédula nacional de identidad, domicilio, correo electrónico, etc.).
enumeration	D242	documentation Presentación escrita y debidamente fundada, indicando período que reclama y modalidad de pago solicitado (anual o mensual).
enumeration	D243	documentation Presentación escrita y debidamente fundada, señalando la causal de rechazo y Municipalidad en que realizó el trámite.
enumeration	D244	documentation Presentación escrita y fundada
enumeration	D245	documentation Presentación escrita y fundada.
enumeration	D246	documentation Presentación escrita y fundada dentro de plazo
enumeration	D247	documentation Presentación escrita y fundada, indicando año del aporte reclamado, beneficio recibido en diciembre del año anterior (asignación familiar o subsidio familiar) y nombre de la entidad administradora de la asignación familiar cuando corresponda.
enumeration	D248	documentation Presentación escrita y fundada, indicando el beneficio por el que reclama y otros de los que fuere titular.
enumeration	D249	documentation Presentación escrita y fundada, indicando entidad administradora y causante por el cual solicita el reintegro.
enumeration	D250	documentation Presentación escrita y fundada, indicando fecha de celebración del matrimonio y demás que estime necesarios.
enumeration	D251	documentation Presentación escrita y fundada, indicando fecha de cese de la relación laboral y entidad administradora inmediatamente anterior al cese.
enumeration	D252	documentation Presentación escrita y fundada, indicando la CCAF reclamada
enumeration	D253	documentation Presentación escrita y fundada, indicando la entidad administradora que le otorgó la asignación familiar en su valor simple, indicando nombre y RUN del causante
enumeration	D254	documentation Presentación escrita y fundada, indicando las entidades administradoras del periodo reclamado
enumeration	D255	documentation Presentación escrita y fundada, indicando materia del reclamo y Municipalidad recurrida.
enumeration	D256	documentation Presentación escrita y fundada, indicando nombre y RUN del causante por el que se reclama, período reclamado y entidad administradora.
enumeration	D257	documentation Presentación fundada y escrita, indicando si es trabajador dependiente, independiente o pensionado. En el caso de ser trabajador dependiente del sector privado, indicar nombre de empleador y de la entidad administradora (IPS o CCAF) a la que se encuentra afiliados para efectos de asignación familiar. Si es trabajador dependiente del sector público, indicar el nombre de la institución. Si es pensionado, indicar el nombre de la entidad que le otorgó la pensión(IPS; AFP; Compañía de Seguros, Mutualidades de Empleadores de la Ley N° 16.744).
enumeration	D258	documentation Régimen de salud común (FONASA o NOMBRE de ISAPRE)
enumeration	D259	documentation Régimen de salud común (FONASA o NOMBRE de ISAPRE y/o CCAF)
enumeration	D260	documentation



enumeration	D261	Registro de afiliación al Organismo administrador documentation
enumeration	D262	Registro de control de asistencia del interesado (cuadro procediere) documentation
enumeration	D263	Relación de días de trabajo perdidos documentation
enumeration	D311	Renta mensual declarada durante los 6 meses anteriores a la fecha de inicio del reposo documentation
enumeration	D264	Resolución Compin que lo sancionó. documentation
enumeration	D265	Resolución COMPIN (si es ISAPRE) documentation
enumeration	D266	Resolución de calificación documentation
enumeration	D267	Resolución de calificación del origen de enfermedad documentation
enumeration	D268	Resolución de COMERE que se haya pronunciado sobre porcentaje de invalidez (en caso que procediere) documentation
enumeration	D309	Resolución de la COMPIN que fija el porcentaje de invalidez, tratándose de un viudo inválido documentation
enumeration	D269	Resolución de la Isapre documentation
enumeration	D270	Resolución que establece el monto de la indemnización documentation
enumeration	D271	Resolución que establece el monto de la pensión documentation
enumeration	D272	Resolución que establece el monto de la pensión de invalidez otorgada al pensionado fallecido documentation
enumeration	D273	Resolución que establece el monto de la pensión de Viudez documentation
enumeration	D274	Resolución que establece el monto la indemnización documentation
enumeration	D275	Resolución que fija el porcentaje de invalidez documentation
enumeration	D276	Resolución que fija monto de subsidio documentation
enumeration	D277	Resolución que no acoge solicitud de pensión documentation
enumeration	D278	Resolución que no acoge solicitud de pensión de orfandad documentation
enumeration	D279	Resolución que no acoge solicitud de pensión de viudez documentation
enumeration	D280	Si el recurrente es un tercero, debe presentar su propia Cédula Nacional de Identidad y una copia de la Cédula de la persona por la que reclama documentation
enumeration	D281	Si el recurrente no es el representante legal de la empresa, deberá acompañar un Poder Simple, otorgado por el representante legal documentation
enumeration	D282	Si se reclama por notificación de la Resolución, adjuntar fotocopia de la solicitud de adhesión o comunicación especial de la entidad empleadora en que designe un domicilio distinto. documentation
enumeration	D319	Si se trata de una empresa que cotiza en el ISL, acompañar las planillas de pago de cotizaciones. documentation
		Solicitud de entrega de expediente administrativo

	enumeration	D320	documentation Solicitud de información de domicilio
	enumeration	D324	documentation Solicitud de información general del funcionamiento del régimen de seguridad social
	enumeration	D316	documentation Solicitud de resolución o dictamen de la Superintendencia
	enumeration	D283	documentation Sólo si las tuviere, placas imagenológicas o cd con imágenes un otros exámenes efectuados fuera de la cobertura de la Ley 16.744, con sus respectivos informes.
	enumeration	D284	documentation Tabla de amortización de cada préstamo (indicando cuotas pagadas)
	enumeration	D285	documentation Tabla de amortización de cada préstamo (indicando cuotas pagadas).
	enumeration	D286	documentation Tabla de amortización del préstamo que se prepaga.
	enumeration	D287	documentation Texto de D.S. que detalla el reglamento o la modificación al reglamento particular.
	enumeration	D288	documentation Todos los exámenes de imágenes (en placas o CD), con sus respectivos informes.
	enumeration	D289	documentation Último contrato a plazo fijo o por obra o faena, anterior al embarazo, Sector Privado.
	enumeration	D290	documentation Ultimo contrato de trabajo a plazo fijo que ha tenido, anterior a la fecha de la concepción y su correspondiente finiquito.
annotation			documentation  Restringe los tipos de documentos solicitados a entidades y personas naturales.
source			<pre> &lt;xs:simpleType name="STTipoDocumento"&gt;   &lt;xs:annotation&gt;     &lt;xs:documentation&gt;       Restringe los tipos de documentos solicitados a entidades y       personas naturales.     &lt;/xs:documentation&gt;   &lt;/xs:annotation&gt;   &lt;xs:restriction base="xs:string"&gt;     &lt;xs:enumeration value="D1"&gt;       &lt;xs:annotation&gt;         &lt;xs:documentation&gt;Acta visita domiciliaria&lt;/xs:documentation&gt;       &lt;/xs:annotation&gt;     &lt;/xs:enumeration&gt;     &lt;xs:enumeration value="D2"&gt;       &lt;xs:annotation&gt;         &lt;xs:documentation&gt;Actas de la Inspección del trabajo, finiquito         o comunicación de término de contrato (si lo hay).&lt;/xs:documentation&gt;       &lt;/xs:annotation&gt;     &lt;/xs:enumeration&gt;     &lt;xs:enumeration value="D3"&gt;       &lt;xs:annotation&gt;         &lt;xs:documentation&gt;Afiliado a Isapre Certificado de cotizaciones         de salud de los seis meses anteriores a la licencia         médica&lt;/xs:documentation&gt;       &lt;/xs:annotation&gt;     &lt;/xs:enumeration&gt;   &lt;/xs:restriction&gt; &lt;/xs:simpleType&gt; </pre>

```

</xs:annotation>
</xs:enumeration>
<xs:enumeration value="D4">
  <xs:annotation>
    <xs:documentation>Antecedente que acredite si trabajador
independiente cotiza o no para pensiones y salud</xs:documentation>
  </xs:annotation>
</xs:enumeration>
<xs:enumeration value="D306">
  <xs:annotation>
    <xs:documentation>Antecedentes adicionales que fundamentan la
apelación.</xs:documentation>
  </xs:annotation>
</xs:enumeration>
<xs:enumeration value="D327">
  <xs:annotation>
    <xs:documentation>Antecedentes complementarios (p. ej.:
Exámenes médicos)</xs:documentation>
  </xs:annotation>
</xs:enumeration>
<xs:enumeration value="D317">
  <xs:annotation>
    <xs:documentation>Antecedentes complementarios (p-ej.: Exámenes
médicos)</xs:documentation>
  </xs:annotation>
</xs:enumeration>
<xs:enumeration value="D5">
  <xs:annotation>
    <xs:documentation>Antecedentes de la Empresa</xs:documentation>
  </xs:annotation>
</xs:enumeration>
<xs:enumeration value="D6">
  <xs:annotation>
    <xs:documentation>Antecedentes médicos de
respaldo</xs:documentation>
  </xs:annotation>
</xs:enumeration>
<xs:enumeration value="D7">
  <xs:annotation>
    <xs:documentation>Antecedentes médicos, en el evento que la
COMPIN haya rechazado la discapacidad de la persona
afectada.</xs:documentation>
  </xs:annotation>
</xs:enumeration>
<xs:enumeration value="D8">
  <xs:annotation>
    <xs:documentation>Antecedentes médicos que expliquen la
naturaleza de la lesión y el mecanismo lesional relatado por el
interesado</xs:documentation>
  </xs:annotation>
</xs:enumeration>
<xs:enumeration value="D9">
  <xs:annotation>
    <xs:documentation>Antecedentes médicos, si la resolución de la

```

```

COMPIN rechaza la invalidez.</xs:documentation>
  </xs:annotation>
</xs:enumeration>
<xs:enumeration value="D10">
  <xs:annotation>
    <xs:documentation>Antecedente(s) que acredite circunstancia que
impidió cumplimiento del reposo. (boleta farmacia o compra de
alimentos, certificado control médico, entre otros)</xs:documentation>
  </xs:annotation>
</xs:enumeration>
<xs:enumeration value="D11">
  <xs:annotation>
    <xs:documentation>Antecedentes que correspondan, dependiendo si
se trata de Accidente de Trayecto, Accidente a Causa o con Ocasión del
Trabajo o Enfermedad Profesional</xs:documentation>
  </xs:annotation>
</xs:enumeration>
<xs:enumeration value="D12">
  <xs:annotation>
    <xs:documentation>Antecedentes que sustenten la reclamación
</xs:documentation>
  </xs:annotation>
</xs:enumeration>
<xs:enumeration value="D13">
  <xs:annotation>
    <xs:documentation>Antecedentes que sustenten la reclamación de
afiliación o desafiliación</xs:documentation>
  </xs:annotation>
</xs:enumeration>
<xs:enumeration value="D14">
  <xs:annotation>
    <xs:documentation>Antecedentes utilizados para la determinación
de la pensión de invalidez otorgada al pensionado
fallecido</xs:documentation>
  </xs:annotation>
</xs:enumeration>
<xs:enumeration value="D15">
  <xs:annotation>
    <xs:documentation>Autorización del recurrente para aumentar el
porcentaje de descuento</xs:documentation>
  </xs:annotation>
</xs:enumeration>
<xs:enumeration value="D16">
  <xs:annotation>
    <xs:documentation>Autorización que otorga el cuidado y
administración de los bienes del menor, si está a cargo de un
tercero</xs:documentation>
  </xs:annotation>
</xs:enumeration>
<xs:enumeration value="D17">
  <xs:annotation>
    <xs:documentation>Balance presupuestario al último día del mes
anterior al cual se está solicitando la modificación. Este balance debe
contener las modificaciones que haya realizado el Servicio de

```

```

Bienestar.</xs:documentation>
  </xs:annotation>
</xs:enumeration>
<xs:enumeration value="D18">
  <xs:annotation>
    <xs:documentation>Carta explicativa</xs:documentation>
  </xs:annotation>
</xs:enumeration>
<xs:enumeration value="D19">
  <xs:annotation>
    <xs:documentation>Cartola Médica actualizada
(FONASA)</xs:documentation>
  </xs:annotation>
</xs:enumeration>
<xs:enumeration value="D20">
  <xs:annotation>
    <xs:documentation>Cartola o certificado de cotizaciones de
salud de los 24 meses anteriores al embarazo</xs:documentation>
  </xs:annotation>
</xs:enumeration>
<xs:enumeration value="D21">
  <xs:annotation>
    <xs:documentation>Cédula Nacional de
Identidad</xs:documentation>
  </xs:annotation>
</xs:enumeration>
<xs:enumeration value="D22">
  <xs:annotation>
    <xs:documentation>Cédula Nacional de
Identidad.</xs:documentation>
  </xs:annotation>
</xs:enumeration>
<xs:enumeration value="D23">
  <xs:annotation>
    <xs:documentation>Cédula Nacional de Identidad de quien recurre
e identificación de la entidad empleadora (Nombre y
RUT)</xs:documentation>
  </xs:annotation>
</xs:enumeration>
<xs:enumeration value="D24">
  <xs:annotation>
    <xs:documentation>Cédula Nacional de Identidad y resolución
judicial de cuidado personal si existiere.</xs:documentation>
  </xs:annotation>
</xs:enumeration>
<xs:enumeration value="D25">
  <xs:annotation>
    <xs:documentation>Certificado de cotizaciones de IPS o AFP, de
los últimos 6 meses anteriores a la fecha del accidente o Certificado
Histórico de cotizaciones en caso de fallecimiento por enfermedad
profesional ( cuando el trabajador independiente haya cotizado para
pensiones)</xs:documentation>
  </xs:annotation>
</xs:enumeration>

```

```

<xs:enumeration value="D26">
  <xs:annotation>
    <xs:documentation>Certificado de cotizaciones de IPS o AFP, de
los 6 últimos meses anteriores a la fecha del accidente del trabajador
o Certificado histórico de cotizaciones en caso de fallecimiento por
enfermedad profesional</xs:documentation>
  </xs:annotation>
</xs:enumeration>
<xs:enumeration value="D27">
  <xs:annotation>
    <xs:documentation>Certificado de afiliación a ISAPRE del
beneficiario(si corresponde)</xs:documentation>
  </xs:annotation>
</xs:enumeration>
<xs:enumeration value="D28">
  <xs:annotation>
    <xs:documentation>Certificado de alta con derivación,
precisando si lo hizo con licencia médica (cuando
procediere)</xs:documentation>
  </xs:annotation>
</xs:enumeration>
<xs:enumeration value="D29">
  <xs:annotation>
    <xs:documentation>Certificado de alta médica o laboral (en el
evento que se encuentre en esa condición).</xs:documentation>
  </xs:annotation>
</xs:enumeration>
<xs:enumeration value="D30">
  <xs:annotation>
    <xs:documentation>Certificado de alumno regular por estudios
secundarios, técnicos o superiores en establecimiento reconocido por el
Ministerio de Educación, si procediere</xs:documentation>
  </xs:annotation>
</xs:enumeration>
<xs:enumeration value="D31">
  <xs:annotation>
    <xs:documentation>Certificado de cotizaciones de IPS o AFP, de
los últimos 24 meses anteriores al mes en que se inicia el reposo con
las 3 ultimas cotizaciones más próximas al inicio de la LM continuas
para Dependiente y 5 últimas cotizaciones más próximas al inicio de la
LM continuas para independiente, este último debe acreditar estar al
día en cotización del mes anterior de LM , para cumplimiento
requisitos de cotizaciones de independiente anteriores al mes de abril
2017 solo cotizaciones de salud. Por otra parte el tercer caso es del
trabajador temporal cesante, quien debe contar con 12 o mas meses de
afiliación previsional con anterioridad a inicio del beneficio ,
registrar a lo menos 8 cotizaciones previsionales, continuas o
discontinuas en calidad de dependiente en los últimos 24 meses
anteriores al inicio LM y las 3 últimas cotizaciones anteriores al
inicio de LM deben ser en virtud de contrato a plazo fijo o por obra o
servicio determinado.</xs:documentation>
  </xs:annotation>
</xs:enumeration>
<xs:enumeration value="D32">

```

```

    <xs:annotation>
      <xs:documentation>Certificado de cotizaciones de IPS o AFP, de
los 3 meses calendario anteriores al mes en que se inicia el
reposo</xs:documentation>
    </xs:annotation>
  </xs:enumeration>
  <xs:enumeration value="D33">
    <xs:annotation>
      <xs:documentation>Certificado de cotizaciones para el seguro de
la Ley N° 16.744, de los 12 meses anteriores a la fecha de inicio del
reposo</xs:documentation>
    </xs:annotation>
  </xs:enumeration>
  <xs:enumeration value="D34">
    <xs:annotation>
      <xs:documentation>Certificado de Cotizaciones previsionales
AFP</xs:documentation>
    </xs:annotation>
  </xs:enumeration>
  <xs:enumeration value="D35">
    <xs:annotation>
      <xs:documentation>Certificado de Cotizaciones previsionales
AFP, de los 24 meses anteriores al embarazo</xs:documentation>
    </xs:annotation>
  </xs:enumeration>
  <xs:enumeration value="D36">
    <xs:annotation>
      <xs:documentation>Certificado de cotizaciones previsionales AFP
o IPS</xs:documentation>
    </xs:annotation>
  </xs:enumeration>
  <xs:enumeration value="D37">
    <xs:annotation>
      <xs:documentation>Certificado de cotizaciones previsionales AFP
o IPS, de los ultimos 24 meses inmediatamente anteriores a la fecha de
la concepción.</xs:documentation>
    </xs:annotation>
  </xs:enumeration>
  <xs:enumeration value="D38">
    <xs:annotation>
      <xs:documentation>Certificado de cotizaciones previsionales de
los ultimos 12 meses anteriores al inicio de la licencia
médica.</xs:documentation>
    </xs:annotation>
  </xs:enumeration>
  <xs:enumeration value="D39">
    <xs:annotation>
      <xs:documentation>Certificado de cotizaciones previsionales de
los ultimos 14 meses anteriores al inicio de la licencia
médica.</xs:documentation>
    </xs:annotation>
  </xs:enumeration>
  <xs:enumeration value="D40">
    <xs:annotation>

```

```

    <xs:documentation>Certificado de Defunción, enfermedades graves
o accidentes familiares o personas cercanas, en caso que la Licencia
esté asociado a algún evento particular. Certificado de pérdida o
daños por aluviones, terremotos, incendios, otros, si hubiese sido
afectado por algún evento de esta naturaleza. ( Enfermedad
Psiquiátrica) DESEABLE</xs:documentation>
  </xs:annotation>
</xs:enumeration>
<xs:enumeration value="D41">
  <xs:annotation>
    <xs:documentation>Certificado de derivación precisando si lo
hizo con licencia médica</xs:documentation>
  </xs:annotation>
</xs:enumeration>
<xs:enumeration value="D42">
  <xs:annotation>
    <xs:documentation>Certificado de IPS o AFP, en caso que
trabajador cotice para pensiones</xs:documentation>
  </xs:annotation>
</xs:enumeration>
<xs:enumeration value="D43">
  <xs:annotation>
    <xs:documentation>Certificado de nacimiento</xs:documentation>
  </xs:annotation>
</xs:enumeration>
<xs:enumeration value="D44">
  <xs:annotation>
    <xs:documentation>Certificado de pago de pensiones, si
procediere</xs:documentation>
  </xs:annotation>
</xs:enumeration>
<xs:enumeration value="D45">
  <xs:annotation>
    <xs:documentation>Certificado de pago de subsidios por
incapacidad laboral(SIL)</xs:documentation>
  </xs:annotation>
</xs:enumeration>
<xs:enumeration value="D46">
  <xs:annotation>
    <xs:documentation>Certificado del empleador que acredite
entrega en plazo</xs:documentation>
  </xs:annotation>
</xs:enumeration>
<xs:enumeration value="D47">
  <xs:annotation>
    <xs:documentation>certificado del médico
tratante</xs:documentation>
  </xs:annotation>
</xs:enumeration>
<xs:enumeration value="D48">
  <xs:annotation>
    <xs:documentation>Certificado del médico tratante o del
empleador, según quien haya incurrido en la
enmendadura</xs:documentation>
  </xs:annotation>

```



```

</xs:annotation>
</xs:enumeration>
<xs:enumeration value="D49">
  <xs:annotation>
    <xs:documentation>Certificado histórico de AFP (puede traerlo
después).</xs:documentation>
  </xs:annotation>
</xs:enumeration>
<xs:enumeration value="D50">
  <xs:annotation>
    <xs:documentation>Certificado histórico de cotizaciones del IPS
o AFP respectiva.</xs:documentation>
  </xs:annotation>
</xs:enumeration>
<xs:enumeration value="D51">
  <xs:annotation>
    <xs:documentation>Certificado histórico de cotizaciones
previsionales.</xs:documentation>
  </xs:annotation>
</xs:enumeration>
<xs:enumeration value="D52">
  <xs:annotation>
    <xs:documentation>Certificado médico o antecedentes que
acrediten la ocurrencia de la situación que le impidió presentar
oportunamente la licencia.</xs:documentation>
  </xs:annotation>
</xs:enumeration>
<xs:enumeration value="D53">
  <xs:annotation>
    <xs:documentation>Certificado Trámite de Pensión
Invalidez.</xs:documentation>
  </xs:annotation>
</xs:enumeration>
<xs:enumeration value="D54">
  <xs:annotation>
    <xs:documentation>Certificado Trámite de Pensión Invalidez.
</xs:documentation>
  </xs:annotation>
</xs:enumeration>
<xs:enumeration value="D55">
  <xs:annotation>
    <xs:documentation>Certificados de Cotizaciones previsionales y
de salud, de 6 meses anteriores a la fecha de inicio de reposo de la
Licencia Médica</xs:documentation>
  </xs:annotation>
</xs:enumeration>
<xs:enumeration value="D56">
  <xs:annotation>
    <xs:documentation>Comprobante de atención en IPS y en la
Municipalidad referido al cumplimiento del requisito de vulnerabilidad
(ficha de protección social o registro social de
hogares).</xs:documentation>
  </xs:annotation>
</xs:enumeration>

```

```

<xs:enumeration value="D998">
  <xs:annotation>
    <xs:documentation>Comprobante de Ingreso</xs:documentation>
  </xs:annotation>
</xs:enumeration>
<xs:enumeration value="D57">
  <xs:annotation>
    <xs:documentation>Comprobante de ingreso a la Caja del prepago
efectuado.</xs:documentation>
  </xs:annotation>
</xs:enumeration>
<xs:enumeration value="D58">
  <xs:annotation>
    <xs:documentation>Comprobante de pago de subsidio de origen
común (en caso que procediere)</xs:documentation>
  </xs:annotation>
</xs:enumeration>
<xs:enumeration value="D59">
  <xs:annotation>
    <xs:documentation>Comprobante de recepción por el empleador o
Comprobante de despacho por correo u otra empresa de
transporte</xs:documentation>
  </xs:annotation>
</xs:enumeration>
<xs:enumeration value="D60">
  <xs:annotation>
    <xs:documentation>Comprobante de reclamo presentado en el
IPS.</xs:documentation>
  </xs:annotation>
</xs:enumeration>
<xs:enumeration value="D61">
  <xs:annotation>
    <xs:documentation>Comunicación mediante la cual la entidad
administradora le informó el pago indebido del beneficio y le requirió
su reintegro, si la tuviere.</xs:documentation>
  </xs:annotation>
</xs:enumeration>
<xs:enumeration value="D62">
  <xs:annotation>
    <xs:documentation>Condiciones generales de trabajo y empleo
para estudio de patología mental laboral (Anexo
PSM3)</xs:documentation>
  </xs:annotation>
</xs:enumeration>
<xs:enumeration value="D63">
  <xs:annotation>
    <xs:documentation>Copia completa de la ficha
clínica</xs:documentation>
  </xs:annotation>
</xs:enumeration>
<xs:enumeration value="D64">
  <xs:annotation>
    <xs:documentation>Copia completa de la ficha
clínica.</xs:documentation>
  </xs:annotation>
</xs:enumeration>

```

```

</xs:annotation>
</xs:enumeration>
<xs:enumeration value="D65">
  <xs:annotation>
    <xs:documentation>Copia completa de la ficha clínica
  </xs:documentation>
</xs:annotation>
</xs:enumeration>
<xs:enumeration value="D66">
  <xs:annotation>
    <xs:documentation>Copia de autorización de carga familiar
    (cuando el trabajador tenga más de 2 hijos)</xs:documentation>
  </xs:annotation>
</xs:enumeration>
<xs:enumeration value="D67">
  <xs:annotation>
    <xs:documentation>Copia de autorización de carga familiar,
    cuando tenga hijos en esa condición</xs:documentation>
  </xs:annotation>
</xs:enumeration>
<xs:enumeration value="D68">
  <xs:annotation>
    <xs:documentation>Copia de carta de cobranza, si
    procede</xs:documentation>
  </xs:annotation>
</xs:enumeration>
<xs:enumeration value="D69">
  <xs:annotation>
    <xs:documentation>Copia de contrato de trabajo o finiquito,
    según corresponda, del empleador vigente al momento del accidente o
    diagnóstico de la enfermedad profesional (trabajadores sector privado)
    o Certificado de remuneraciones (trabajadores sector
    público)</xs:documentation>
  </xs:annotation>
</xs:enumeration>
<xs:enumeration value="D70">
  <xs:annotation>
    <xs:documentation>Copia de contrato de trabajo actualizado
    (trabajadores sector privado) o Certificado de remuneraciones
    (trabajadores sector público)</xs:documentation>
  </xs:annotation>
</xs:enumeration>
<xs:enumeration value="D71">
  <xs:annotation>
    <xs:documentation>Copia de contrato de trabajo actualizado
    (trabajadores sector privado) o Certificado de remuneraciones
    (trabajadores sector público) y vigencia relación laboral con empleador
    publico al inicio del primer permiso.</xs:documentation>
  </xs:annotation>
</xs:enumeration>
<xs:enumeration value="D72">
  <xs:annotation>
    <xs:documentation>Copia de cualquier otro medio probatorio
    presentado por el interesado</xs:documentation>

```

```

</xs:annotation>
</xs:enumeration>
<xs:enumeration value="D73">
  <xs:annotation>
    <xs:documentation>Copia de finiquito con otro empleador,
otorgado dentro de los 3 meses anterior al mes en que se inicia el
reposo (en caso que procediere)</xs:documentation>
  </xs:annotation>
</xs:enumeration>
<xs:enumeration value="D74">
  <xs:annotation>
    <xs:documentation>Copia de finiquito, si procediere, por haber
terminado la relación laboral</xs:documentation>
  </xs:annotation>
</xs:enumeration>
<xs:enumeration value="D75">
  <xs:annotation>
    <xs:documentation>Copia de formularios SANNA ya autorizados al
mismo trabajador y si generaron derecho a subsidio el detalle de los
mismos, esto es, montos y períodos autorizados. </xs:documentation>
  </xs:annotation>
</xs:enumeration>
<xs:enumeration value="D76">
  <xs:annotation>
    <xs:documentation>Copia de FUN (cuando el trabajador
independiente cotice en ISAPRE)</xs:documentation>
  </xs:annotation>
</xs:enumeration>
<xs:enumeration value="D77">
  <xs:annotation>
    <xs:documentation>Copia de FUN (Sólo para trabajadores
afiliados a ISAPRE)</xs:documentation>
  </xs:annotation>
</xs:enumeration>
<xs:enumeration value="D78">
  <xs:annotation>
    <xs:documentation>Copia de FUN (Sólo trabajadores
independientes que cotizan en ISAPRE)</xs:documentation>
  </xs:annotation>
</xs:enumeration>
<xs:enumeration value="D79">
  <xs:annotation>
    <xs:documentation>Copia de la declaración jurada de ingresos
del semestre enero a junio anterior al periodo
reclamado</xs:documentation>
  </xs:annotation>
</xs:enumeration>
<xs:enumeration value="D80">
  <xs:annotation>
    <xs:documentation>Copia de la denuncia del
accidente</xs:documentation>
  </xs:annotation>
</xs:enumeration>
<xs:enumeration value="D322">

```

```

    <xs:annotation>
      <xs:documentation>Copia de la ficha clínica de cada
paciente.</xs:documentation>
    </xs:annotation>
  </xs:enumeration>
  <xs:enumeration value="D81">
    <xs:annotation>
      <xs:documentation>Copia de la Resolución de la COMPIN que
declara el porcentaje de discapacidad.</xs:documentation>
    </xs:annotation>
  </xs:enumeration>
  <xs:enumeration value="D82">
    <xs:annotation>
      <xs:documentation>Copia de la resolución
impugnada</xs:documentation>
    </xs:annotation>
  </xs:enumeration>
  <xs:enumeration value="D83">
    <xs:annotation>
      <xs:documentation>Copia de la resolución
impugnada.</xs:documentation>
    </xs:annotation>
  </xs:enumeration>
  <xs:enumeration value="D84">
    <xs:annotation>
      <xs:documentation>Copia de la respuesta entregada por la
C.C.A.F.</xs:documentation>
    </xs:annotation>
  </xs:enumeration>
  <xs:enumeration value="D85">
    <xs:annotation>
      <xs:documentation>Copia de la solicitud del
beneficio</xs:documentation>
    </xs:annotation>
  </xs:enumeration>
  <xs:enumeration value="D86">
    <xs:annotation>
      <xs:documentation>Copia de las declaraciones individuales de
accidentes del trabajo o enfermedades profesionales, cuando
corresponda</xs:documentation>
    </xs:annotation>
  </xs:enumeration>
  <xs:enumeration value="D87">
    <xs:annotation>
      <xs:documentation>Copia de licencia médica emitida por
Organismo Administrador, por 77 bis</xs:documentation>
    </xs:annotation>
  </xs:enumeration>
  <xs:enumeration value="D88">
    <xs:annotation>
      <xs:documentation>Copia de licencia médica rechazada por
aplicación del artículo 77 bis</xs:documentation>
    </xs:annotation>
  </xs:enumeration>

```

```

<xs:enumeration value="D89">
  <xs:annotation>
    <xs:documentation>Copia de licencia médica rechazada por
aplicación del artículo 77 bis por ambos lados</xs:documentation>
  </xs:annotation>
</xs:enumeration>
<xs:enumeration value="D90">
  <xs:annotation>
    <xs:documentation>Copia de licencia médica rechazada por COMPIN
o ISAPRE, por 77 bis</xs:documentation>
  </xs:annotation>
</xs:enumeration>
<xs:enumeration value="D91">
  <xs:annotation>
    <xs:documentation>Copia de licencia (s) médica (s) autorizadas
(solo trabajadores afiliados al ISL)</xs:documentation>
  </xs:annotation>
</xs:enumeration>
<xs:enumeration value="D92">
  <xs:annotation>
    <xs:documentation>Copia de licencia (s) médica (s) autorizadas
(sólo trabajadores de empresas afiliadas a ISL) </xs:documentation>
  </xs:annotation>
</xs:enumeration>
<xs:enumeration value="D93">
  <xs:annotation>
    <xs:documentation>Copia de LM por ambos
lados</xs:documentation>
  </xs:annotation>
</xs:enumeration>
<xs:enumeration value="D94">
  <xs:annotation>
    <xs:documentation>Copia de los antecedentes de afiliación o de
desafiliación</xs:documentation>
  </xs:annotation>
</xs:enumeration>
<xs:enumeration value="D95">
  <xs:annotation>
    <xs:documentation>Copia de solicitud de asignación
familiar</xs:documentation>
  </xs:annotation>
</xs:enumeration>
<xs:enumeration value="D96">
  <xs:annotation>
    <xs:documentation>Copia de solicitud de beneficio o extinción
de él, si la tuviere. De lo contrario, indicar entidad administradora,
RUN de los causantes por los que se reclama, contrato de trabajo si
procede.</xs:documentation>
  </xs:annotation>
</xs:enumeration>
<xs:enumeration value="D97">
  <xs:annotation>
    <xs:documentation>Copia del comprobante de afiliación o de la
solicitud de desafiliación</xs:documentation>
  </xs:annotation>
</xs:enumeration>

```

```

</xs:annotation>
</xs:enumeration>
<xs:enumeration value="D98">
  <xs:annotation>
    <xs:documentation>Copia del contrato de
trabajo</xs:documentation>
  </xs:annotation>
</xs:enumeration>
<xs:enumeration value="D99">
  <xs:annotation>
    <xs:documentation>Copia del finiquito.</xs:documentation>
  </xs:annotation>
</xs:enumeration>
<xs:enumeration value="D100">
  <xs:annotation>
    <xs:documentation>Copia del FUN (sólo trabajadores afiliados a
ISAPRE)</xs:documentation>
  </xs:annotation>
</xs:enumeration>
<xs:enumeration value="D101">
  <xs:annotation>
    <xs:documentation>Copia íntegra de parte de Carabineros o
constancia, en caso que éstos existiesen</xs:documentation>
  </xs:annotation>
</xs:enumeration>
<xs:enumeration value="D102">
  <xs:annotation>
    <xs:documentation>Copia íntegra de Resolución (es) impugnada
(s).</xs:documentation>
  </xs:annotation>
</xs:enumeration>
<xs:enumeration value="D103">
  <xs:annotation>
    <xs:documentation>Copia íntegra y legible de la resolución
impugnada</xs:documentation>
  </xs:annotation>
</xs:enumeration>
<xs:enumeration value="D104">
  <xs:annotation>
    <xs:documentation>Copia íntegra y legible de la solicitud de
crédito social</xs:documentation>
  </xs:annotation>
</xs:enumeration>
<xs:enumeration value="D105">
  <xs:annotation>
    <xs:documentation>Copia íntegra y legible de licencias médicas,
si procede.</xs:documentation>
  </xs:annotation>
</xs:enumeration>
<xs:enumeration value="D106">
  <xs:annotation>
    <xs:documentation>Copia íntegra y legible de Órdenes de Reposo
y/o licencias médicas extendidas, si procede y fueron tenidas a la
vista por el organismo</xs:documentation>

```

```

</xs:annotation>
</xs:enumeration>
<xs:enumeration value="D107">
  <xs:annotation>
    <xs:documentation>Copia íntegra y legible de resolución
impugnada.</xs:documentation>
  </xs:annotation>
</xs:enumeration>
<xs:enumeration value="D108">
  <xs:annotation>
    <xs:documentation>Copia legible de la DIAT y de la declaración
del trabajador (anexo 1 Circular 3221)</xs:documentation>
  </xs:annotation>
</xs:enumeration>
<xs:enumeration value="D109">
  <xs:annotation>
    <xs:documentation>Copia legible del contrato de trabajo del
afectado, con indicación de su jornada laboral, si se ha tenido a la
vista para resolver</xs:documentation>
  </xs:annotation>
</xs:enumeration>
<xs:enumeration value="D110">
  <xs:annotation>
    <xs:documentation>Copia legible del registro de control de
asistencia correspondiente al mes en que ocurrió el
accidente</xs:documentation>
  </xs:annotation>
</xs:enumeration>
<xs:enumeration value="D111">
  <xs:annotation>
    <xs:documentation>Copia LM con timbre, tramitada en ISAPRE,
COMPIN </xs:documentation>
  </xs:annotation>
</xs:enumeration>
<xs:enumeration value="D112">
  <xs:annotation>
    <xs:documentation>Copia LM debidamente
tramitada</xs:documentation>
  </xs:annotation>
</xs:enumeration>
<xs:enumeration value="D113">
  <xs:annotation>
    <xs:documentation>Croquis o mapa, que grafique la ubicación del
lugar de trabajo, la habitación del trabajador y el lugar del
siniestro, con indicación de distancia entre puntos y tiempo de demora
esperable</xs:documentation>
  </xs:annotation>
</xs:enumeration>
<xs:enumeration value="D114">
  <xs:annotation>
    <xs:documentation>Cualquier antecedente que desee aportar
relacionado con la reclamación.</xs:documentation>
  </xs:annotation>
</xs:enumeration>

```



```

<xs:enumeration value="D115">
  <xs:annotation>
    <xs:documentation>Cualquier otro antecedente que haya tenido a
la vista para no reconocer o no extinguir a un
causante</xs:documentation>
  </xs:annotation>
</xs:enumeration>
<xs:enumeration value="D116">
  <xs:annotation>
    <xs:documentation>Cualquier otro antecedente que respalde la
reclamación</xs:documentation>
  </xs:annotation>
</xs:enumeration>
<xs:enumeration value="D117">
  <xs:annotation>
    <xs:documentation>Declaración del trabajador, en la que
describa las circunstancias del accidente o
enfermedad</xs:documentation>
  </xs:annotation>
</xs:enumeration>
<xs:enumeration value="D118">
  <xs:annotation>
    <xs:documentation>Declaración del trabajador, si la
hubiere</xs:documentation>
  </xs:annotation>
</xs:enumeration>
<xs:enumeration value="D119">
  <xs:annotation>
    <xs:documentation>Declaración jurada de soltería o que mantiene
su estado de viudez, si procediere</xs:documentation>
  </xs:annotation>
</xs:enumeration>
<xs:enumeration value="D120">
  <xs:annotation>
    <xs:documentation>Declaración jurada simple de testigos que den
cuenta que conoce a la persona y que señale las labores con el
empleador acreditado y período de las mismas, señalando porque le
consta tal situación del trabajador.</xs:documentation>
  </xs:annotation>
</xs:enumeration>
<xs:enumeration value="D121">
  <xs:annotation>
    <xs:documentation>Declaración pormenorizada de la situación que
le impidió cumplir el reposo.</xs:documentation>
  </xs:annotation>
</xs:enumeration>
<xs:enumeration value="D122">
  <xs:annotation>
    <xs:documentation>DIAT</xs:documentation>
  </xs:annotation>
</xs:enumeration>
<xs:enumeration value="D123">
  <xs:annotation>
    <xs:documentation>Dictamen Ejecutoriado Trámite de Pensión

```

```

Invalidiez.</xs:documentation>
  </xs:annotation>
</xs:enumeration>
<xs:enumeration value="D124">
  <xs:annotation>
    <xs:documentation>DIEP</xs:documentation>
  </xs:annotation>
</xs:enumeration>
<xs:enumeration value="D125">
  <xs:annotation>
    <xs:documentation>Documentación Civil (Certificado de
nacimiento de la beneficiaria, certificado de defunción del causante,
Certificado de nacimiento de cada uno de los hijos con el nombre de
ambos padres, emitido con posterioridad al fallecimiento del
causante)</xs:documentation>
  </xs:annotation>
</xs:enumeration>
<xs:enumeration value="D126">
  <xs:annotation>
    <xs:documentation>Documentación Civil (Certificado de
nacimiento del cónyuge beneficiario, Certificado de matrimonio emitido
con posterioridad a la fecha del fallecimiento del causante,
certificado de defunción del causante).</xs:documentation>
  </xs:annotation>
</xs:enumeration>
<xs:enumeration value="D296">
  <xs:annotation>
    <xs:documentation>Documento de Crédito Social Generado por
Sistema</xs:documentation>
  </xs:annotation>
</xs:enumeration>
<xs:enumeration value="D292">
  <xs:annotation>
    <xs:documentation>Documento de Licencia Médica Generado por
Sistema</xs:documentation>
  </xs:annotation>
</xs:enumeration>
<xs:enumeration value="D293">
  <xs:annotation>
    <xs:documentation>Documento de Seguro Laboral DIAT Generado por
Sistema</xs:documentation>
  </xs:annotation>
</xs:enumeration>
<xs:enumeration value="D294">
  <xs:annotation>
    <xs:documentation>Documento de Seguro Laboral DIEP Generado por
Sistema</xs:documentation>
  </xs:annotation>
</xs:enumeration>
<xs:enumeration value="D295">
  <xs:annotation>
    <xs:documentation>Documento de Seguro Laboral RECA Generado por
Sistema</xs:documentation>
  </xs:annotation>

```

```

</xs:enumeration>
<xs:enumeration value="D127">
  <xs:annotation>
    <xs:documentation>Documento que acredite gestión útil dentro
del plazo</xs:documentation>
  </xs:annotation>
</xs:enumeration>
<xs:enumeration value="D128">
  <xs:annotation>
    <xs:documentation>En caso de enfermedad profesional presentar
historia laboral y antecedentes que la respalden</xs:documentation>
  </xs:annotation>
</xs:enumeration>
<xs:enumeration value="D129">
  <xs:annotation>
    <xs:documentation>Estudio de la tasa de riesgo
promedio</xs:documentation>
  </xs:annotation>
</xs:enumeration>
<xs:enumeration value="D130">
  <xs:annotation>
    <xs:documentation>Estudio de puesto de trabajo, cuando
procediere</xs:documentation>
  </xs:annotation>
</xs:enumeration>
<xs:enumeration value="D131">
  <xs:annotation>
    <xs:documentation>Estudio de puesto de trabajo por sospecha de
patología MEES (Anexo PM3)</xs:documentation>
  </xs:annotation>
</xs:enumeration>
<xs:enumeration value="D132">
  <xs:annotation>
    <xs:documentation>Evaluación de invalidez para orfandad,
emitido por la COMPIN, que especifique que la invalidez se produjo
antes del fallecimiento del causante, si procediere</xs:documentation>
  </xs:annotation>
</xs:enumeration>
<xs:enumeration value="D133">
  <xs:annotation>
    <xs:documentation>Evaluación de puesto de trabajo por sospecha
de patología mental laboral (Anexo PSM4)</xs:documentation>
  </xs:annotation>
</xs:enumeration>
<xs:enumeration value="D134">
  <xs:annotation>
    <xs:documentation>Exámenes obligatorios para el estudio de
patologías MEES, de acuerdo a lo indicado en Anexo
PME2</xs:documentation>
  </xs:annotation>
</xs:enumeration>
<xs:enumeration value="D135">
  <xs:annotation>
    <xs:documentation>Exámenes practicados, cuando

```

```

corresponda</xs:documentation>
  </xs:annotation>
</xs:enumeration>
<xs:enumeration value="D136">
  <xs:annotation>
    <xs:documentation>Exámenes practicados, si los
hubiere</xs:documentation>
  </xs:annotation>
</xs:enumeration>
<xs:enumeration value="D137">
  <xs:annotation>
    <xs:documentation>Exámenes, radiografías y
otros</xs:documentation>
  </xs:annotation>
</xs:enumeration>
<xs:enumeration value="D321">
  <xs:annotation>
    <xs:documentation>Expediente administrativo, si
existe.</xs:documentation>
  </xs:annotation>
</xs:enumeration>
<xs:enumeration value="D138">
  <xs:annotation>
    <xs:documentation>Ficha clínica cronológica y en orden, informe
médico tratante.</xs:documentation>
  </xs:annotation>
</xs:enumeration>
<xs:enumeration value="D139">
  <xs:annotation>
    <xs:documentation>Ficha de Evaluación Clínica y Calificación de
Origen de Patología MEES (Anexo PME1)</xs:documentation>
  </xs:annotation>
</xs:enumeration>
<xs:enumeration value="D140">
  <xs:annotation>
    <xs:documentation>Ficha de evaluación psicológica por sospecha
de patología mental laboral (Anexo PSM2)</xs:documentation>
  </xs:annotation>
</xs:enumeration>
<xs:enumeration value="D141">
  <xs:annotation>
    <xs:documentation>Formulario de derivación</xs:documentation>
  </xs:annotation>
</xs:enumeration>
<xs:enumeration value="D142">
  <xs:annotation>
    <xs:documentation>Formulario SANNA, copia resolución reclamada
, informe que indique cantidad de días de reposo previos
autorizados.</xs:documentation>
  </xs:annotation>
</xs:enumeration>
<xs:enumeration value="D143">
  <xs:annotation>
    <xs:documentation>Fotocopia Cédula de

```

```

Identidad</xs:documentation>
  </xs:annotation>
</xs:enumeration>
<xs:enumeration value="D144">
  <xs:annotation>
    <xs:documentation>Fotocopia clara y legible de Resolución de la
COMERE impugnada.</xs:documentation>
  </xs:annotation>
</xs:enumeration>
<xs:enumeration value="D145">
  <xs:annotation>
    <xs:documentation>Fotocopia de cédula de
identidad.</xs:documentation>
  </xs:annotation>
</xs:enumeration>
<xs:enumeration value="D146">
  <xs:annotation>
    <xs:documentation>Fotocopia de la Cédula Nacional de
Identidad</xs:documentation>
  </xs:annotation>
</xs:enumeration>
<xs:enumeration value="D147">
  <xs:annotation>
    <xs:documentation>Fotocopia de la Licencia medica
enmendada</xs:documentation>
  </xs:annotation>
</xs:enumeration>
<xs:enumeration value="D148">
  <xs:annotation>
    <xs:documentation>Fotocopia de la licencia médica, tipo 3 , por
ambos lados (para ver la fecha de la concepción)</xs:documentation>
  </xs:annotation>
</xs:enumeration>
<xs:enumeration value="D149">
  <xs:annotation>
    <xs:documentation>Fotocopia de la liquidación de remuneración
utilizada de respaldo para el otorgamiento del
crédito</xs:documentation>
  </xs:annotation>
</xs:enumeration>
<xs:enumeration value="D150">
  <xs:annotation>
    <xs:documentation>Fotocopia de la liquidación(es) de
remuneración utilizada de respaldo para el otorgamiento del
crédito</xs:documentation>
  </xs:annotation>
</xs:enumeration>
<xs:enumeration value="D151">
  <xs:annotation>
    <xs:documentation>Fotocopia de la última liquidación de
sueldo</xs:documentation>
  </xs:annotation>
</xs:enumeration>
<xs:enumeration value="D152">

```

```

    <xs:annotation>
      <xs:documentation>Fotocopia de las 3 liquidaciones de sueldo
      anteriores al 7º mes, antes del inicio de la licencia médica, pudiendo
      extenderse hasta el mes 13 anteriores al inicio de la licencia médica;
      para completar las tres, si hay sólo 2 meses o si hay 1 mes en ese
      período considerar igual.</xs:documentation>
    </xs:annotation>
  </xs:enumeration>
  <xs:enumeration value="D153">
    <xs:annotation>
      <xs:documentation>Fotocopia de las 3 últimas liquidaciones de
      sueldo</xs:documentation>
    </xs:annotation>
  </xs:enumeration>
  <xs:enumeration value="D154">
    <xs:annotation>
      <xs:documentation>Fotocopia de las 3 últimas liquidaciones de
      sueldo , anteriores al inicio de la licencia médica.</xs:documentation>
    </xs:annotation>
  </xs:enumeration>
  <xs:enumeration value="D155">
    <xs:annotation>
      <xs:documentation>Fotocopia del Contrato de
      trabajo</xs:documentation>
    </xs:annotation>
  </xs:enumeration>
  <xs:enumeration value="D156">
    <xs:annotation>
      <xs:documentation>Fotocopia del contrato de
      trabajo.</xs:documentation>
    </xs:annotation>
  </xs:enumeration>
  <xs:enumeration value="D157">
    <xs:annotation>
      <xs:documentation>Fotocopia del FUN (Formulario Unico de
      Notificación, de la ISAPRE) vigente en los últimos 12 meses anteriores
      al inicio de la licencia médica.</xs:documentation>
    </xs:annotation>
  </xs:enumeration>
  <xs:enumeration value="D158">
    <xs:annotation>
      <xs:documentation>Fotocopia del FUN (Formulario Unico de
      Notificación, de la ISAPRE) vigente en los últimos 14 meses anteriores
      al inicio de la licencia médica.</xs:documentation>
    </xs:annotation>
  </xs:enumeration>
  <xs:enumeration value="D159">
    <xs:annotation>
      <xs:documentation>Fotocopia del requerimiento del reintegro,
      indicando el periodo y monto a reintegrar.</xs:documentation>
    </xs:annotation>
  </xs:enumeration>
  <xs:enumeration value="D160">
    <xs:annotation>

```

```

    <xs:documentation>Fotocopia íntegra y legible de la resolución
de la COMPIN que se pronunció sobre la invalidez.</xs:documentation>
  </xs:annotation>
</xs:enumeration>
<xs:enumeration value="D161">
  <xs:annotation>
    <xs:documentation>Fotocopias íntegras y legibles de la
solicitud de crédito social pactado</xs:documentation>
  </xs:annotation>
</xs:enumeration>
<xs:enumeration value="D162">
  <xs:annotation>
    <xs:documentation>Fotocopias íntegras y legibles de las
solicitudes de créditos sociales pactados</xs:documentation>
  </xs:annotation>
</xs:enumeration>
<xs:enumeration value="D163">
  <xs:annotation>
    <xs:documentation>Fotocopias íntegras y legibles de los
respectivos pagarés que respaldan las obligaciones</xs:documentation>
  </xs:annotation>
</xs:enumeration>
<xs:enumeration value="D164">
  <xs:annotation>
    <xs:documentation>Fotocopias íntegras y legibles de los
respectivos pagarés que respaldan las obligaciones</xs:documentation>
  </xs:annotation>
</xs:enumeration>
<xs:enumeration value="D318">
  <xs:annotation>
    <xs:documentation>Fundamentos de emisión de cada
LM.</xs:documentation>
  </xs:annotation>
</xs:enumeration>
<xs:enumeration value="D165">
  <xs:annotation>
    <xs:documentation>Historia ocupacional (anexo PG2 Circular
3241), cuando procediere</xs:documentation>
  </xs:annotation>
</xs:enumeration>
<xs:enumeration value="D166">
  <xs:annotation>
    <xs:documentation>Histórico LM (ISAPRE)</xs:documentation>
  </xs:annotation>
</xs:enumeration>
<xs:enumeration value="D167">
  <xs:annotation>
    <xs:documentation>Identificación del establecimiento
educacional con dirección </xs:documentation>
  </xs:annotation>
</xs:enumeration>
<xs:enumeration value="D168">
  <xs:annotation>
    <xs:documentation>Información General del Crédito (Cuotas

```

```

pagadas, pendientes o morosas)</xs:documentation>
  </xs:annotation>
</xs:enumeration>
<xs:enumeration value="D169">
  <xs:annotation>
    <xs:documentation>Informar si se ha determinado la cotización
adicional por siniestralidad efectiva o por no haber acreditado los
requisitos del artículo 8° del D.S. 67, de 1999, del M. del Trabajo y
Previsión Social.</xs:documentation>
  </xs:annotation>
</xs:enumeration>
<xs:enumeration value="D323">
  <xs:annotation>
    <xs:documentation>Informe a Compin que fundamenta resolución de
sanción.</xs:documentation>
  </xs:annotation>
</xs:enumeration>
<xs:enumeration value="D170">
  <xs:annotation>
    <xs:documentation>Informe al tenor, indicando si hubo
atención(gestión útil) a los interesados por cualquier vía(presencial,
telefónica, etc.)(Se solicita al IPS).</xs:documentation>
  </xs:annotation>
</xs:enumeration>
<xs:enumeration value="D304">
  <xs:annotation>
    <xs:documentation>Informe con descripción de la
denuncia</xs:documentation>
  </xs:annotation>
</xs:enumeration>
<xs:enumeration value="D314">
  <xs:annotation>
    <xs:documentation>Informe con descripción del
reclamo.</xs:documentation>
  </xs:annotation>
</xs:enumeration>
<xs:enumeration value="D313">
  <xs:annotation>
    <xs:documentation>Informe con fundamentos de la causal de
denuncia.</xs:documentation>
  </xs:annotation>
</xs:enumeration>
<xs:enumeration value="D997">
  <xs:annotation>
    <xs:documentation>Informe conductor de
entidad</xs:documentation>
  </xs:annotation>
</xs:enumeration>
<xs:enumeration value="D171">
  <xs:annotation>
    <xs:documentation>Informe de atenciones otorgadas al
interesado, diagnósticos realizados y orientación de donde continuar
sus tratamientos</xs:documentation>
  </xs:annotation>

```



```

</xs:enumeration>
<xs:enumeration value="D172">
  <xs:annotation>
    <xs:documentation>Informe de atenciones otorgadas al
interesado, diagnósticos realizados y orientación de dónde continuar
sus tratamientos</xs:documentation>
  </xs:annotation>
</xs:enumeration>
<xs:enumeration value="D173">
  <xs:annotation>
    <xs:documentation>Informe de COMPIN reclamada sobre los
fundamentos que tuvo a la vista para rechazar la discapacidad de la
persona reclamada, acompañando los antecedentes de
respaldo.</xs:documentation>
  </xs:annotation>
</xs:enumeration>
<xs:enumeration value="D303">
  <xs:annotation>
    <xs:documentation>Informe de Fiscalización
de Compin con copia de LM emitidas en el
período.</xs:documentation>
  </xs:annotation>
</xs:enumeration>
<xs:enumeration value="D312">
  <xs:annotation>
    <xs:documentation>Informe de Fiscalización
Licencias médicas de la muestra</xs:documentation>
  </xs:annotation>
</xs:enumeration>
<xs:enumeration value="D315">
  <xs:annotation>
    <xs:documentation>Informe de Fiscalización Súper de Salud con
lista de LM emitidas, de pacientes y su Isapre.</xs:documentation>
  </xs:annotation>
</xs:enumeration>
<xs:enumeration value="D308">
  <xs:annotation>
    <xs:documentation>Informe de Fiscalización
(Investigación BD LM electrónicas de la
SUSESO).</xs:documentation>
  </xs:annotation>
</xs:enumeration>
<xs:enumeration value="D174">
  <xs:annotation>
    <xs:documentation>Informe de investigación de accidente (cuando
procediere)</xs:documentation>
  </xs:annotation>
</xs:enumeration>
<xs:enumeration value="D175">
  <xs:annotation>
    <xs:documentation>Informe de la Fiscalía de la Mutualidad o
Depto. Jurídico del ISL, que analice la presentación, incluyendo un
fundamento sobre la calificación de origen del
accidente</xs:documentation>

```

```

</xs:annotation>
</xs:enumeration>
<xs:enumeration value="D176">
  <xs:annotation>
    <xs:documentation>Informe de la Municipalidad, cuando la causal
de rechazo no sea médica</xs:documentation>
  </xs:annotation>
</xs:enumeration>
<xs:enumeration value="D177">
  <xs:annotation>
    <xs:documentation>Informe de la última entidad administradora,
antes del cese de la relación respecto de lo reclamado por el
recurrente</xs:documentation>
  </xs:annotation>
</xs:enumeration>
<xs:enumeration value="D178">
  <xs:annotation>
    <xs:documentation>Informe de las razones que motivaron el no
reconocimiento o la no extinción de un causante</xs:documentation>
  </xs:annotation>
</xs:enumeration>
<xs:enumeration value="D179">
  <xs:annotation>
    <xs:documentation>Informe de las razones que motivaron el
rechazo del pago</xs:documentation>
  </xs:annotation>
</xs:enumeration>
<xs:enumeration value="D180">
  <xs:annotation>
    <xs:documentation>Informe del Instituto de Previsión Social
(IPS) o de la Entidad Administradora - si es distinta del IPS - al
tenor de la reclamación deducida</xs:documentation>
  </xs:annotation>
</xs:enumeration>
<xs:enumeration value="D181">
  <xs:annotation>
    <xs:documentation>Informe del IPS, si se reclama por el pago
del beneficio.</xs:documentation>
  </xs:annotation>
</xs:enumeration>
<xs:enumeration value="D182">
  <xs:annotation>
    <xs:documentation>Informe en tenor del reclamo, acompañado
certificado de cotizaciones y de IL y además antecedentes relacionados
con el cálculo, si éste fuere el motivo del reclamo.(este informe se
solicita a SENCE)</xs:documentation>
  </xs:annotation>
</xs:enumeration>
<xs:enumeration value="D183">
  <xs:annotation>
    <xs:documentation>Informe fundado</xs:documentation>
  </xs:annotation>
</xs:enumeration>
<xs:enumeration value="D184">

```

```

<xs:annotation>
  <xs:documentation>Informe fundado con copia LM , informe
  complementario cuando corresponda , indicar si esta en tratamiento,
  sospecha o confirmación, tratamiento, seguimiento, y recidia,
  certificado de haberse realizado trasplante o de inscripción en
  registro de ISP otorgado por coordinadora trasplantes, en caso de fase
  terminal informe medico de no recuperación y del director área medica
  del prestador de salud. En caso de accidente grave informe en ese
  sentido y que el cuadro implique riesgo vital o secuela funcional
  severa.</xs:documentation>
</xs:annotation>
</xs:enumeration>
<xs:enumeration value="D185">
  <xs:annotation>
    <xs:documentation>Informe fundado con el detalle de tramitación
    del formulario. En el caso de cálculo se precise el monto del subsidio
    y la forma en que fue calculado y por otra parte, cuando el reclamo
    sea por derecho a subsidio informe de ese requisito, detallando
    período de cotizaciones considerado para determinar el derecho,
    cantidad de cotizaciones, fecha de afiliación. Informar si se notificó
    a la entidad pagadora el traspaso del permiso por los padres, fecha de
    la cesión y en tal caso, entregar los antecedentes de cotizaciones y
    afiliación del padre cedente.</xs:documentation>
  </xs:annotation>
</xs:enumeration>
<xs:enumeration value="D186">
  <xs:annotation>
    <xs:documentation>Informe fundado, de acuerdo a la
    circunstancia reclamada por la entidad empleadora</xs:documentation>
  </xs:annotation>
</xs:enumeration>
<xs:enumeration value="D187">
  <xs:annotation>
    <xs:documentation>Informe fundado, en el que se precise el
    monto del subsidio y la forma en que fue calculado</xs:documentation>
  </xs:annotation>
</xs:enumeration>
<xs:enumeration value="D188">
  <xs:annotation>
    <xs:documentation>Informe fundado, en el que se precise la
    forma en que fue calculada la indemnización</xs:documentation>
  </xs:annotation>
</xs:enumeration>
<xs:enumeration value="D189">
  <xs:annotation>
    <xs:documentation>Informe fundado, en el que se precise la
    forma en que fue calculada la pensión</xs:documentation>
  </xs:annotation>
</xs:enumeration>
<xs:enumeration value="D190">
  <xs:annotation>
    <xs:documentation>Informe fundado que explique las razones por
    las que no se acogió la solicitud</xs:documentation>
  </xs:annotation>

```

```

</xs:enumeration>
<xs:enumeration value="D191">
  <xs:annotation>
    <xs:documentation>Informe fundado (y resoluciones de
rechazo)</xs:documentation>
  </xs:annotation>
</xs:enumeration>
<xs:enumeration value="D192">
  <xs:annotation>
    <xs:documentation>Informe Inspección del Trabajo e Informe de
peritaje Isapre</xs:documentation>
  </xs:annotation>
</xs:enumeration>
<xs:enumeration value="D193">
  <xs:annotation>
    <xs:documentation>Informe médico</xs:documentation>
  </xs:annotation>
</xs:enumeration>
<xs:enumeration value="D194">
  <xs:annotation>
    <xs:documentation>Informe médico acerca de la compatibilidad
del mecanismo lesional con el diagnóstico formulado</xs:documentation>
  </xs:annotation>
</xs:enumeration>
<xs:enumeration value="D195">
  <xs:annotation>
    <xs:documentation>Informe médico fundado </xs:documentation>
  </xs:annotation>
</xs:enumeration>
<xs:enumeration value="D196">
  <xs:annotation>
    <xs:documentation>Informe médico actualizado</xs:documentation>
  </xs:annotation>
</xs:enumeration>
<xs:enumeration value="D197">
  <xs:annotation>
    <xs:documentation>Informe médico
actualizado.</xs:documentation>
  </xs:annotation>
</xs:enumeration>
<xs:enumeration value="D198">
  <xs:annotation>
    <xs:documentation>Informe médico actualizado y con fecha, con
copias de exámenes que avalen el compromiso de salud. (Enfermedades
Oncológicas)</xs:documentation>
  </xs:annotation>
</xs:enumeration>
<xs:enumeration value="D199">
  <xs:annotation>
    <xs:documentation>Informe médico fundado referido a la
procedencia de los reembolsos reclamados</xs:documentation>
  </xs:annotation>
</xs:enumeration>
<xs:enumeration value="D200">

```

```

    <xs:annotation>
      <xs:documentation>Informe médico que precise si la sinología
      exhibida por el trabajador al presentarse en su centro asistencial es
      compatible con la evolución de la lesión, atendido el tiempo
      transcurrido desde el accidente</xs:documentation>
    </xs:annotation>
  </xs:enumeration>
  <xs:enumeration value="D201">
    <xs:annotation>
      <xs:documentation>Informe Médico Tratante legible, actualizado
      y con fecha.</xs:documentation>
    </xs:annotation>
  </xs:enumeration>
  <xs:enumeration value="D202">
    <xs:annotation>
      <xs:documentation>Informe sobre el origen de la
      incompatibilidad, adjuntando cualquier antecedente que de cuenta de la
      misma</xs:documentation>
    </xs:annotation>
  </xs:enumeration>
  <xs:enumeration value="D203">
    <xs:annotation>
      <xs:documentation>Informe sobre fundamentos de la calificación
      de la patología (Anexo PG3)</xs:documentation>
    </xs:annotation>
  </xs:enumeration>
  <xs:enumeration value="D204">
    <xs:annotation>
      <xs:documentation>Informe sobre fundamentos de la calificación
      de la patología (Anexo PG3 Circular 3241)</xs:documentation>
    </xs:annotation>
  </xs:enumeration>
  <xs:enumeration value="D205">
    <xs:annotation>
      <xs:documentation>Informe sobre las causales que motivaron el
      reintegro y las gestiones efectuadas.</xs:documentation>
    </xs:annotation>
  </xs:enumeration>
  <xs:enumeration value="D206">
    <xs:annotation>
      <xs:documentation>Informe sobre los fundamentos de la
      determinación del tramo</xs:documentation>
    </xs:annotation>
  </xs:enumeration>
  <xs:enumeration value="D207">
    <xs:annotation>
      <xs:documentation>Informe sobre los fundamentos que se han
      tenido a la vista para rechazar el beneficio</xs:documentation>
    </xs:annotation>
  </xs:enumeration>
  <xs:enumeration value="D208">
    <xs:annotation>
      <xs:documentation>Informe sobre los fundamentos que tuvo a la
      vista para el no pago del beneficio(se solicita al

```

```

IPS).</xs:documentation>
  </xs:annotation>
</xs:enumeration>
<xs:enumeration value="D209">
  <xs:annotation>
    <xs:documentation>Informe sobre los fundamentos que tuvo a la
vista para el rechazo del beneficio o su extinción, según proceda(se
solicita a la Municipalidad).</xs:documentation>
  </xs:annotation>
</xs:enumeration>
<xs:enumeration value="D210">
  <xs:annotation>
    <xs:documentation>Informe Social (Anexo 9 Circular
3250)</xs:documentation>
  </xs:annotation>
</xs:enumeration>
<xs:enumeration value="D211">
  <xs:annotation>
    <xs:documentation>La proposición de la modificación
presupuestaria, esto es, partida(s) que se crea(n) y los movimientos
presupuestarios que involucran, con sus respectivos
montos.</xs:documentation>
  </xs:annotation>
</xs:enumeration>
<xs:enumeration value="D307">
  <xs:annotation>
    <xs:documentation>Licencias médicas a
denunciar</xs:documentation>
  </xs:annotation>
</xs:enumeration>
<xs:enumeration value="D212">
  <xs:annotation>
    <xs:documentation>Liquidación del prepago.</xs:documentation>
  </xs:annotation>
</xs:enumeration>
<xs:enumeration value="D213">
  <xs:annotation>
    <xs:documentation>Liquidaciones de remuneraciones de 6 meses
anteriores a la fecha de inicio de reposo de la Licencia
Médica</xs:documentation>
  </xs:annotation>
</xs:enumeration>
<xs:enumeration value="D214">
  <xs:annotation>
    <xs:documentation>Liquidaciones de remuneraciones o de
pensiones según proceda, del período reclamado (si las tuviere,
pudiendo aportarlas posteriormente).</xs:documentation>
  </xs:annotation>
</xs:enumeration>
<xs:enumeration value="D215">
  <xs:annotation>
    <xs:documentation>Liquidaciones de sueldo o subsidios de 3
meses anteriores a fecha de inicio del reposo en caso de dependiente,
rentas o subsidio de 5 meses anteriores en caso de independiente y 12

```

```

ultimas remuneraciones o subsidios para los
cesantes.</xs:documentation>
</xs:annotation>
</xs:enumeration>
<xs:enumeration value="D216">
<xs:annotation>
<xs:documentation>Liquidaciones de sueldo 3 meses anteriores a
fecha de inicio del reposo</xs:documentation>
</xs:annotation>
</xs:enumeration>
<xs:enumeration value="D217">
<xs:annotation>
<xs:documentation>Liquidaciones de sueldo 6 meses anteriores al
accidente o diagnóstico de incapacidad permanente en caso de enfermedad
profesional</xs:documentation>
</xs:annotation>
</xs:enumeration>
<xs:enumeration value="D218">
<xs:annotation>
<xs:documentation>Liquidaciones de sueldo 6 meses anteriores al
accidente o diagnóstico de incapacidad permanente en caso de enfermedad
profesional
</xs:documentation>
</xs:annotation>
</xs:enumeration>
<xs:enumeration value="D310">
<xs:annotation>
<xs:documentation>LM seleccionadas, impresas en
papel.</xs:documentation>
</xs:annotation>
</xs:enumeration>
<xs:enumeration value="D219">
<xs:annotation>
<xs:documentation>Maestro Histórico LM completo y actualizado
(FONASA)</xs:documentation>
</xs:annotation>
</xs:enumeration>
<xs:enumeration value="D220">
<xs:annotation>
<xs:documentation>Maestro Histórico LM
(ISAPRE)</xs:documentation>
</xs:annotation>
</xs:enumeration>
<xs:enumeration value="D221">
<xs:annotation>
<xs:documentation>No se requiere informe adicional. Expediente
de COMERE se remite a esta SUSESO inmediatamente después de emitida la
Resolución por la COMERE, por lo tanto el expediente y todos los
antecedentes se encuentran en SUSESO</xs:documentation>
</xs:annotation>
</xs:enumeration>
<xs:enumeration value="D222">
<xs:annotation>
<xs:documentation>Nombramiento de curador, en caso de existir

```

```

discapacidad psíquica</xs:documentation>
  </xs:annotation>
</xs:enumeration>
<xs:enumeration value="D223">
  <xs:annotation>
    <xs:documentation>NUEVO Informe Médico Tratante legible, con
fecha y que no haya sido presentado antes. Deseable en
original.</xs:documentation>
  </xs:annotation>
</xs:enumeration>
<xs:enumeration value="D224">
  <xs:annotation>
    <xs:documentation>Número promedio de
trabajadores</xs:documentation>
  </xs:annotation>
</xs:enumeration>
<xs:enumeration value="D225">
  <xs:annotation>
    <xs:documentation>Oficio de la Autoridad que remite propuesta
de decreto supremo.</xs:documentation>
  </xs:annotation>
</xs:enumeration>
<xs:enumeration value="D226">
  <xs:annotation>
    <xs:documentation>Oficio de la Autoridad solicitando la
aprobación de la modificación presupuestaria.</xs:documentation>
  </xs:annotation>
</xs:enumeration>
<xs:enumeration value="D291">
  <xs:annotation>
    <xs:documentation>Oficio Resolutivo</xs:documentation>
  </xs:annotation>
</xs:enumeration>
<xs:enumeration value="D227">
  <xs:annotation>
    <xs:documentation>Opcionalmente puede presentar exámenes/ficha
clínica y otros antecedentes que tuviere</xs:documentation>
  </xs:annotation>
</xs:enumeration>
<xs:enumeration value="D228">
  <xs:annotation>
    <xs:documentation>Órdenes de reposo y/o Certificado de
derivación con licencia</xs:documentation>
  </xs:annotation>
</xs:enumeration>
<xs:enumeration value="D297">
  <xs:annotation>
    <xs:documentation>Otros</xs:documentation>
  </xs:annotation>
</xs:enumeration>
<xs:enumeration value="D325">
  <xs:annotation>
    <xs:documentation>Otros antecedentes complementarios. (Exámenes
médicos por ejemplo)</xs:documentation>
  </xs:annotation>

```



```

</xs:annotation>
</xs:enumeration>
<xs:enumeration value="D229">
  <xs:annotation>
    <xs:documentation>Otros antecedentes: Histórico LM (ISAPRE),
Informe Psicológico, Informe Kinésico, Informe de Exámenes
radiológicos/ Placas de Rx o CD, Resultados Exámenes
realizados.(Laboratorio, electrofisiológicos, otros), Epicrisis,
Protocolo Operatorio, Copia de Ficha Clínica.</xs:documentation>
  </xs:annotation>
</xs:enumeration>
<xs:enumeration value="D230">
  <xs:annotation>
    <xs:documentation>Otros antecedentes: Informe Psicológico,
Informe Kinésico, Informe de Exámenes radiológicos/ Placas de Rx o CD,
Resultados Exámenes realizados, Epicrisis, Protocolo Operatorio, Copia
de Ficha Clínica, Certificación del hecho de encontrarse en Lista de
Espera, Fotocopia Finiquito de Trabajo (en caso de
existir).</xs:documentation>
  </xs:annotation>
</xs:enumeration>
<xs:enumeration value="D231">
  <xs:annotation>
    <xs:documentation>Otros antecedentes: Informe Psicológico,
Informe Kinésico, Informe de Exámenes radiológicos/ Placas de Rx o CD,
Resultados Exámenes realizados.(Laboratorio, electrofisiológicos,
otros), Epicrisis, Protocolo Operatorio, Copia de Ficha
Clínica.</xs:documentation>
  </xs:annotation>
</xs:enumeration>
<xs:enumeration value="D232">
  <xs:annotation>
    <xs:documentation>Otros antecedentes que se relacionen y
fundamenten la reclamación</xs:documentation>
  </xs:annotation>
</xs:enumeration>
<xs:enumeration value="D305">
  <xs:annotation>
    <xs:documentation>Otros antecedentes recabados por el
fiscalizador</xs:documentation>
  </xs:annotation>
</xs:enumeration>
<xs:enumeration value="D233">
  <xs:annotation>
    <xs:documentation>Otros antecedentes si los hubiera: Fotocopia
de controles médicos del lactante (carné de control médico), Copia de
Informe de exámenes realizados, Fotocopia de la Curva de crecimiento
pondoestatural o del Carné de control del niño(a), Epicrisis de
hospitalizaciones, Dato de atención de Servicio de Urgencia o SAPU,
Derivación Sala IRA o GES, Informe Kinésico detallado (tratamiento y
número de sesiones)</xs:documentation>
  </xs:annotation>
</xs:enumeration>
<xs:enumeration value="D234">

```

```

    <xs:annotation>
      <xs:documentation>Pagaré que respalda la
obligación.</xs:documentation>
    </xs:annotation>
  </xs:enumeration>
  <xs:enumeration value="D235">
    <xs:annotation>
      <xs:documentation>Para otras causales de rechazo, cualquier
antecedente relacionado que obre en poder del interesado, para la
derivación a la entidad competente.</xs:documentation>
    </xs:annotation>
  </xs:enumeration>
  <xs:enumeration value="D236">
    <xs:annotation>
      <xs:documentation>Pauta de evaluación clínica por sospecha de
patología mental laboral (Anexo PSM1)</xs:documentation>
    </xs:annotation>
  </xs:enumeration>
  <xs:enumeration value="D237">
    <xs:annotation>
      <xs:documentation>Peritajes médicos</xs:documentation>
    </xs:annotation>
  </xs:enumeration>
  <xs:enumeration value="D326">
    <xs:annotation>
      <xs:documentation>Pide a Isapre copia de las LM
emitidas.</xs:documentation>
    </xs:annotation>
  </xs:enumeration>
  <xs:enumeration value="D999">
    <xs:annotation>
      <xs:documentation>Poder de Representación</xs:documentation>
    </xs:annotation>
  </xs:enumeration>
  <xs:enumeration value="D238">
    <xs:annotation>
      <xs:documentation>Presentación</xs:documentation>
    </xs:annotation>
  </xs:enumeration>
  <xs:enumeration value="D239">
    <xs:annotation>
      <xs:documentation>Presentación </xs:documentation>
    </xs:annotation>
  </xs:enumeration>
  <xs:enumeration value="D240">
    <xs:annotation>
      <xs:documentation>Presentación escriba y fundada, indicando la
entidad administradora del período reclamado, nombre y RUN del causante
y la fecha de inicio y/o extinción del reconocimiento
reclamado.</xs:documentation>
    </xs:annotation>
  </xs:enumeration>
  <xs:enumeration value="D241">
    <xs:annotation>

```

	<pre>       &lt;xs:documentation&gt;Presentación escrita del reclamo o solicitud       con individualización del recurrente (nombre completo, cédula nacional       de identidad, domicilio, correo electrónico, etc.).&lt;/xs:documentation&gt;     &lt;/xs:annotation&gt;   &lt;/xs:enumeration&gt;   &lt;xs:enumeration value="D242"&gt;     &lt;xs:annotation&gt;       &lt;xs:documentation&gt;Presentación escrita y debidamente fundada,       indicando período que reclama y modalidad de pago solicitado (anual o       mensual).&lt;/xs:documentation&gt;     &lt;/xs:annotation&gt;   &lt;/xs:enumeration&gt;   &lt;xs:enumeration value="D243"&gt;     &lt;xs:annotation&gt;       &lt;xs:documentation&gt;Presentación escrita y debidamente fundada,       señalando la causal de rechazo y Municipalidad en que realizó el       tramite.&lt;/xs:documentation&gt;     &lt;/xs:annotation&gt;   &lt;/xs:enumeration&gt;   &lt;xs:enumeration value="D244"&gt;     &lt;xs:annotation&gt;       &lt;xs:documentation&gt;Presentación escrita y       fundada&lt;/xs:documentation&gt;     &lt;/xs:annotation&gt;   &lt;/xs:enumeration&gt;   &lt;xs:enumeration value="D245"&gt;     &lt;xs:annotation&gt;       &lt;xs:documentation&gt;Presentación escrita y       fundada.&lt;/xs:documentation&gt;     &lt;/xs:annotation&gt;   &lt;/xs:enumeration&gt;   &lt;xs:enumeration value="D246"&gt;     &lt;xs:annotation&gt;       &lt;xs:documentation&gt;Presentación escrita y fundada dentro de       plazo&lt;/xs:documentation&gt;     &lt;/xs:annotation&gt;   &lt;/xs:enumeration&gt;   &lt;xs:enumeration value="D247"&gt;     &lt;xs:annotation&gt;       &lt;xs:documentation&gt;Presentación escrita y fundada, indicando año       del aporte reclamado, beneficio recibido en diciembre del año anterior       (asignación familiar o subsidio familiar) y nombre de la entidad       administradora de la asignación familiar cuando       corresponda.&lt;/xs:documentation&gt;     &lt;/xs:annotation&gt;   &lt;/xs:enumeration&gt;   &lt;xs:enumeration value="D248"&gt;     &lt;xs:annotation&gt;       &lt;xs:documentation&gt;Presentación escrita y fundada, indicando el       beneficio por el que reclama y otros de los que fuere       titular.&lt;/xs:documentation&gt;     &lt;/xs:annotation&gt;   &lt;/xs:enumeration&gt;   &lt;xs:enumeration value="D249"&gt; </pre>
--	---

```

    <xs:annotation>
      <xs:documentation>Presentación escrita y fundada, indicando
entidad administradora y causante por el cual solicita el
reintegro.</xs:documentation>
    </xs:annotation>
  </xs:enumeration>
  <xs:enumeration value="D250">
    <xs:annotation>
      <xs:documentation>Presentación escrita y fundada, indicando
fecha de celebración del matrimonio y demás que estime
necesarios.</xs:documentation>
    </xs:annotation>
  </xs:enumeration>
  <xs:enumeration value="D251">
    <xs:annotation>
      <xs:documentation>Presentación escrita y fundada, indicando
fecha de cese de la relación laboral y entidad administradora
inmediatamente anterior al cese.</xs:documentation>
    </xs:annotation>
  </xs:enumeration>
  <xs:enumeration value="D252">
    <xs:annotation>
      <xs:documentation>Presentación escrita y fundada, indicando la
CCAF reclamada</xs:documentation>
    </xs:annotation>
  </xs:enumeration>
  <xs:enumeration value="D253">
    <xs:annotation>
      <xs:documentation>Presentación escrita y fundada, indicando la
entidad administradora que le otorgó la asignación familiar en su valor
simple, indicando nombre y RUN del causante</xs:documentation>
    </xs:annotation>
  </xs:enumeration>
  <xs:enumeration value="D254">
    <xs:annotation>
      <xs:documentation>Presentación escrita y fundada, indicando las
entidades administradoras del periodo reclamado</xs:documentation>
    </xs:annotation>
  </xs:enumeration>
  <xs:enumeration value="D255">
    <xs:annotation>
      <xs:documentation>Presentación escrita y fundada, indicando
materia del reclamo y Municipalidad recurrida.</xs:documentation>
    </xs:annotation>
  </xs:enumeration>
  <xs:enumeration value="D256">
    <xs:annotation>
      <xs:documentation>Presentación escrita y fundada, indicando
nombre y RUN del causante por el que se reclama, periodo reclamado y
entidad administradora.</xs:documentation>
    </xs:annotation>
  </xs:enumeration>
  <xs:enumeration value="D257">
    <xs:annotation>

```

```

    <xs:documentation>Presentación fundada y escrita, indicando si
es trabajador dependiente, independiente o pensionado. En el caso de
ser trabajador dependiente del sector privado, indicar nombre de
empleador y de la entidad administradora (IPS o CCAF) a la que se
encuentra afiliados para efectos de asignación familiar. Si es
trabajador dependiente del sector público, indicar el nombre de la
institución. Si es pensionado, indicar el nombre de la entidad que le
otorgó la pensión(IPS; AFP; Compañía de Seguros, Mutualidades de
Empleadores de la Ley N° 16.744).</xs:documentation>
  </xs:annotation>
</xs:enumeration>
<xs:enumeration value="D258">
  <xs:annotation>
    <xs:documentation>Régimen de salud común (FONASA o NOMBRE de
ISAPRE)</xs:documentation>
  </xs:annotation>
</xs:enumeration>
<xs:enumeration value="D259">
  <xs:annotation>
    <xs:documentation>Régimen de salud común (FONASA o NOMBRE de
ISAPRE y/o CCAF)</xs:documentation>
  </xs:annotation>
</xs:enumeration>
<xs:enumeration value="D260">
  <xs:annotation>
    <xs:documentation>Registro de afiliación al Organismo
administrador</xs:documentation>
  </xs:annotation>
</xs:enumeration>
<xs:enumeration value="D261">
  <xs:annotation>
    <xs:documentation>Registro de control de asistencia del
interesado (cuadro procediere)</xs:documentation>
  </xs:annotation>
</xs:enumeration>
<xs:enumeration value="D262">
  <xs:annotation>
    <xs:documentation>Relación de días de trabajo
perdidos</xs:documentation>
  </xs:annotation>
</xs:enumeration>
<xs:enumeration value="D263">
  <xs:annotation>
    <xs:documentation>Renta mensual declarada durante los 6 meses
anteriores a la fecha de inicio del reposo</xs:documentation>
  </xs:annotation>
</xs:enumeration>
<xs:enumeration value="D311">
  <xs:annotation>
    <xs:documentation>Resolución Compín que lo
sancionó.</xs:documentation>
  </xs:annotation>
</xs:enumeration>
<xs:enumeration value="D264">

```

```

    <xs:annotation>
      <xs:documentation>Resolución COMPIN (si es
ISAPRE)</xs:documentation>
    </xs:annotation>
  </xs:enumeration>
  <xs:enumeration value="D265">
    <xs:annotation>
      <xs:documentation>Resolución de calificación</xs:documentation>
    </xs:annotation>
  </xs:enumeration>
  <xs:enumeration value="D266">
    <xs:annotation>
      <xs:documentation>Resolución de calificación del origen de
enfermedad</xs:documentation>
    </xs:annotation>
  </xs:enumeration>
  <xs:enumeration value="D267">
    <xs:annotation>
      <xs:documentation>Resolución de COMERE que se haya pronunciado
sobre porcentaje de invalidez (en caso que
procediere)</xs:documentation>
    </xs:annotation>
  </xs:enumeration>
  <xs:enumeration value="D268">
    <xs:annotation>
      <xs:documentation>Resolución de la COMPIN que fija el
porcentaje de invalidez, tratándose de un viudo
inválido</xs:documentation>
    </xs:annotation>
  </xs:enumeration>
  <xs:enumeration value="D309">
    <xs:annotation>
      <xs:documentation>Resolución de la Isapre</xs:documentation>
    </xs:annotation>
  </xs:enumeration>
  <xs:enumeration value="D269">
    <xs:annotation>
      <xs:documentation>Resolución que establece el monto de la
indemnización</xs:documentation>
    </xs:annotation>
  </xs:enumeration>
  <xs:enumeration value="D270">
    <xs:annotation>
      <xs:documentation>Resolución que establece el monto de la
pensión</xs:documentation>
    </xs:annotation>
  </xs:enumeration>
  <xs:enumeration value="D271">
    <xs:annotation>
      <xs:documentation>Resolución que establece el monto de la
pensión de invalidez otorgada al pensionado
fallecido</xs:documentation>
    </xs:annotation>
  </xs:enumeration>

```

```

<xs:enumeration value="D272">
  <xs:annotation>
    <xs:documentation>Resolución que establece el monto de la
pensión de Viudez</xs:documentation>
  </xs:annotation>
</xs:enumeration>
<xs:enumeration value="D273">
  <xs:annotation>
    <xs:documentation>Resolución que establece el monto la
indemnización </xs:documentation>
  </xs:annotation>
</xs:enumeration>
<xs:enumeration value="D274">
  <xs:annotation>
    <xs:documentation>Resolución que fija el porcentaje de
invalidéz</xs:documentation>
  </xs:annotation>
</xs:enumeration>
<xs:enumeration value="D275">
  <xs:annotation>
    <xs:documentation>Resolución que fija monto de
subsidio</xs:documentation>
  </xs:annotation>
</xs:enumeration>
<xs:enumeration value="D276">
  <xs:annotation>
    <xs:documentation>Resolución que no acoge solicitud de
pensión</xs:documentation>
  </xs:annotation>
</xs:enumeration>
<xs:enumeration value="D277">
  <xs:annotation>
    <xs:documentation>Resolución que no acoge solicitud de pensión
de orfandad</xs:documentation>
  </xs:annotation>
</xs:enumeration>
<xs:enumeration value="D278">
  <xs:annotation>
    <xs:documentation>Resolución que no acoge solicitud de pensión
de viudez</xs:documentation>
  </xs:annotation>
</xs:enumeration>
<xs:enumeration value="D279">
  <xs:annotation>
    <xs:documentation>Si el recurrente es un tercero, debe
presentar su propia Cédula Nacional de Identidad y una copia de la
Cédula de la persona por la que reclama</xs:documentation>
  </xs:annotation>
</xs:enumeration>
<xs:enumeration value="D280">
  <xs:annotation>
    <xs:documentation>Si el recurrente no es el representante legal
de la empresa, deberá acompañar un Poder Simple, otorgado por el
representante legal</xs:documentation>

```

```

</xs:annotation>
</xs:enumeration>
<xs:enumeration value="D281">
  <xs:annotation>
    <xs:documentation>Si se reclama por notificación de la
Resolución, adjuntar fotocopia de la solicitud de adhesión o
comunicación especial de la entidad empleadora en que designe un
domicilio distinto. </xs:documentation>
  </xs:annotation>
</xs:enumeration>
<xs:enumeration value="D282">
  <xs:annotation>
    <xs:documentation>Si se trata de una empresa que cotiza en el
ISL, acompañar las planillas de pago de cotizaciones.
</xs:documentation>
  </xs:annotation>
</xs:enumeration>
<xs:enumeration value="D319">
  <xs:annotation>
    <xs:documentation>Solicitud de entrega de expediente
administrativo</xs:documentation>
  </xs:annotation>
</xs:enumeration>
<xs:enumeration value="D320">
  <xs:annotation>
    <xs:documentation>Solicitud de información de
domicilio</xs:documentation>
  </xs:annotation>
</xs:enumeration>
<xs:enumeration value="D324">
  <xs:annotation>
    <xs:documentation>Solicitud de información general del
funcionamiento del régimen de seguridad social</xs:documentation>
  </xs:annotation>
</xs:enumeration>
<xs:enumeration value="D316">
  <xs:annotation>
    <xs:documentation>Solicitud de resolución o dictamen de la
Superintendencia</xs:documentation>
  </xs:annotation>
</xs:enumeration>
<xs:enumeration value="D283">
  <xs:annotation>
    <xs:documentation>Sólo si las tuviere, placas imagenológicas o
cd con imágenes un otros exámenes efectuados fuera de la cobertura de
la Ley 16.744, con sus respectivos informes.</xs:documentation>
  </xs:annotation>
</xs:enumeration>
<xs:enumeration value="D284">
  <xs:annotation>
    <xs:documentation>Tabla de amortización de cada préstamo
(indicando cuotas pagadas)</xs:documentation>
  </xs:annotation>
</xs:enumeration>

```



	<pre> &lt;xs:enumeration value="D285"&gt;   &lt;xs:annotation&gt;     &lt;xs:documentation&gt;Tabla de amortización de cada préstamo (indicando cuotas pagadas).&lt;/xs:documentation&gt;   &lt;/xs:annotation&gt; &lt;/xs:enumeration&gt; &lt;xs:enumeration value="D286"&gt;   &lt;xs:annotation&gt;     &lt;xs:documentation&gt;Tabla de amortización del préstamo que se prepaga.&lt;/xs:documentation&gt;   &lt;/xs:annotation&gt; &lt;/xs:enumeration&gt; &lt;xs:enumeration value="D287"&gt;   &lt;xs:annotation&gt;     &lt;xs:documentation&gt;Texto de D.S. que detalla el reglamento o la modificación al reglamento particular.&lt;/xs:documentation&gt;   &lt;/xs:annotation&gt; &lt;/xs:enumeration&gt; &lt;xs:enumeration value="D288"&gt;   &lt;xs:annotation&gt;     &lt;xs:documentation&gt;Todos los exámenes de imágenes (en placas o CD), con sus respectivos informes.&lt;/xs:documentation&gt;   &lt;/xs:annotation&gt; &lt;/xs:enumeration&gt; &lt;xs:enumeration value="D289"&gt;   &lt;xs:annotation&gt;     &lt;xs:documentation&gt;Último contrato a plazo fijo o por obra o faena, anterior al embarazo, Sector Privado.&lt;/xs:documentation&gt;   &lt;/xs:annotation&gt; &lt;/xs:enumeration&gt; &lt;xs:enumeration value="D290"&gt;   &lt;xs:annotation&gt;     &lt;xs:documentation&gt;Ultimo contrato de trabajo a plazo fijo que ha tenido, anterior a la fecha de la concepción y su correspondiente finiquito.&lt;/xs:documentation&gt;   &lt;/xs:annotation&gt; &lt;/xs:enumeration&gt; &lt;/xs:restriction&gt; &lt;/xs:simpleType&gt; </pre>
--	---

### simpleType **STTipoEntidad**

namespace	http://www.suseso.cl/FUI/Types		
type	restriction of <b>xs:string</b>		
properties	base xs:string		
used by	element <a href="#">CTTipoEntidad/codigo</a>		
facets	Kind	Value	Annotation
	enumeration	10000	documentation INSTITUTO DE PREVISIÓN SOCIAL
	enumeration	20000	documentation ADMINISTRADORAS DE FONDOS DE PENSIONES

	<p>enumeration 30000 documentation BIENESTARES</p> <p>enumeration 40000 documentation CAJAS DE COMPENSACIÓN DE ASIGNACIÓN FAMILIAR</p> <p>enumeration 50000 documentation COMISIONES DE MEDICINA PREVENTIVA E INVALIDEZ</p> <p>enumeration 60000 documentation COMPAÑÍAS DE SEGUROS</p> <p>enumeration 70000 documentation INSTITUCIONES DE SALUD PREVISIONAL</p> <p>enumeration 80000 documentation ORGANISMOS ADMINISTRADORES DEL SEGURO DE LA LEY N°16.744</p> <p>enumeration 90000 documentation SERVICIOS DESCENTRALIZADOS DEL ESTADO</p> <p>enumeration 100000 documentation SERVICIOS DE SALUD</p> <p>enumeration 110000 documentation UNIVERSIDADES</p> <p>enumeration 120000 documentation PAISES OFICINA DE ENLACE</p> <p>enumeration 130000 documentation COMISIONES MEDICAS</p> <p>enumeration 140000 documentation MINISTERIOS</p> <p>enumeration 150000 documentation SUBSECRETARIAS</p> <p>enumeration 160000 documentation ESPECIALES</p> <p>enumeration 170000 documentation ENTIDADES DEL PODER JUDICIAL</p> <p>enumeration 180000 documentation MINISTERIO DEL TRABAJO Y PREVISION SOCIAL</p> <p>enumeration 190000 documentation CONGRESO</p> <p>enumeration 990000 documentation INTERESADO(S)</p>
annotation	<p>documentation</p> <p>Son los tipos de entidades que pueden interactuar con la SUSESO, como por ejemplo bienestar, cajas de compensación, compañías de seguros, instituciones de salud previsional, etc.</p>
source	<pre>&lt;xs:simpleType name="STTipoEntidad"&gt;   &lt;xs:annotation&gt;     &lt;xs:documentation&gt;Son los tipos de entidades que pueden interactuar     con la SUSESO, como por ejemplo bienestar, cajas de compensación,     compañías de seguros, instituciones de salud previsional,     etc.&lt;/xs:documentation&gt;   &lt;/xs:annotation&gt;   &lt;xs:restriction base="xs:string"&gt;     &lt;xs:enumeration value="10000"&gt;       &lt;xs:annotation&gt;         &lt;xs:documentation&gt;INSTITUTO DE PREVISIÓN         SOCIAL&lt;/xs:documentation&gt;       &lt;/xs:annotation&gt;     &lt;/xs:enumeration&gt;     &lt;xs:enumeration value="20000"&gt;       &lt;xs:annotation&gt;         &lt;xs:documentation&gt;ADMINISTRADORAS DE FONDOS DE         PENSIONES&lt;/xs:documentation&gt;       &lt;/xs:annotation&gt;     &lt;/xs:enumeration&gt;   &lt;/xs:restriction&gt; &lt;/xs:simpleType&gt;</pre>

```

</xs:annotation>
</xs:enumeration>
<xs:enumeration value="30000">
  <xs:annotation>
    <xs:documentation>BIENESTARES</xs:documentation>
  </xs:annotation>
</xs:enumeration>
<xs:enumeration value="40000">
  <xs:annotation>
    <xs:documentation>CAJAS DE COMPENSACIÓN DE ASIGNACIÓN
FAMILIAR</xs:documentation>
  </xs:annotation>
</xs:enumeration>
<xs:enumeration value="50000">
  <xs:annotation>
    <xs:documentation>COMISIONES DE MEDICINA PREVENTIVA E
INVALIDEZ</xs:documentation>
  </xs:annotation>
</xs:enumeration>
<xs:enumeration value="60000">
  <xs:annotation>
    <xs:documentation>COMPAÑÍAS DE SEGUROS</xs:documentation>
  </xs:annotation>
</xs:enumeration>
<xs:enumeration value="70000">
  <xs:annotation>
    <xs:documentation>INSTITUCIONES DE SALUD
PREVISIONAL</xs:documentation>
  </xs:annotation>
</xs:enumeration>
<xs:enumeration value="80000">
  <xs:annotation>
    <xs:documentation>ORGANISMOS ADMINISTRADORES DEL SEGURO DE LA
LEY N°16.744</xs:documentation>
  </xs:annotation>
</xs:enumeration>
<xs:enumeration value="90000">
  <xs:annotation>
    <xs:documentation>SERVICIOS DESCENTRALIZADOS DEL
ESTADO</xs:documentation>
  </xs:annotation>
</xs:enumeration>
<xs:enumeration value="100000">
  <xs:annotation>
    <xs:documentation>SERVICIOS DE SALUD</xs:documentation>
  </xs:annotation>
</xs:enumeration>
<xs:enumeration value="110000">
  <xs:annotation>
    <xs:documentation>UNIVERSIDADES</xs:documentation>
  </xs:annotation>
</xs:enumeration>
<xs:enumeration value="120000">
  <xs:annotation>

```

```

    <xs:documentation>PAISES OFICINA DE ENLACE</xs:documentation>
  </xs:annotation>
</xs:enumeration>
<xs:enumeration value="130000">
  <xs:annotation>
    <xs:documentation>COMISIONES MEDICAS</xs:documentation>
  </xs:annotation>
</xs:enumeration>
<xs:enumeration value="140000">
  <xs:annotation>
    <xs:documentation>MINISTERIOS</xs:documentation>
  </xs:annotation>
</xs:enumeration>
<xs:enumeration value="150000">
  <xs:annotation>
    <xs:documentation>SUBSECRETARIAS</xs:documentation>
  </xs:annotation>
</xs:enumeration>
<xs:enumeration value="160000">
  <xs:annotation>
    <xs:documentation>ESPECIALES</xs:documentation>
  </xs:annotation>
</xs:enumeration>
<xs:enumeration value="170000">
  <xs:annotation>
    <xs:documentation>ENTIDADES DEL PODER
JUDICIAL</xs:documentation>
  </xs:annotation>
</xs:enumeration>
<xs:enumeration value="180000">
  <xs:annotation>
    <xs:documentation>MINISTERIO DEL TRABAJO Y PREVISION
SOCIAL</xs:documentation>
  </xs:annotation>
</xs:enumeration>
<xs:enumeration value="190000">
  <xs:annotation>
    <xs:documentation>CONGRESO</xs:documentation>
  </xs:annotation>
</xs:enumeration>
<xs:enumeration value="990000">
  <xs:annotation>
    <xs:documentation>INTERESADO(S)</xs:documentation>
  </xs:annotation>
</xs:enumeration>
</xs:restriction>
</xs:simpleType>

```

simpleType **STTipoIdentificador**

namespace	http://www.suseso.cl/FUI/Types
type	restriction of <b>xs:positiveInteger</b>

properties	base xs:positiveInteger												
used by	element <a href="#">CTTipoIdentificador/codigo</a>												
facets	<table border="1"> <thead> <tr> <th>Kind</th> <th>Value</th> <th>Annotation</th> </tr> </thead> <tbody> <tr> <td>enumeration</td> <td>1</td> <td>documentation Carnet de Identidad</td> </tr> <tr> <td>enumeration</td> <td>2</td> <td>documentation Pasaporte</td> </tr> <tr> <td>enumeration</td> <td>3</td> <td>documentation DNI</td> </tr> </tbody> </table>	Kind	Value	Annotation	enumeration	1	documentation Carnet de Identidad	enumeration	2	documentation Pasaporte	enumeration	3	documentation DNI
Kind	Value	Annotation											
enumeration	1	documentation Carnet de Identidad											
enumeration	2	documentation Pasaporte											
enumeration	3	documentation DNI											
annotation	documentation  Establece el tipo de documento con el cuál se registra una persona. Sus posibles valores son: 1.- Carnet de identidad 2.- Pasaporte 3.- DNI												
source	<pre> &lt;xs:simpleType name="STTipoIdentificador"&gt;   &lt;xs:annotation&gt;     &lt;xs:documentation&gt;       Establece el tipo de documento con el cuál se registra una       persona. Sus posibles valores son:       1.- Carnet de identidad       2.- Pasaporte       3.- DNI     &lt;/xs:documentation&gt;   &lt;/xs:annotation&gt;   &lt;xs:restriction base="xs:positiveInteger"&gt;     &lt;xs:enumeration value="1"&gt;       &lt;xs:annotation&gt;         &lt;xs:documentation&gt;Carnet de Identidad&lt;/xs:documentation&gt;       &lt;/xs:annotation&gt;     &lt;/xs:enumeration&gt;     &lt;xs:enumeration value="2"&gt;       &lt;xs:annotation&gt;         &lt;xs:documentation&gt;Pasaporte&lt;/xs:documentation&gt;       &lt;/xs:annotation&gt;     &lt;/xs:enumeration&gt;     &lt;xs:enumeration value="3"&gt;       &lt;xs:annotation&gt;         &lt;xs:documentation&gt;DNI&lt;/xs:documentation&gt;       &lt;/xs:annotation&gt;     &lt;/xs:enumeration&gt;   &lt;/xs:restriction&gt; &lt;/xs:simpleType&gt; </pre>												

### simpleType **STTipoIngreso**

namespace	http://www.suseso.cl/FUI/Types
type	restriction of <b>xs:positiveInteger</b>
properties	base xs:positiveInteger

used by	element <a href="#">CTTipoIngreso/codigo</a>																					
facets	<table border="1"> <thead> <tr> <th>Kind</th> <th>Value</th> <th>Annotation</th> </tr> </thead> <tbody> <tr> <td>enumeration</td> <td>1</td> <td>documentation Reclamaciones</td> </tr> <tr> <td>enumeration</td> <td>2</td> <td>documentation Consultas</td> </tr> <tr> <td>enumeration</td> <td>3</td> <td>documentation UCLM</td> </tr> <tr> <td>enumeration</td> <td>4</td> <td>documentation Juicios</td> </tr> <tr> <td>enumeration</td> <td>5</td> <td>documentation Transparencia</td> </tr> <tr> <td>enumeration</td> <td>6</td> <td>documentation Otros Ingresos</td> </tr> </tbody> </table>	Kind	Value	Annotation	enumeration	1	documentation Reclamaciones	enumeration	2	documentation Consultas	enumeration	3	documentation UCLM	enumeration	4	documentation Juicios	enumeration	5	documentation Transparencia	enumeration	6	documentation Otros Ingresos
Kind	Value	Annotation																				
enumeration	1	documentation Reclamaciones																				
enumeration	2	documentation Consultas																				
enumeration	3	documentation UCLM																				
enumeration	4	documentation Juicios																				
enumeration	5	documentation Transparencia																				
enumeration	6	documentation Otros Ingresos																				
annotation	<p>documentation</p> <p>Considera los tipos de ingreso que podrán tener los formularios únicos ingresados. A priori serían:</p> <ol style="list-style-type: none"> <li>1.- Reclamaciones</li> <li>2.- Consultas</li> <li>3.- UCLM</li> <li>4.- Juicios</li> <li>5.- Transparencia</li> <li>6.- Otros Ingresos</li> </ol>																					
source	<pre> &lt;xs:simpleType name="STTipoIngreso"&gt;   &lt;xs:annotation&gt;     &lt;xs:documentation&gt;       Considera los tipos de ingreso que podrán tener los formularios       únicos ingresados. A priori serían:         1.- Reclamaciones         2.- Consultas         3.- UCLM         4.- Juicios         5.- Transparencia         6.- Otros Ingresos     &lt;/xs:documentation&gt;   &lt;/xs:annotation&gt;   &lt;xs:restriction base="xs:positiveInteger"&gt;     &lt;xs:enumeration value="1"&gt;       &lt;xs:annotation&gt;         &lt;xs:documentation&gt;Reclamaciones&lt;/xs:documentation&gt;       &lt;/xs:annotation&gt;     &lt;/xs:enumeration&gt;     &lt;xs:enumeration value="2"&gt;       &lt;xs:annotation&gt;         &lt;xs:documentation&gt;Consultas&lt;/xs:documentation&gt;       &lt;/xs:annotation&gt;     &lt;/xs:enumeration&gt;     &lt;xs:enumeration value="3"&gt;       &lt;xs:annotation&gt;         &lt;xs:documentation&gt;UCLM&lt;/xs:documentation&gt;       &lt;/xs:annotation&gt;     &lt;/xs:enumeration&gt;     &lt;xs:enumeration value="4"&gt;       &lt;xs:annotation&gt; </pre>																					

	<pre> &lt;xs:documentation&gt;Juicios&lt;/xs:documentation&gt; &lt;/xs:annotation&gt; &lt;/xs:enumeration&gt; &lt;xs:enumeration value="5"&gt;   &lt;xs:annotation&gt;     &lt;xs:documentation&gt;Transparencia&lt;/xs:documentation&gt;   &lt;/xs:annotation&gt; &lt;/xs:enumeration&gt; &lt;xs:enumeration value="6"&gt;   &lt;xs:annotation&gt;     &lt;xs:documentation&gt;Otros Ingresos&lt;/xs:documentation&gt;   &lt;/xs:annotation&gt; &lt;/xs:enumeration&gt; &lt;/xs:restriction&gt; &lt;/xs:simpleType&gt; </pre>
--	--

### simpleType **STTipoLicencia**

namespace	http://www.suseso.cl/FUI/Types																								
type	restriction of <b>xs:positiveInteger</b>																								
properties	base xs:positiveInteger																								
used by	element <a href="#">CTTipoLicencia/codigo</a>																								
facets	<table border="1"> <thead> <tr> <th>Kind</th> <th>Value</th> <th>Annotation</th> </tr> </thead> <tbody> <tr> <td>enumeration</td> <td>1</td> <td>documentation Enfermedad o Accidente Común</td> </tr> <tr> <td>enumeration</td> <td>2</td> <td>documentation Prórroga Medicina Preventiva</td> </tr> <tr> <td>enumeration</td> <td>3</td> <td>documentation Licencia Maternal Pre y Post Natal</td> </tr> <tr> <td>enumeration</td> <td>4</td> <td>documentation Enfermedad Grave Hijo Menor de 1 año</td> </tr> <tr> <td>enumeration</td> <td>5</td> <td>documentation Accidente del trabajo o del trayecto</td> </tr> <tr> <td>enumeration</td> <td>6</td> <td>documentation Enfermedad Profesional</td> </tr> <tr> <td>enumeration</td> <td>7</td> <td>documentation Patología del Embarazo</td> </tr> </tbody> </table>	Kind	Value	Annotation	enumeration	1	documentation Enfermedad o Accidente Común	enumeration	2	documentation Prórroga Medicina Preventiva	enumeration	3	documentation Licencia Maternal Pre y Post Natal	enumeration	4	documentation Enfermedad Grave Hijo Menor de 1 año	enumeration	5	documentation Accidente del trabajo o del trayecto	enumeration	6	documentation Enfermedad Profesional	enumeration	7	documentation Patología del Embarazo
Kind	Value	Annotation																							
enumeration	1	documentation Enfermedad o Accidente Común																							
enumeration	2	documentation Prórroga Medicina Preventiva																							
enumeration	3	documentation Licencia Maternal Pre y Post Natal																							
enumeration	4	documentation Enfermedad Grave Hijo Menor de 1 año																							
enumeration	5	documentation Accidente del trabajo o del trayecto																							
enumeration	6	documentation Enfermedad Profesional																							
enumeration	7	documentation Patología del Embarazo																							
annotation	<p>documentation</p> <p>Indica la causa específica por la cuál es otorgada la licencia médica:  1:ENFERMEDAD O ACCIDENTE COMÚN  2:PRORROGA MEDICINA PREVENTIVA  3:LICENCIA MATERNAL PRE Y POST NATAL  4:ENFERMEDAD GRAVE HIJO MENOR DE 1 AÑO  5:ACCIDENTE DEL TRABAJO O DEL TRAYECTO  6:ENFERMEDAD PROFESIONAL  7:PATOLOGIA DEL EMBARAZO</p>																								
source	<pre> &lt;xs:simpleType name="STTipoLicencia"&gt;   &lt;xs:annotation&gt;     &lt;xs:documentation&gt;       Indica la causa específica por la cuál es otorgada la licencia       médica: </pre>																								

```

1:ENFERMEDAD O ACCIDENTE COMÚN
2:PRORROGA MEDICINA PREVENTIVA
3:LICENCIA MATERNAL PRE Y POST NATAL
4:ENFERMEDAD GRAVE HIJO MENOR DE 1 AÑO
5:ACCIDENTE DEL TRABAJO O DEL TRAYECTO
6:ENFERMEDAD PROFESIONAL
7:PATOLOGIA DEL EMBARAZO
</xs:documentation>
</xs:annotation>
<xs:restriction base="xs:positiveInteger">
  <xs:enumeration value="1">
    <xs:annotation>
      <xs:documentation>Enfermedad o Accidente
Común</xs:documentation>
    </xs:annotation>
  </xs:enumeration>
  <xs:enumeration value="2">
    <xs:annotation>
      <xs:documentation>Prórroga Medicina
Preventiva</xs:documentation>
    </xs:annotation>
  </xs:enumeration>
  <xs:enumeration value="3">
    <xs:annotation>
      <xs:documentation>Licencia Maternal Pre y Post
Natal</xs:documentation>
    </xs:annotation>
  </xs:enumeration>
  <xs:enumeration value="4">
    <xs:annotation>
      <xs:documentation>Enfermedad Grave Hijo Menor de 1
año</xs:documentation>
    </xs:annotation>
  </xs:enumeration>
  <xs:enumeration value="5">
    <xs:annotation>
      <xs:documentation>Accidente del trabajo o del
trayecto</xs:documentation>
    </xs:annotation>
  </xs:enumeration>
  <xs:enumeration value="6">
    <xs:annotation>
      <xs:documentation>Enfermedad Profesional</xs:documentation>
    </xs:annotation>
  </xs:enumeration>
  <xs:enumeration value="7">
    <xs:annotation>
      <xs:documentation>Patología del Embarazo</xs:documentation>
    </xs:annotation>
  </xs:enumeration>
</xs:restriction>
</xs:simpleType>

```



### simpleType **STTipoMetadatum**

namespace	http://www.suseso.cl/FUI/Types									
type	restriction of <b>xs:positiveInteger</b>									
properties	base xs:positiveInteger									
used by	element <a href="#">CTTipoMetadatum/codigo</a>									
facets	<table border="1"> <thead> <tr> <th>Kind</th> <th>Value</th> <th>Annotation</th> </tr> </thead> <tbody> <tr> <td>enumeration</td> <td>1</td> <td>documentation Rut</td> </tr> <tr> <td>enumeration</td> <td>2</td> <td>documentation Nombre médico</td> </tr> </tbody> </table>	Kind	Value	Annotation	enumeration	1	documentation Rut	enumeration	2	documentation Nombre médico
Kind	Value	Annotation								
enumeration	1	documentation Rut								
enumeration	2	documentation Nombre médico								
annotation	documentation Tipos de Metadata incorporada a un documento									
source	<pre>&lt;xs:simpleType name="STTipoMetadatum"&gt;   &lt;xs:annotation&gt;     &lt;xs:documentation&gt;Tipos de Metadata incorporada a un documento&lt;/xs:documentation&gt;   &lt;/xs:annotation&gt;   &lt;xs:restriction base="xs:positiveInteger"&gt;     &lt;xs:enumeration value="1"&gt;       &lt;xs:annotation&gt;         &lt;xs:documentation&gt;Rut&lt;/xs:documentation&gt;       &lt;/xs:annotation&gt;     &lt;/xs:enumeration&gt;     &lt;xs:enumeration value="2"&gt;       &lt;xs:annotation&gt;         &lt;xs:documentation&gt;Nombre médico&lt;/xs:documentation&gt;       &lt;/xs:annotation&gt;     &lt;/xs:enumeration&gt;   &lt;/xs:restriction&gt; &lt;/xs:simpleType&gt;</pre>									

### simpleType **STTipoPension**

namespace	http://www.suseso.cl/FUI/Types												
type	restriction of <b>xs:string</b>												
properties	base xs:string												
used by	element <a href="#">CTTipoPension/codigo</a>												
facets	<table border="1"> <thead> <tr> <th>Kind</th> <th>Value</th> <th>Annotation</th> </tr> </thead> <tbody> <tr> <td>enumeration</td> <td>01</td> <td>documentation Vejez</td> </tr> <tr> <td>enumeration</td> <td>02</td> <td>documentation Invalidez</td> </tr> <tr> <td>enumeration</td> <td>03</td> <td>documentation Ninguna</td> </tr> </tbody> </table>	Kind	Value	Annotation	enumeration	01	documentation Vejez	enumeration	02	documentation Invalidez	enumeration	03	documentation Ninguna
Kind	Value	Annotation											
enumeration	01	documentation Vejez											
enumeration	02	documentation Invalidez											
enumeration	03	documentation Ninguna											
annotation	documentation  Corresponde al tipo de pensión que tiene la persona (Vejez, Invalidez, ninguna)												

source	<pre> &lt;xs:simpleType name="STTipoPension"&gt;   &lt;xs:annotation&gt;     &lt;xs:documentation&gt;       Corresponde al tipo de pensión que tiene la persona (Vejez,       Invalidez, ninguna)     &lt;/xs:documentation&gt;   &lt;/xs:annotation&gt;   &lt;xs:restriction base="xs:string"&gt;     &lt;xs:enumeration value="01"&gt;       &lt;xs:annotation&gt;         &lt;xs:documentation&gt;Vejez&lt;/xs:documentation&gt;       &lt;/xs:annotation&gt;     &lt;/xs:enumeration&gt;     &lt;xs:enumeration value="02"&gt;       &lt;xs:annotation&gt;         &lt;xs:documentation&gt;Invalidez&lt;/xs:documentation&gt;       &lt;/xs:annotation&gt;     &lt;/xs:enumeration&gt;     &lt;xs:enumeration value="03"&gt;       &lt;xs:annotation&gt;         &lt;xs:documentation&gt;Ninguna&lt;/xs:documentation&gt;       &lt;/xs:annotation&gt;     &lt;/xs:enumeration&gt;   &lt;/xs:restriction&gt; &lt;/xs:simpleType&gt; </pre>
--------	--

### simpleType **STTipoPersona**

namespace	http://www.suseso.cl/FUI/Types									
type	restriction of <b>xs:positiveInteger</b>									
properties	base xs:positiveInteger									
used by	element <a href="#">CTTipoPersona/codigo</a>									
facets	<table border="1"> <thead> <tr> <th>Kind</th> <th>Value</th> <th>Annotation</th> </tr> </thead> <tbody> <tr> <td>enumeration</td> <td>1</td> <td>documentation Natural</td> </tr> <tr> <td>enumeration</td> <td>2</td> <td>documentation Jurídica</td> </tr> </tbody> </table>	Kind	Value	Annotation	enumeration	1	documentation Natural	enumeration	2	documentation Jurídica
Kind	Value	Annotation								
enumeration	1	documentation Natural								
enumeration	2	documentation Jurídica								
annotation	<p>documentation</p> <p>Indica el tipo de persona. A priori, establece si es una persona:</p> <p>1.- Natural</p> <p>2.- juridica</p>									
source	<pre> &lt;xs:simpleType name="STTipoPersona"&gt;   &lt;xs:annotation&gt;     &lt;xs:documentation&gt;       Indica el tipo de persona. A priori, establece si es una       persona:       1.- Natural       2.- juridica     &lt;/xs:documentation&gt; </pre>									

	<pre> &lt;/xs:annotation&gt; &lt;xs:restriction base="xs:positiveInteger"&gt;   &lt;xs:enumeration value="1"&gt;     &lt;xs:annotation&gt;       &lt;xs:documentation&gt;Natural&lt;/xs:documentation&gt;     &lt;/xs:annotation&gt;   &lt;/xs:enumeration&gt;   &lt;xs:enumeration value="2"&gt;     &lt;xs:annotation&gt;       &lt;xs:documentation&gt;Jurídica&lt;/xs:documentation&gt;     &lt;/xs:annotation&gt;   &lt;/xs:enumeration&gt; &lt;/xs:restriction&gt; &lt;/xs:simpleType&gt; </pre>
--	--

### simpleType **STTipoRegimenPension**

namespace	http://www.suseso.cl/FUI/Types									
type	restriction of <b>xs:positiveInteger</b>									
properties	base xs:positiveInteger									
facets	<table border="1"> <thead> <tr> <th>Kind</th> <th>Value</th> <th>Annotation</th> </tr> </thead> <tbody> <tr> <td>enumeration</td> <td>1</td> <td>documentation D.L. 3501 INP</td> </tr> <tr> <td>enumeration</td> <td>2</td> <td>documentation D.L. 3500 A.F.P.</td> </tr> </tbody> </table>	Kind	Value	Annotation	enumeration	1	documentation D.L. 3501 INP	enumeration	2	documentation D.L. 3500 A.F.P.
Kind	Value	Annotation								
enumeration	1	documentation D.L. 3501 INP								
enumeration	2	documentation D.L. 3500 A.F.P.								
annotation	documentation Tipos de regimenes previsionales									
source	<pre> &lt;xs:simpleType name="STTipoRegimenPension"&gt;   &lt;xs:annotation&gt;     &lt;xs:documentation&gt;Tipos de regimenes     previsionales&lt;/xs:documentation&gt;   &lt;/xs:annotation&gt;   &lt;xs:restriction base="xs:positiveInteger"&gt;     &lt;xs:enumeration value="1"&gt;       &lt;xs:annotation&gt;         &lt;xs:documentation&gt;D.L. 3501 INP&lt;/xs:documentation&gt;       &lt;/xs:annotation&gt;     &lt;/xs:enumeration&gt;     &lt;xs:enumeration value="2"&gt;       &lt;xs:annotation&gt;         &lt;xs:documentation&gt;D.L. 3500 A.F.P.&lt;/xs:documentation&gt;       &lt;/xs:annotation&gt;     &lt;/xs:enumeration&gt;   &lt;/xs:restriction&gt; &lt;/xs:simpleType&gt; </pre>									

### simpleType **STTipoReposo**

namespace	http://www.suseso.cl/FUI/Types
type	restriction of <b>xs:string</b>

properties	base xs:string									
used by	element <a href="#">CTTipoReposo/codigo</a>									
facets	<table border="1"> <thead> <tr> <th>Kind</th> <th>Value</th> <th>Annotation</th> </tr> </thead> <tbody> <tr> <td>enumeration</td> <td>1</td> <td>documentation Reposo Total</td> </tr> <tr> <td>enumeration</td> <td>2</td> <td>documentation Reposo Parcial</td> </tr> </tbody> </table>	Kind	Value	Annotation	enumeration	1	documentation Reposo Total	enumeration	2	documentation Reposo Parcial
Kind	Value	Annotation								
enumeration	1	documentation Reposo Total								
enumeration	2	documentation Reposo Parcial								
annotation	documentation  Indica el tipo de reposo por el cuál es efectivo la licencia médica: 1:REPOSO TOTAL 2:REPOSO PARCIAL									
source	<pre> &lt;xs:simpleType name="STTipoReposo"&gt;   &lt;xs:annotation&gt;     &lt;xs:documentation&gt;       Indica el tipo de reposo por el cuál es efectivo la licencia       médica:       1:REPOSO TOTAL       2:REPOSO PARCIAL     &lt;/xs:documentation&gt;   &lt;/xs:annotation&gt;   &lt;xs:restriction base="xs:string"&gt;     &lt;xs:enumeration value="1"&gt;       &lt;xs:annotation&gt;         &lt;xs:documentation&gt;Reposo Total&lt;/xs:documentation&gt;       &lt;/xs:annotation&gt;     &lt;/xs:enumeration&gt;     &lt;xs:enumeration value="2"&gt;       &lt;xs:annotation&gt;         &lt;xs:documentation&gt;Reposo Parcial&lt;/xs:documentation&gt;       &lt;/xs:annotation&gt;     &lt;/xs:enumeration&gt;   &lt;/xs:restriction&gt; &lt;/xs:simpleType&gt; </pre>									

### simpleType **STTipoTelefono**

namespace	http://www.suseso.cl/FUI/Types															
type	restriction of <b>xs:positiveInteger</b>															
properties	base xs:positiveInteger															
used by	element <a href="#">CTTipoTelefono/codigo</a>															
facets	<table border="1"> <thead> <tr> <th>Kind</th> <th>Value</th> <th>Annotation</th> </tr> </thead> <tbody> <tr> <td>enumeration</td> <td>1</td> <td>documentation Celular</td> </tr> <tr> <td>enumeration</td> <td>2</td> <td>documentation Teléfono Fijo</td> </tr> <tr> <td>enumeration</td> <td>3</td> <td>documentation Fax</td> </tr> <tr> <td>enumeration</td> <td>4</td> <td>documentation Teléfono Satelital</td> </tr> </tbody> </table>	Kind	Value	Annotation	enumeration	1	documentation Celular	enumeration	2	documentation Teléfono Fijo	enumeration	3	documentation Fax	enumeration	4	documentation Teléfono Satelital
Kind	Value	Annotation														
enumeration	1	documentation Celular														
enumeration	2	documentation Teléfono Fijo														
enumeration	3	documentation Fax														
enumeration	4	documentation Teléfono Satelital														

annotation	<p>documentation</p> <p>Indica el tipo de teléfono que podrá registrarse. A priori, sus valores son:</p> <ol style="list-style-type: none"> <li>1.- Celular</li> <li>2.- Teléfono Fijo</li> <li>3.- Fax</li> <li>4.- Teléfono Satelital</li> </ol>
source	<pre> &lt;xs:simpleType name="STTipoTelefono"&gt;   &lt;xs:annotation&gt;     &lt;xs:documentation&gt;       Indica el tipo de teléfono que podrá registrarse. A priori, sus valores son:       1.- Celular       2.- Teléfono Fijo       3.- Fax       4.- Teléfono Satelital     &lt;/xs:documentation&gt;   &lt;/xs:annotation&gt;   &lt;xs:restriction base="xs:positiveInteger"&gt;     &lt;xs:enumeration value="1"&gt;       &lt;xs:annotation&gt;         &lt;xs:documentation&gt;Celular&lt;/xs:documentation&gt;       &lt;/xs:annotation&gt;     &lt;/xs:enumeration&gt;     &lt;xs:enumeration value="2"&gt;       &lt;xs:annotation&gt;         &lt;xs:documentation&gt;Teléfono Fijo&lt;/xs:documentation&gt;       &lt;/xs:annotation&gt;     &lt;/xs:enumeration&gt;     &lt;xs:enumeration value="3"&gt;       &lt;xs:annotation&gt;         &lt;xs:documentation&gt;Fax&lt;/xs:documentation&gt;       &lt;/xs:annotation&gt;     &lt;/xs:enumeration&gt;     &lt;xs:enumeration value="4"&gt;       &lt;xs:annotation&gt;         &lt;xs:documentation&gt;Teléfono Satelital&lt;/xs:documentation&gt;       &lt;/xs:annotation&gt;     &lt;/xs:enumeration&gt;   &lt;/xs:restriction&gt; &lt;/xs:simpleType&gt; </pre>

element **CanonicalizationMethod**

diagram						
namespace	http://www.w3.org/2000/09/xmldsig#					
type	<a href="#">ds:CanonicalizationMethodType</a>					
properties	content	complex				
	mixed	true				
used by	complexType	<a href="#">SignedInfoType</a>				
attributes	Name	Type	Use	Default	Fixed	Annotation
	<a href="#">Algorithm</a>	<b>xs:anyURI</b>	required			
source	<pre>&lt;xs:element name="CanonicalizationMethod" type="ds:CanonicalizationMethodType"/&gt;</pre>					

element **DigestMethod**

diagram						
namespace	http://www.w3.org/2000/09/xmldsig#					
type	<a href="#">ds:DigestMethodType</a>					
properties	content	complex				
	mixed	true				
used by	complexType	<a href="#">ReferenceType</a>				
attributes	Name	Type	Use	Default	Fixed	Annotation
	<a href="#">Algorithm</a>	<b>xs:anyURI</b>	required			
source	<pre>&lt;xs:element name="DigestMethod" type="ds:DigestMethodType"/&gt;</pre>					

element **DigestValue**

diagram	
namespace	http://www.w3.org/2000/09/xmldsig#
type	<a href="#">ds:DigestValueType</a>
properties	content simple
used by	complexType <a href="#">ReferenceType</a>
source	<code>&lt;xs:element name="DigestValue" type="ds:DigestValueType"/&gt;</code>

element **DSAKeyValue**

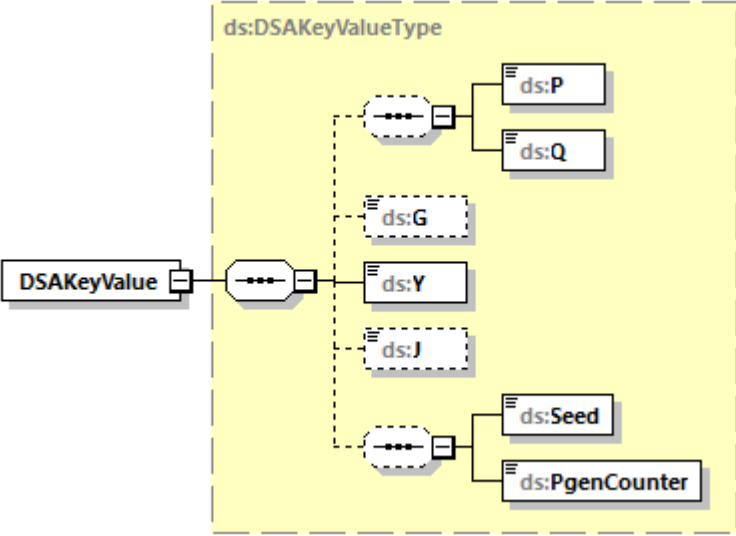
diagram	
namespace	http://www.w3.org/2000/09/xmldsig#
type	<a href="#">ds:DSAKeyValueType</a>
properties	content complex
children	<a href="#">ds:P</a> <a href="#">ds:Q</a> <a href="#">ds:G</a> <a href="#">ds:Y</a> <a href="#">ds:J</a> <a href="#">ds:Seed</a> <a href="#">ds:PgenCounter</a>
used by	complexType <a href="#">KeyValueTypes</a>
source	<code>&lt;xs:element name="DSAKeyValue" type="ds:DSAKeyValueType"/&gt;</code>

element **KeyInfo**

diagram						
namespace	http://www.w3.org/2000/09/xmldsig#					
type	<a href="#">ds:KeyInfoType</a>					
properties	content	complex				
	mixed	true				
children	<a href="#">ds:KeyName</a> <a href="#">ds:KeyValue</a> <a href="#">ds:RetrievalMethod</a> <a href="#">ds:X509Data</a> <a href="#">ds:PGPData</a> <a href="#">ds:SPKIData</a> <a href="#">ds:MgmtData</a>					
used by	complexType	<a href="#">SignatureType</a>				
attributes	Name	Type	Use	Default	Fixed	Annotation
	<a href="#">Id</a>	<b>xs:ID</b>	optional			
source	<code>&lt;xs:element name="KeyInfo" type="ds:KeyInfoType"/&gt;</code>					

element **KeyName**

diagram						
namespace	http://www.w3.org/2000/09/xmldsig#					
type	<b>xs:string</b>					
properties	content	simple				
used by	complexType	<a href="#">KeyInfoType</a>				
source	<code>&lt;xs:element name="KeyName" type="string"/&gt;</code>					



element **KeyValue**

diagram	
namespace	http://www.w3.org/2000/09/xmldsig#
type	<a href="#">ds:KeyValueType</a>
properties	content complex mixed true
children	<a href="#">ds:DSAKeyValue</a> <a href="#">ds:RSAKeyValue</a>
used by	complexType <a href="#">KeyInfoType</a>
source	<code>&lt;xs:element name="KeyValue" type="ds:KeyValueType"/&gt;</code>

element **Manifest**

diagram													
namespace	http://www.w3.org/2000/09/xmldsig#												
type	<a href="#">ds:ManifestType</a>												
properties	content complex												
children	<a href="#">ds:Reference</a>												
attributes	<table border="1"> <thead> <tr> <th>Name</th> <th>Type</th> <th>Use</th> <th>Default</th> <th>Fixed</th> <th>Annotation</th> </tr> </thead> <tbody> <tr> <td><a href="#">Id</a></td> <td>xs:ID</td> <td>optional</td> <td></td> <td></td> <td></td> </tr> </tbody> </table>	Name	Type	Use	Default	Fixed	Annotation	<a href="#">Id</a>	xs:ID	optional			
Name	Type	Use	Default	Fixed	Annotation								
<a href="#">Id</a>	xs:ID	optional											
source	<code>&lt;xs:element name="Manifest" type="ds:ManifestType"/&gt;</code>												

element **MgmtData**

diagram	
---------	--

namespace	http://www.w3.org/2000/09/xmldsig#
type	<b>xs:string</b>
properties	content simple
used by	complexType <a href="#">KeyInfoType</a>
source	<code>&lt;xs:element name="MgmtData" type="string"/&gt;</code>

### element **Object**

diagram						
namespace	http://www.w3.org/2000/09/xmldsig#					
type	<a href="#">ds:ObjectType</a>					
properties	content complex mixed true					
used by	complexType <a href="#">SignatureType</a>					
attributes	Name	Type	Use	Default	Fixed	Annotation
	<a href="#">Id</a>	<b>xs:ID</b>	optional			
	<a href="#">MimeType</a>	<b>xs:string</b>	optional			
	<a href="#">Encoding</a>	<b>xs:anyURI</b>	optional			
source	<code>&lt;xs:element name="Object" type="ds:ObjectType"/&gt;</code>					

element **PGPData**

diagram	
namespace	http://www.w3.org/2000/09/xmldsig#
type	<a href="#">ds:PGPDataType</a>
properties	content complex
children	<a href="#">ds:PGPKeyID</a> <a href="#">ds:PGPKeyPacket</a> <a href="#">ds:PGPKeyPacket</a>
used by	complexType <a href="#">KeyInfoType</a>
source	<code>&lt;xs:element name="PGPData" type="ds:PGPDataType"/&gt;</code>

element **Reference**

diagram	
namespace	http://www.w3.org/2000/09/xmldsig#
type	<a href="#">ds:ReferenceType</a>
properties	content complex

children	<a href="#">ds:Transforms</a> <a href="#">ds:DigestMethod</a> <a href="#">ds:DigestValue</a>					
used by	complexType	<a href="#">ManifestType</a> <a href="#">SignedInfoType</a>				
attributes	Name	Type	Use	Default	Fixed	Annotation
	<a href="#">Id</a>	<b>xs:ID</b>	optional			
	<a href="#">URI</a>	<b>xs:anyURI</b>	optional			
	<a href="#">Type</a>	<b>xs:anyURI</b>	optional			
source	<code>&lt;xs:element name="Reference" type="ds:ReferenceType"/&gt;</code>					

### element **RetrievalMethod**

diagram						
namespace	<a href="http://www.w3.org/2000/09/xmlsig#">http://www.w3.org/2000/09/xmlsig#</a>					
type	<a href="#">ds:RetrievalMethodType</a>					
properties	content	complex				
children	<a href="#">ds:Transforms</a>					
used by	complexType	<a href="#">KeyInfoType</a>				
attributes	Name	Type	Use	Default	Fixed	Annotation
	<a href="#">URI</a>	<b>xs:anyURI</b>				
	<a href="#">Type</a>	<b>xs:anyURI</b>	optional			
source	<code>&lt;xs:element name="RetrievalMethod" type="ds:RetrievalMethodType"/&gt;</code>					

### element **RSAKeyValue**

diagram						
namespace	<a href="http://www.w3.org/2000/09/xmlsig#">http://www.w3.org/2000/09/xmlsig#</a>					
type	<a href="#">ds:RSAKeyValue</a>					
properties	content	complex				

children	<a href="#">ds:Modulus</a> <a href="#">ds:Exponent</a>
used by	complexType <a href="#">KeyValue</a> <a href="#">ValueType</a>
source	<code>&lt;xs:element name="RSAKeyValue" type="ds:RSAKeyValue"/&gt;</code>

### element **Signature**

diagram						
namespace	http://www.w3.org/2000/09/xmldsig#					
type	<a href="#">ds:SignatureType</a>					
properties	content complex					
children	<a href="#">ds:SignedInfo</a> <a href="#">ds:SignatureValue</a> <a href="#">ds:KeyInfo</a> <a href="#">ds:Object</a>					
used by	complexType <a href="#">CTFirma</a>					
attributes	Name	Type	Use	Default	Fixed	Annotation
	<a href="#">Id</a>	<b>xs:ID</b>	optional			
source	<code>&lt;xs:element name="Signature" type="ds:SignatureType"/&gt;</code>					

element **SignatureMethod**

diagram						
namespace	http://www.w3.org/2000/09/xmldsig#					
type	<a href="#">ds:SignatureMethodType</a>					
properties	content	complex				
	mixed	true				
children	<a href="#">ds:HMACOutputLength</a>					
used by	complexType	<a href="#">SignedInfoType</a>				
attributes	Name	Type	Use	Default	Fixed	Annotation
	<a href="#">Algorithm</a>	<b>xs:anyURI</b>	required			
source	<code>&lt;xs:element name="SignatureMethod" type="ds:SignatureMethodType"/&gt;</code>					

element **SignatureProperties**

diagram						
namespace	http://www.w3.org/2000/09/xmldsig#					
type	<a href="#">ds:SignaturePropertiesType</a>					
properties	content	complex				
children	<a href="#">ds:SignatureProperty</a>					
attributes	Name	Type	Use	Default	Fixed	Annotation
	<a href="#">Id</a>	<b>xs:ID</b>	optional			
source	<code>&lt;xs:element name="SignatureProperties" type="ds:SignaturePropertiesType"/&gt;</code>					

element **SignatureProperty**

diagram						
namespace	http://www.w3.org/2000/09/xmldsig#					
type	<a href="#">ds:SignaturePropertyType</a>					
properties	content	complex				
	mixed	true				
used by	complexType	<a href="#">SignaturePropertiesType</a>				
attributes	Name	Type	Use	Default	Fixed	Annotation
	<a href="#">Target</a>	<b>xs:anyURI</b>	required			
	<a href="#">Id</a>	<b>xs:ID</b>	optional			
source	<code>&lt;xs:element name="SignatureProperty" type="ds:SignaturePropertyType"/&gt;</code>					

element **SignatureValue**

diagram						
namespace	http://www.w3.org/2000/09/xmldsig#					
type	<a href="#">ds:SignatureValueType</a>					
properties	content	complex				
used by	complexType	<a href="#">SignatureType</a>				
attributes	Name	Type	Use	Default	Fixed	Annotation
	<a href="#">Id</a>	<b>xs:ID</b>	optional			
source	<code>&lt;xs:element name="SignatureValue" type="ds:SignatureValueType"/&gt;</code>					

element **SignedInfo**

diagram						
namespace	http://www.w3.org/2000/09/xmldsig#					
type	<a href="#">ds:SIGNEDInfoType</a>					
properties	content complex					
children	<a href="#">ds:CanonicalizationMethod</a> <a href="#">ds:SignatureMethod</a> <a href="#">ds:Reference</a>					
used by	complexType <a href="#">SignatureType</a>					
attributes	Name	Type	Use	Default	Fixed	Annotation
	<a href="#">Id</a>	xs:ID	optional			
source	<code>&lt;xs:element name="SignedInfo" type="ds:SIGNEDInfoType"/&gt;</code>					

element **SPKIData**

diagram						
namespace	http://www.w3.org/2000/09/xmldsig#					
type	<a href="#">ds:SPKIDataType</a>					
properties	content complex					
children	<a href="#">ds:SPKISexp</a>					
used by	complexType <a href="#">KeyInfoType</a>					
source	<code>&lt;xs:element name="SPKIData" type="ds:SPKIDataType"/&gt;</code>					



element **Transform**

diagram						
namespace	http://www.w3.org/2000/09/xmldsig#					
type	<a href="#">ds:TransformType</a>					
properties	content	complex				
	mixed	true				
children	<a href="#">ds:XPath</a>					
used by	complexType	<a href="#">TransformsType</a>				
attributes	Name	Type	Use	Default	Fixed	Annotation
	<a href="#">Algorithm</a>	xs:anyURI	required			
source	<code>&lt;xs:element name="Transform" type="ds:TransformType"/&gt;</code>					

element **Transforms**

diagram						
namespace	http://www.w3.org/2000/09/xmldsig#					
type	<a href="#">ds:TransformsType</a>					
properties	content	complex				
children	<a href="#">ds:Transform</a>					
used by	complexType	<a href="#">ReferenceType</a> <a href="#">RetrievalMethodType</a>				
source	<code>&lt;xs:element name="Transforms" type="ds:TransformsType"/&gt;</code>					

element **X509Data**

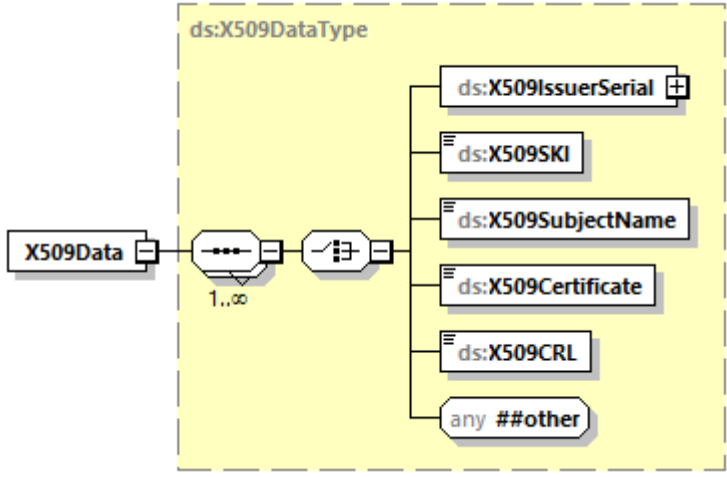
diagram	
namespace	http://www.w3.org/2000/09/xmldsig#
type	<a href="#">ds:X509DataType</a>
properties	content complex
children	<a href="#">ds:X509IssuerSerial</a> <a href="#">ds:X509SKI</a> <a href="#">ds:X509SubjectName</a> <a href="#">ds:X509Certificate</a> <a href="#">ds:X509CRL</a>
used by	complexType <a href="#">KeyInfoType</a>
source	<code>&lt;xs:element name="X509Data" type="ds:X509DataType"/&gt;</code>

complexType **CanonicalizationMethodType**

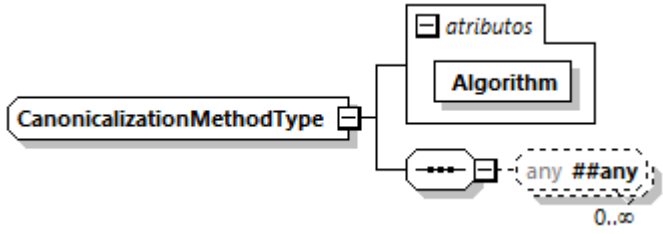
diagram													
namespace	http://www.w3.org/2000/09/xmldsig#												
properties	mixed true												
used by	element <a href="#">CanonicalizationMethod</a>												
attributes	<table border="1"> <thead> <tr> <th>Name</th> <th>Type</th> <th>Use</th> <th>Default</th> <th>Fixed</th> <th>Annotation</th> </tr> </thead> <tbody> <tr> <td><a href="#">Algorithm</a></td> <td>xs:anyURI</td> <td>required</td> <td></td> <td></td> <td></td> </tr> </tbody> </table>	Name	Type	Use	Default	Fixed	Annotation	<a href="#">Algorithm</a>	xs:anyURI	required			
Name	Type	Use	Default	Fixed	Annotation								
<a href="#">Algorithm</a>	xs:anyURI	required											
source	<pre>&lt;xs:complexType name="CanonicalizationMethodType" mixed="true"&gt;   &lt;xs:sequence&gt;     &lt;xs:any namespace="##any" minOccurs="0" maxOccurs="unbounded"/&gt;     &lt;!-- (0,unbounded) elements from (1,1) namespace --&gt;   &lt;/xs:sequence&gt;   &lt;xs:attribute name="Algorithm" type="anyURI" use="required"/&gt; &lt;/xs:complexType&gt;</pre>												

attribute **CanonicalizationMethodType/@Algorithm**

type	<b>xs:anyURI</b>
properties	use required
source	<code>&lt;xs:attribute name="Algorithm" type="anyURI" use="required"/&gt;</code>

complexType **DigestMethodType**

diagram						
namespace	http://www.w3.org/2000/09/xmldsig#					
properties	mixed true					
used by	element <a href="#">DigestMethod</a>					
attributes	Name	Type	Use	Default	Fixed	Annotation
	<a href="#">Algorithm</a>	<b>xs:anyURI</b>	required			
source	<pre> &lt;xs:complexType name="DigestMethodType" mixed="true"&gt;   &lt;xs:sequence&gt;     &lt;xs:any namespace="##other" processContents="lax" minOccurs="0" maxOccurs="unbounded"/&gt;   &lt;/xs:sequence&gt;   &lt;xs:attribute name="Algorithm" type="anyURI" use="required"/&gt; &lt;/xs:complexType&gt; </pre>					

attribute **DigestMethodType/@Algorithm**

type	<b>xs:anyURI</b>
properties	use required
source	<code>&lt;xs:attribute name="Algorithm" type="anyURI" use="required"/&gt;</code>

complexType **DSAKeyValue**

diagram	
namespace	http://www.w3.org/2000/09/xmldsig#
children	<a href="#">ds:P</a> <a href="#">ds:Q</a> <a href="#">ds:G</a> <a href="#">ds:Y</a> <a href="#">ds:J</a> <a href="#">ds:Seed</a> <a href="#">ds:PgenCounter</a>
used by	element <a href="#">DSAKeyValue</a>
source	<pre> &lt;xs:complexType name="DSAKeyValue"&gt;   &lt;xs:sequence&gt;     &lt;xs:sequence minOccurs="0"&gt;       &lt;xs:element name="P" type="ds:CryptoBinary"/&gt;       &lt;xs:element name="Q" type="ds:CryptoBinary"/&gt;     &lt;/xs:sequence&gt;     &lt;xs:element name="G" type="ds:CryptoBinary" minOccurs="0"/&gt;     &lt;xs:element name="Y" type="ds:CryptoBinary"/&gt;     &lt;xs:element name="J" type="ds:CryptoBinary" minOccurs="0"/&gt;     &lt;xs:sequence minOccurs="0"&gt;       &lt;xs:element name="Seed" type="ds:CryptoBinary"/&gt;       &lt;xs:element name="PgenCounter" type="ds:CryptoBinary"/&gt;     &lt;/xs:sequence&gt;   &lt;/xs:sequence&gt; &lt;/xs:complexType&gt; </pre>

element **DSAKeyValue/P**

diagram	
namespace	http://www.w3.org/2000/09/xmldsig#
type	<a href="#">ds:CryptoBinary</a>
properties	content simple
source	<pre>&lt;xs:element name="P" type="ds:CryptoBinary"/&gt;</pre>

element **DSAKeyValue/Q**

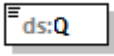
diagram	
namespace	http://www.w3.org/2000/09/xmldsig#
type	<a href="#">ds:CryptBinary</a>
properties	content simple
source	<code>&lt;xs:element name="Q" type="ds:CryptBinary"/&gt;</code>

element **DSAKeyValue/G**

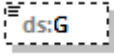
diagram	
namespace	http://www.w3.org/2000/09/xmldsig#
type	<a href="#">ds:CryptBinary</a>
properties	minOcc 0 maxOcc 1 content simple
source	<code>&lt;xs:element name="G" type="ds:CryptBinary" minOccurs="0"/&gt;</code>

element **DSAKeyValue/Y**

diagram	
namespace	http://www.w3.org/2000/09/xmldsig#
type	<a href="#">ds:CryptBinary</a>
properties	content simple
source	<code>&lt;xs:element name="Y" type="ds:CryptBinary"/&gt;</code>

element **DSAKeyValue/J**

diagram	
namespace	http://www.w3.org/2000/09/xmldsig#
type	<a href="#">ds:CryptBinary</a>
properties	minOcc 0 maxOcc 1 content simple
source	<code>&lt;xs:element name="J" type="ds:CryptBinary" minOccurs="0"/&gt;</code>

element **DSAKeyValue/Seed**

diagram	
namespace	http://www.w3.org/2000/09/xmldsig#
type	<a href="#">ds:CryptoBinary</a>
properties	content simple
source	<code>&lt;xs:element name="Seed" type="ds:CryptoBinary"/&gt;</code>

element **DSAKeyValue/PgenCounter**

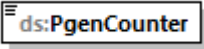
diagram	
namespace	http://www.w3.org/2000/09/xmldsig#
type	<a href="#">ds:CryptoBinary</a>
properties	content simple
source	<code>&lt;xs:element name="PgenCounter" type="ds:CryptoBinary"/&gt;</code>

complexType **KeyInfoType**

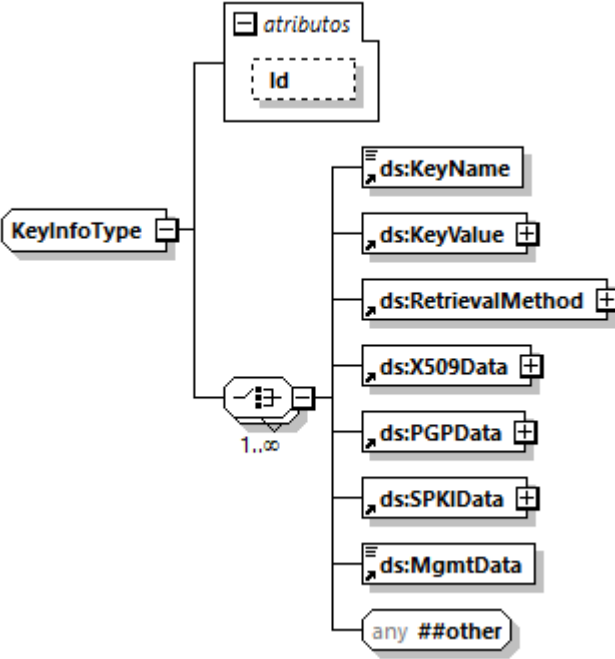
diagram	
namespace	http://www.w3.org/2000/09/xmldsig#
properties	mixed true
children	<a href="#">ds:KeyName</a> <a href="#">ds:KeyValue</a> <a href="#">ds:RetrievalMethod</a> <a href="#">ds:X509Data</a> <a href="#">ds:PGPData</a> <a href="#">ds:SPKIData</a> <a href="#">ds:MgmtData</a> <a href="#">any ##other</a>

used by	element <a href="#">KeyInfo</a>												
attributes	<table border="1"> <thead> <tr> <th>Name</th> <th>Type</th> <th>Use</th> <th>Default</th> <th>Fixed</th> <th>Annotation</th> </tr> </thead> <tbody> <tr> <td><a href="#">Id</a></td> <td><b>xs:ID</b></td> <td>optional</td> <td></td> <td></td> <td></td> </tr> </tbody> </table>	Name	Type	Use	Default	Fixed	Annotation	<a href="#">Id</a>	<b>xs:ID</b>	optional			
Name	Type	Use	Default	Fixed	Annotation								
<a href="#">Id</a>	<b>xs:ID</b>	optional											
source	<pre>&lt;xs:complexType name="KeyInfoType" mixed="true"&gt;   &lt;xs:choice maxOccurs="unbounded"&gt;     &lt;xs:element ref="ds:KeyName"/&gt;     &lt;xs:element ref="ds:KeyValue"/&gt;     &lt;xs:element ref="ds:RetrievalMethod"/&gt;     &lt;xs:element ref="ds:X509Data"/&gt;     &lt;xs:element ref="ds:PGPData"/&gt;     &lt;xs:element ref="ds:SPKIData"/&gt;     &lt;xs:element ref="ds:MgmtData"/&gt;     &lt;xs:any namespace="##other" processContents="lax"/&gt;     &lt;!-- (1,1) elements from (0,unbounded) namespaces --&gt;   &lt;/xs:choice&gt;   &lt;xs:attribute name="Id" type="ID" use="optional"/&gt; &lt;/xs:complexType&gt;</pre>												

#### attribute [KeyInfoType/@Id](#)

type	<b>xs:ID</b>
properties	use optional
source	<pre>&lt;xs:attribute name="Id" type="ID" use="optional"/&gt;</pre>

#### complexType [KeyValue](#)

diagram	
namespace	http://www.w3.org/2000/09/xmldsig#
properties	mixed true
children	<a href="#">ds:DSAKeyValue</a> <a href="#">ds:RSAKeyValue</a>
used by	element <a href="#">KeyInfo</a>
source	<pre>&lt;xs:complexType name="KeyValue" mixed="true"&gt;   &lt;xs:choice&gt;     &lt;xs:element ref="ds:DSAKeyValue"/&gt;     &lt;xs:element ref="ds:RSAKeyValue"/&gt;     &lt;xs:any namespace="##other" processContents="lax"/&gt;   &lt;/xs:choice&gt; &lt;/xs:complexType&gt;</pre>

### complexType ManifestType

diagram						
namespace	http://www.w3.org/2000/09/xmldsig#					
children	<a href="#">ds:Reference</a>					
used by	element <a href="#">Manifest</a>					
attributes	Name	Type	Use	Default	Fixed	Annotation
	<a href="#">Id</a>	xs:ID	optional			
source	<pre>&lt;xs:complexType name="ManifestType"&gt;   &lt;xs:sequence&gt;     &lt;xs:element ref="ds:Reference" maxOccurs="unbounded"/&gt;   &lt;/xs:sequence&gt;   &lt;xs:attribute name="Id" type="ID" use="optional"/&gt; &lt;/xs:complexType&gt;</pre>					

### attribute ManifestType/@Id

type	xs:ID
properties	use optional
source	<pre>&lt;xs:attribute name="Id" type="ID" use="optional"/&gt;</pre>

### complexType ObjectType

diagram						
namespace	http://www.w3.org/2000/09/xmldsig#					
properties	mixed true					
used by	element <a href="#">Object</a>					
attributes	Name	Type	Use	Default	Fixed	Annotation
	<a href="#">Id</a>	xs:ID	optional			



	<a href="#">MimeType</a> <b>xs:string</b> optional
	<a href="#">Encoding</a> <b>xs:anyURI</b> optional
source	<pre> &lt;xs:complexType name="ObjectType" mixed="true"&gt;   &lt;xs:sequence minOccurs="0" maxOccurs="unbounded"&gt;     &lt;xs:any namespace="##any" processContents="lax"/&gt;   &lt;/xs:sequence&gt;   &lt;xs:attribute name="Id" type="ID" use="optional"/&gt;   &lt;xs:attribute name="MimeType" type="string" use="optional"/&gt;   &lt;xs:attribute name="Encoding" type="anyURI" use="optional"/&gt;   &lt;!-- add a grep facet --&gt; &lt;/xs:complexType&gt; </pre>

attribute **ObjectType/@Id**

type	<b>xs:ID</b>
properties	use optional
source	<code>&lt;xs:attribute name="Id" type="ID" use="optional"/&gt;</code>

attribute **ObjectType/@MimeType**

type	<b>xs:string</b>
properties	use optional
source	<code>&lt;xs:attribute name="MimeType" type="string" use="optional"/&gt;</code>

attribute **ObjectType/@Encoding**

type	<b>xs:anyURI</b>
properties	use optional
source	<code>&lt;xs:attribute name="Encoding" type="anyURI" use="optional"/&gt;</code>

complexType **PGPDataType**

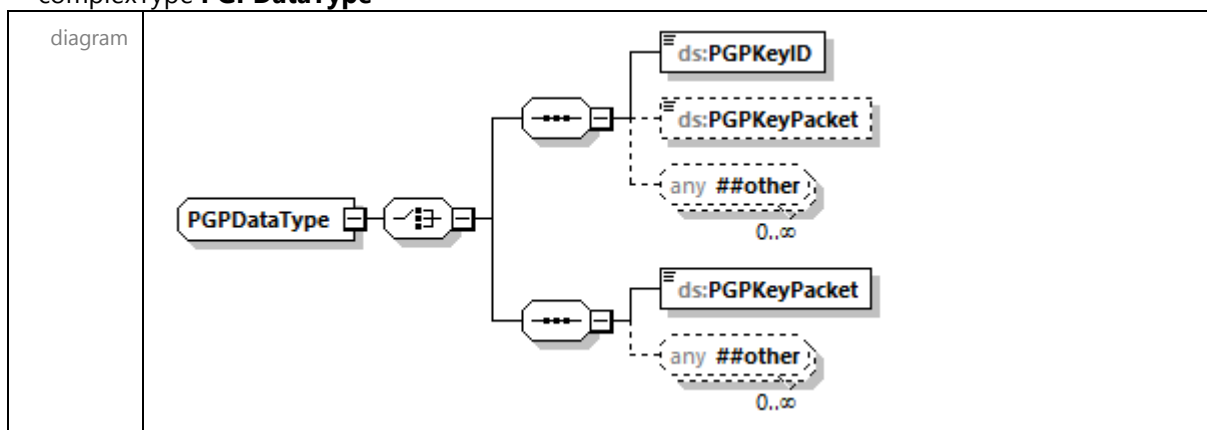

namespace	http://www.w3.org/2000/09/xmldsig#
children	<a href="#">ds:PGPKeyID</a> <a href="#">ds:PGPKeyPacket</a> <a href="#">ds:PGPKeyPacket</a>
used by	element <a href="#">PGPData</a>
source	<pre> &lt;xs:complexType name="PGPDataType"&gt;   &lt;xs:choice&gt;     &lt;xs:sequence&gt;       &lt;xs:element name="PGPKeyID" type="base64Binary"/&gt;       &lt;xs:element name="PGPKeyPacket" type="base64Binary" minOccurs="0"/&gt;       &lt;xs:any namespace="##other" processContents="lax" minOccurs="0" maxOccurs="unbounded"/&gt;     &lt;/xs:sequence&gt;     &lt;xs:sequence&gt;       &lt;xs:element name="PGPKeyPacket" type="base64Binary"/&gt;       &lt;xs:any namespace="##other" processContents="lax" minOccurs="0" maxOccurs="unbounded"/&gt;     &lt;/xs:sequence&gt;   &lt;/xs:choice&gt; &lt;/xs:complexType&gt; </pre>

#### element **PGPDataType/PGPKeyID**

diagram	
namespace	http://www.w3.org/2000/09/xmldsig#
type	<b>xs:base64Binary</b>
properties	content simple
source	<pre>&lt;xs:element name="PGPKeyID" type="base64Binary"/&gt;</pre>

#### element **PGPDataType/PGPKeyPacket**

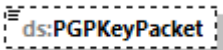
diagram	
namespace	http://www.w3.org/2000/09/xmldsig#
type	<b>xs:base64Binary</b>
properties	minOcc 0 maxOcc 1 content simple
source	<pre>&lt;xs:element name="PGPKeyPacket" type="base64Binary" minOccurs="0"/&gt;</pre>

element **PGPDataType/PGPKeyPacket**

diagram	
namespace	http://www.w3.org/2000/09/xmldsig#
type	<b>xs:base64Binary</b>
properties	content simple
source	<code>&lt;xs:element name="PGPKeyPacket" type="base64Binary"/&gt;</code>

complexType **ReferenceType**

diagram						
namespace	http://www.w3.org/2000/09/xmldsig#					
children	<a href="#">ds:Transforms</a> <a href="#">ds:DigestMethod</a> <a href="#">ds:DigestValue</a>					
used by	element <a href="#">Reference</a>					
attributes	Name	Type	Use	Default	Fixed	Annotation
	<a href="#">Id</a>	<b>xs:ID</b>	optional			
	<a href="#">URI</a>	<b>xs:anyURI</b>	optional			
	<a href="#">Type</a>	<b>xs:anyURI</b>	optional			
source	<pre> &lt;xs:complexType name="ReferenceType"&gt;   &lt;xs:sequence&gt;     &lt;xs:element ref="ds:Transforms" minOccurs="0"/&gt;     &lt;xs:element ref="ds:DigestMethod"/&gt;     &lt;xs:element ref="ds:DigestValue"/&gt;   &lt;/xs:sequence&gt;   &lt;xs:attribute name="Id" type="ID" use="optional"/&gt;   &lt;xs:attribute name="URI" type="anyURI" use="optional"/&gt;   &lt;xs:attribute name="Type" type="anyURI" use="optional"/&gt; &lt;/xs:complexType&gt; </pre>					

attribute **ReferenceType/@Id**

type	<b>xs:ID</b>
------	--------------

properties	use optional
source	<code>&lt;xs:attribute name="Id" type="ID" use="optional"/&gt;</code>

#### attribute **ReferenceType/@URI**

type	<b>xs:anyURI</b>
properties	use optional
source	<code>&lt;xs:attribute name="URI" type="anyURI" use="optional"/&gt;</code>

#### attribute **ReferenceType/@Type**

type	<b>xs:anyURI</b>
properties	use optional
source	<code>&lt;xs:attribute name="Type" type="anyURI" use="optional"/&gt;</code>

#### complexType **RetrievalMethodType**

diagram						
namespace	http://www.w3.org/2000/09/xmldsig#					
children	<a href="#">ds:Transforms</a>					
used by	element <a href="#">RetrievalMethod</a>					
attributes	Name	Type	Use	Default	Fixed	Annotation
	<a href="#">URI</a>	<b>xs:anyURI</b>				
	<a href="#">Type</a>	<b>xs:anyURI</b>	optional			
source	<pre> &lt;xs:complexType name="RetrievalMethodType"&gt;   &lt;xs:sequence&gt;     &lt;xs:element ref="ds:Transforms" minOccurs="0"/&gt;   &lt;/xs:sequence&gt;   &lt;xs:attribute name="URI" type="anyURI"/&gt;   &lt;xs:attribute name="Type" type="anyURI" use="optional"/&gt; &lt;/xs:complexType&gt; </pre>					

#### attribute **RetrievalMethodType/@URI**

type	<b>xs:anyURI</b>
------	------------------

source	<code>&lt;xs:attribute name="URI" type="anyURI"/&gt;</code>
--------	---

attribute **RetrievalMethodType/@Type**

type	<code>xs:anyURI</code>
properties	use optional
source	<code>&lt;xs:attribute name="Type" type="anyURI" use="optional"/&gt;</code>

complexType **RSAKeyValue**

diagram	
namespace	<code>http://www.w3.org/2000/09/xmldsig#</code>
children	<a href="#">ds:Modulus</a> <a href="#">ds:Exponent</a>
used by	element <a href="#">RSAKeyValue</a>
source	<pre>&lt;xs:complexType name="RSAKeyValue"&gt;   &lt;xs:sequence&gt;     &lt;xs:element name="Modulus" type="ds:CryptoBinary"/&gt;     &lt;xs:element name="Exponent" type="ds:CryptoBinary"/&gt;   &lt;/xs:sequence&gt; &lt;/xs:complexType&gt;</pre>

element **RSAKeyValue/Modulus**

diagram	
namespace	<code>http://www.w3.org/2000/09/xmldsig#</code>
type	<a href="#">ds:CryptoBinary</a>
properties	content simple
source	<code>&lt;xs:element name="Modulus" type="ds:CryptoBinary"/&gt;</code>

element **RSAKeyValue/Exponent**

diagram	
namespace	<code>http://www.w3.org/2000/09/xmldsig#</code>
type	<a href="#">ds:CryptoBinary</a>
properties	content simple

source	<code>&lt;xs:element name="Exponent" type="ds:CryptoBinary"/&gt;</code>
--------	---

### complexType **SignatureMethodType**

diagram						
namespace	http://www.w3.org/2000/09/xmlsig#					
properties	mixed true					
children	<a href="#">ds:HMACOutputLength</a>					
used by	element <a href="#">SignatureMethod</a>					
attributes	Name	Type	Use	Default	Fixed	Annotation
	<a href="#">Algorithm</a>	xs:anyURI	required			
source	<pre> &lt;xs:complexType name="SignatureMethodType" mixed="true"&gt;   &lt;xs:sequence&gt;     &lt;xs:element name="HMACOutputLength" type="ds:HMACOutputLengthType" minOccurs="0"/&gt;     &lt;xs:any namespace="##other" minOccurs="0" maxOccurs="unbounded"/&gt;     &lt;!-- (0,unbounded) elements from (1,1) external namespace --&gt;   &lt;/xs:sequence&gt;   &lt;xs:attribute name="Algorithm" type="anyURI" use="required"/&gt; &lt;/xs:complexType&gt; </pre>					

### attribute **SignatureMethodType/@Algorithm**

type	xs:anyURI
properties	use required
source	<code>&lt;xs:attribute name="Algorithm" type="anyURI" use="required"/&gt;</code>

### element **SignatureMethodType/HMACOutputLength**

diagram						
namespace	http://www.w3.org/2000/09/xmlsig#					
type	<a href="#">ds:HMACOutputLengthType</a>					
properties	minOcc	0	maxOcc	1		

	content simple
source	<code>&lt;xs:element name="HMACOutputLength" type="ds:HMACOutputLengthType" minOccurs="0"/&gt;</code>

### complexType **SignaturePropertiesType**

diagram													
namespace	http://www.w3.org/2000/09/xmldsig#												
children	<a href="#">ds:SignatureProperty</a>												
used by	element <a href="#">SignatureProperties</a>												
attributes	<table border="1"> <thead> <tr> <th>Name</th> <th>Type</th> <th>Use</th> <th>Default</th> <th>Fixed</th> <th>Annotation</th> </tr> </thead> <tbody> <tr> <td><a href="#">Id</a></td> <td>xs:ID</td> <td>optional</td> <td></td> <td></td> <td></td> </tr> </tbody> </table>	Name	Type	Use	Default	Fixed	Annotation	<a href="#">Id</a>	xs:ID	optional			
Name	Type	Use	Default	Fixed	Annotation								
<a href="#">Id</a>	xs:ID	optional											
source	<pre>&lt;xs:complexType name="SignaturePropertiesType"&gt;   &lt;xs:sequence&gt;     &lt;xs:element ref="ds:SignatureProperty" maxOccurs="unbounded"/&gt;   &lt;/xs:sequence&gt;   &lt;xs:attribute name="Id" type="ID" use="optional"/&gt; &lt;/xs:complexType&gt;</pre>												

### attribute **SignaturePropertiesType/@Id**

type	xs:ID
properties	use optional
source	<code>&lt;xs:attribute name="Id" type="ID" use="optional"/&gt;</code>

### complexType **SignaturePropertyType**

diagram	
namespace	http://www.w3.org/2000/09/xmldsig#

properties	mixed true					
used by	element <a href="#">SignatureProperty</a>					
attributes	Name	Type	Use	Default	Fixed	Annotation
	<a href="#">Target</a>	<b>xs:anyURI</b>	required			
	<a href="#">Id</a>	<b>xs:ID</b>	optional			
source	<pre>&lt;xs:complexType name="SignaturePropertyType" mixed="true"&gt;   &lt;xs:choice maxOccurs="unbounded"&gt;     &lt;xs:any namespace="##other" processContents="lax"/&gt;     &lt;!-- (1,1) elements from (1,unbounded) namespaces --&gt;   &lt;/xs:choice&gt;   &lt;xs:attribute name="Target" type="anyURI" use="required"/&gt;   &lt;xs:attribute name="Id" type="ID" use="optional"/&gt; &lt;/xs:complexType&gt;</pre>					

#### attribute **SignaturePropertyType/@Target**

type	<b>xs:anyURI</b>
properties	use required
source	<pre>&lt;xs:attribute name="Target" type="anyURI" use="required"/&gt;</pre>

#### attribute **SignaturePropertyType/@Id**

type	<b>xs:ID</b>
properties	use optional
source	<pre>&lt;xs:attribute name="Id" type="ID" use="optional"/&gt;</pre>

#### complexType **SignatureType**

diagram	
namespace	http://www.w3.org/2000/09/xmldsig#
children	<a href="#">ds:SignedInfo</a> <a href="#">ds:SignatureValue</a> <a href="#">ds:KeyInfo</a> <a href="#">ds:Object</a>



used by	element <a href="#">Signature</a>												
attributes	<table border="1"> <thead> <tr> <th>Name</th> <th>Type</th> <th>Use</th> <th>Default</th> <th>Fixed</th> <th>Annotation</th> </tr> </thead> <tbody> <tr> <td><a href="#">Id</a></td> <td><b>xs:ID</b></td> <td>optional</td> <td></td> <td></td> <td></td> </tr> </tbody> </table>	Name	Type	Use	Default	Fixed	Annotation	<a href="#">Id</a>	<b>xs:ID</b>	optional			
Name	Type	Use	Default	Fixed	Annotation								
<a href="#">Id</a>	<b>xs:ID</b>	optional											
source	<pre>&lt;xs:complexType name="SignatureType"&gt;   &lt;xs:sequence&gt;     &lt;xs:element ref="ds:SignedInfo"/&gt;     &lt;xs:element ref="ds:SignatureValue"/&gt;     &lt;xs:element ref="ds:KeyInfo" minOccurs="0"/&gt;     &lt;xs:element ref="ds:Object" minOccurs="0" maxOccurs="unbounded"/&gt;   &lt;/xs:sequence&gt;   &lt;xs:attribute name="Id" type="ID" use="optional"/&gt; &lt;/xs:complexType&gt;</pre>												

#### attribute **SignatureType/@Id**

type	<b>xs:ID</b>
properties	use optional
source	<pre>&lt;xs:attribute name="Id" type="ID" use="optional"/&gt;</pre>

#### complexType **SignatureValueType**

diagram													
namespace	http://www.w3.org/2000/09/xmldsig#												
type	extension of <b>xs:base64Binary</b>												
properties	base base64Binary												
used by	element <a href="#">SignatureValue</a>												
attributes	<table border="1"> <thead> <tr> <th>Name</th> <th>Type</th> <th>Use</th> <th>Default</th> <th>Fixed</th> <th>Annotation</th> </tr> </thead> <tbody> <tr> <td><a href="#">Id</a></td> <td><b>xs:ID</b></td> <td>optional</td> <td></td> <td></td> <td></td> </tr> </tbody> </table>	Name	Type	Use	Default	Fixed	Annotation	<a href="#">Id</a>	<b>xs:ID</b>	optional			
Name	Type	Use	Default	Fixed	Annotation								
<a href="#">Id</a>	<b>xs:ID</b>	optional											
source	<pre>&lt;xs:complexType name="SignatureValueType"&gt;   &lt;xs:simpleContent&gt;     &lt;xs:extension base="base64Binary"&gt;       &lt;xs:attribute name="Id" type="ID" use="optional"/&gt;     &lt;/xs:extension&gt;   &lt;/xs:simpleContent&gt; &lt;/xs:complexType&gt;</pre>												

#### attribute **SignatureValueType/@Id**

type	<b>xs:ID</b>
properties	use optional

source	<code>&lt;xs:attribute name="Id" type="ID" use="optional"/&gt;</code>
--------	---

### complexType **SignedInfoType**

diagram						
namespace	http://www.w3.org/2000/09/xmldsig#					
children	<a href="#">ds:CanonicalizationMethod</a> <a href="#">ds:SignatureMethod</a> <a href="#">ds:Reference</a>					
used by	element <a href="#">SignedInfo</a>					
attributes	Name	Type	Use	Default	Fixed	Annotation
	<a href="#">Id</a>	<b>xs:ID</b>	optional			
source	<pre> &lt;xs:complexType name="SignedInfoType"&gt;   &lt;xs:sequence&gt;     &lt;xs:element ref="ds:CanonicalizationMethod"/&gt;     &lt;xs:element ref="ds:SignatureMethod"/&gt;     &lt;xs:element ref="ds:Reference" maxOccurs="unbounded"/&gt;   &lt;/xs:sequence&gt;   &lt;xs:attribute name="Id" type="ID" use="optional"/&gt; &lt;/xs:complexType&gt; </pre>					

### attribute **SignedInfoType/@Id**

type	<b>xs:ID</b>
properties	use optional
source	<code>&lt;xs:attribute name="Id" type="ID" use="optional"/&gt;</code>

### complexType **SPKIDataType**

diagram						
namespace	http://www.w3.org/2000/09/xmldsig#					
children	<a href="#">ds:SPKISexp</a>					

used by	element <a href="#">SPKIData</a>
source	<pre>&lt;xs:complexType name="SPKIDataType"&gt;   &lt;xs:sequence maxOccurs="unbounded"&gt;     &lt;xs:element name="SPKISexp" type="base64Binary"/&gt;     &lt;xs:any namespace="##other" processContents="lax" minOccurs="0"/&gt;   &lt;/xs:sequence&gt; &lt;/xs:complexType&gt;</pre>

#### element **SPKIDataType/SPKISexp**

diagram	
namespace	http://www.w3.org/2000/09/xmldsig#
type	<b>xs:base64Binary</b>
properties	content simple
source	<pre>&lt;xs:element name="SPKISexp" type="base64Binary"/&gt;</pre>

#### complexType **TransformsType**

diagram	
namespace	http://www.w3.org/2000/09/xmldsig#
children	<a href="#">ds:Transform</a>
used by	element <a href="#">Transforms</a>
source	<pre>&lt;xs:complexType name="TransformsType"&gt;   &lt;xs:sequence&gt;     &lt;xs:element ref="ds:Transform" maxOccurs="unbounded"/&gt;   &lt;/xs:sequence&gt; &lt;/xs:complexType&gt;</pre>

#### complexType **TransformType**

diagram	
namespace	http://www.w3.org/2000/09/xmldsig#

properties	mixed true					
children	<a href="#">ds:XPath</a>					
used by	element <a href="#">Transform</a>					
attributes	Name	Type	Use	Default	Fixed	Annotation
	<a href="#">Algorithm</a>	<b>xs:anyURI</b>	required			
source	<pre>&lt;xs:complexType name="TransformType" mixed="true"&gt;   &lt;xs:choice minOccurs="0" maxOccurs="unbounded"&gt;     &lt;xs:any namespace="##other" processContents="lax"/&gt;     &lt;!-- (1,1) elements from (0,unbounded) namespaces --&gt;     &lt;xs:element name="XPath" type="string"/&gt;   &lt;/xs:choice&gt;   &lt;xs:attribute name="Algorithm" type="anyURI" use="required"/&gt; &lt;/xs:complexType&gt;</pre>					

#### attribute **TransformType/@Algorithm**

type	<b>xs:anyURI</b>
properties	use required
source	<pre>&lt;xs:attribute name="Algorithm" type="anyURI" use="required"/&gt;</pre>

#### element **TransformType/XPath**

diagram	
namespace	http://www.w3.org/2000/09/xmldsig#
type	<b>xs:string</b>
properties	content simple
source	<pre>&lt;xs:element name="XPath" type="string"/&gt;</pre>

#### complexType **X509DataType**

diagram	
---------	--

namespace	http://www.w3.org/2000/09/xmldsig#
children	<a href="#">ds:X509IssuerSerial</a> <a href="#">ds:X509SKI</a> <a href="#">ds:X509SubjectName</a> <a href="#">ds:X509Certificate</a> <a href="#">ds:X509CRL</a>
used by	element <a href="#">X509Data</a>
source	<pre> &lt;xs:complexType name="X509DataType"&gt;   &lt;xs:sequence maxOccurs="unbounded"&gt;     &lt;xs:choice&gt;       &lt;xs:element name="X509IssuerSerial" type="ds:X509IssuerSerialType"/&gt;       &lt;xs:element name="X509SKI" type="base64Binary"/&gt;       &lt;xs:element name="X509SubjectName" type="string"/&gt;       &lt;xs:element name="X509Certificate" type="base64Binary"/&gt;       &lt;xs:element name="X509CRL" type="base64Binary"/&gt;       &lt;xs:any namespace="##other" processContents="lax"/&gt;     &lt;/xs:choice&gt;   &lt;/xs:sequence&gt; &lt;/xs:complexType&gt; </pre>

#### element [X509DataType/X509IssuerSerial](#)

diagram	<p>The diagram shows a class <code>ds:X509IssuerSerialType</code> (highlighted in yellow) containing two attributes: <code>ds:X509IssuerName</code> and <code>ds:X509SerialNumber</code>. A separate class <code>ds:X509IssuerSerial</code> is shown with a composition relationship (indicated by a solid line with an open arrowhead) pointing to <code>ds:X509IssuerSerialType</code>.</p>
namespace	http://www.w3.org/2000/09/xmldsig#
type	<a href="#">ds:X509IssuerSerialType</a>
properties	content complex
children	<a href="#">ds:X509IssuerName</a> <a href="#">ds:X509SerialNumber</a>
source	<code>&lt;xs:element name="X509IssuerSerial" type="ds:X509IssuerSerialType"/&gt;</code>

#### element [X509DataType/X509SKI](#)

diagram	<p>The diagram shows a simple class <code>ds:X509SKI</code>.</p>
namespace	http://www.w3.org/2000/09/xmldsig#
type	<code>xs:base64Binary</code>
properties	content simple
source	<code>&lt;xs:element name="X509SKI" type="base64Binary"/&gt;</code>

element **X509DataType/X509SubjectName**

diagram	
namespace	http://www.w3.org/2000/09/xmldsig#
type	<b>xs:string</b>
properties	content simple
source	<code>&lt;xs:element name="X509SubjectName" type="string"/&gt;</code>

element **X509DataType/X509Certificate**

diagram	
namespace	http://www.w3.org/2000/09/xmldsig#
type	<b>xs:base64Binary</b>
properties	content simple
source	<code>&lt;xs:element name="X509Certificate" type="base64Binary"/&gt;</code>

element **X509DataType/X509CRL**

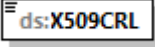
diagram	
namespace	http://www.w3.org/2000/09/xmldsig#
type	<b>xs:base64Binary</b>
properties	content simple
source	<code>&lt;xs:element name="X509CRL" type="base64Binary"/&gt;</code>

complexType **X509IssuerSerialType**

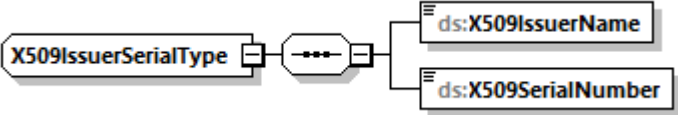
diagram	
namespace	http://www.w3.org/2000/09/xmldsig#
children	<a href="#">ds:X509IssuerName</a> <a href="#">ds:X509SerialNumber</a>
used by	element <a href="#">X509DataType/X509IssuerSerial</a>
source	<code>&lt;xs:complexType name="X509IssuerSerialType"&gt;  &lt;xs:sequence&gt;  &lt;xs:element name="X509IssuerName" type="string"/&gt;  &lt;xs:element name="X509SerialNumber" type="integer"/&gt;  &lt;/xs:sequence&gt;  &lt;/xs:complexType&gt;</code>

	<pre>&lt;/xs:sequence&gt; &lt;/xs:complexType&gt;</pre>
--	---

element **X509IssuerSerialType/X509IssuerName**

diagram	
namespace	http://www.w3.org/2000/09/xmldsig#
type	<b>xs:string</b>
properties	content simple
source	<pre>&lt;xs:element name="X509IssuerName" type="string"/&gt;</pre>

element **X509IssuerSerialType/X509SerialNumber**

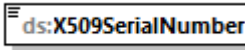
diagram	
namespace	http://www.w3.org/2000/09/xmldsig#
type	<b>xs:integer</b>
properties	content simple
source	<pre>&lt;xs:element name="X509SerialNumber" type="integer"/&gt;</pre>

simpleType **CryptoBinary**

namespace	http://www.w3.org/2000/09/xmldsig#
type	<b>xs:base64Binary</b>
properties	base base64Binary
used by	elements <a href="#">RSAKeyValueType/Exponent</a> <a href="#">DSAKeyValueType/G</a> <a href="#">DSAKeyValueType/J</a> <a href="#">RSAKeyValueType/Modulus</a> <a href="#">DSAKeyValueType/P</a> <a href="#">DSAKeyValueType/PgenCounter</a> <a href="#">DSAKeyValueType/Q</a> <a href="#">DSAKeyValueType/Seed</a> <a href="#">DSAKeyValueType/Y</a>
source	<pre>&lt;xs:simpleType name="CryptoBinary"&gt;   &lt;xs:restriction base="base64Binary"/&gt; &lt;/xs:simpleType&gt;</pre>

simpleType **DigestValueType**

namespace	http://www.w3.org/2000/09/xmldsig#
type	<b>xs:base64Binary</b>
properties	base base64Binary
used by	element <a href="#">DigestValue</a>
source	<pre>&lt;xs:simpleType name="DigestValueType"&gt;</pre>

	<pre>&lt;xs:restriction base="base64Binary"/&gt; &lt;/xs:simpleType&gt;</pre>
--	---

simpleType **HMACOutputLengthType**

namespace	http://www.w3.org/2000/09/xmldsig#
type	<b>xs:integer</b>
properties	base integer
used by	element <a href="#">SignatureMethodType/HMACOutputLength</a>
source	<pre>&lt;xs:simpleType name="HMACOutputLengthType"&gt;   &lt;xs:restriction base="integer"/&gt; &lt;/xs:simpleType&gt;</pre>



### 1.1.2. XSL FORMULARIO UNICO

Formulario Único de Ingreso será un recurso que se consultará en diversas secciones del sistema PAE. Por ejemplo:

- El ciudadano que este completando un Formulario de Ingreso podrá visualizar la información ingresada antes de enviarla.
- Las vistas de los procesos de análisis y estudio de las solicitudes ingresadas (en plataforma BPM) requerirán desplegar la información del formulario de la solicitud.
- Al estudiar los expedientes se requerirá visualizar los documento que componen el expediente, entre ellos se encuentra el formulario único de ingreso.

Para optimizar la visualización en HTML de la información contenida en el formulario único de ingreso, se utilizará el documento electrónico XML que contiene la información de la solicitud, y una transformación XSL para generar una vista HTML.

La transformación generará código HTML e incluirá código css y script que referencian al framework Bootstrap y JQuery para lograr que el diseño de la interfaz sea responsivo y se apege al estándar grafico definido para la aplicación.

A continuación se presenta un fragmento a modo de ejemplo de código de la transformación de generar:

```

<?xml version="1.0"?>
<xsl:stylesheet xmlns:xsl="http://www.w3.org/1999/XSL/Transform"
  version="1.0">

  <xsl:template match="/">

    <html>
      <head>
        <title>SUSESSO</title>
        <link href="css/bootstrap.min.css" rel="stylesheet" />
        <script src="https://ajax.googleapis.com/ajax/libs/jquery/1.12.4/jquery.min.js"></script>
        <script src="js/bootstrap.min.js"></script>
      </head>
      <body>
        <div class="container">
          <h2>Formulario Único de Ingreso</h2>
          <h3>Zona A Presentación</h3>
          <div class="panel panel-default">
            <div class="panel-heading">Sección A1: Datos Personales</div>
            <div class="panel-body">
              <div class="row">
                <div class="col-xs-6 col-sm-6 col-md-6 col-lg-6">
                  <div class="row">
                    <div class="col-xs-4 col-sm-4 col-md-4 col-lg-4 text-right">
                      <label>Tipo de ingreso</label>
                    </div>
                    <div class="col-xs-8 col-sm-8 col-md-8 col-lg-8">
                      <select disabled="true" class="form-control">
                        <option>
                          <xsl:value-of select="FormularioUnico/ZonaA/TipoIngreso" />
                        </option>
                      </select>
                    </div>
                    <div class="checkbox">
                      <label>

```

La imagen siguiente muestra un ejemplo de vista de formulario único al aplicar la transformación XSL sobre el documento XML:

# Formulario Único de Ingreso

## Zona A Presentación

Sección A1: Datos Personales

<b>Tipo de ingreso</b>	Reclamacion	<b>Oficina</b>	Puerto Montt
	<input checked="" type="checkbox"/> Recurre por si mismo.		<input type="checkbox"/> Agilización.
<div style="border: 1px solid #ccc; height: 40px; width: 100%;"></div>			

## Zona B Reclamante o Solicitante

Sección B1: Datos Del Afectado

<b>Tipo de Reclamante</b>	<input checked="" type="radio"/> Persona natural	<input type="radio"/> Persona jurídica	
<b>RUN</b>	13.322.610	-	1
<b>Apellido Paterno</b>	Soto	<b>Apellido Materno</b>	Mejias
<b>Nombres</b>	Rafael		
<b>Sexo</b>	<input type="radio"/> Femenino	<input checked="" type="radio"/> Masculino	<b>Fecha Nacimiento</b> 20/03/1985

Para centralizar y reutilizar la transformación se expondrá mediante un EJB. El EJB se utilizará directamente cuando se requiera utilizar la transformación en la aplicación web, y a través de un servicio web cuando se necesite utilizar en forma remota (por ejemplo en la plataforma BPM). Para realizar la transformación se utilizará la librería Java API for XML Processing (JAXP) y la clase `javax.xml.transform.Transformer`:

```
TransformerFactory tFactory = TransformerFactory.newInstance();  
t = tFactory.newTransformer(xslSource);  
t.transform(xmlSource, new StreamResult(out));
```

### 1.1.3. XSD



XSD FUI.zip